

Proj B 2022-01-15-4 - Arkon 2022-1-23

FÖRKLARINGAR

ALLA MÅTT I MM  
ALLA PLUSHÖJDER I METER  
ALLA MÅTT KONTROLLERAS PÅ PLATS  
INNAN TILLVERKNING

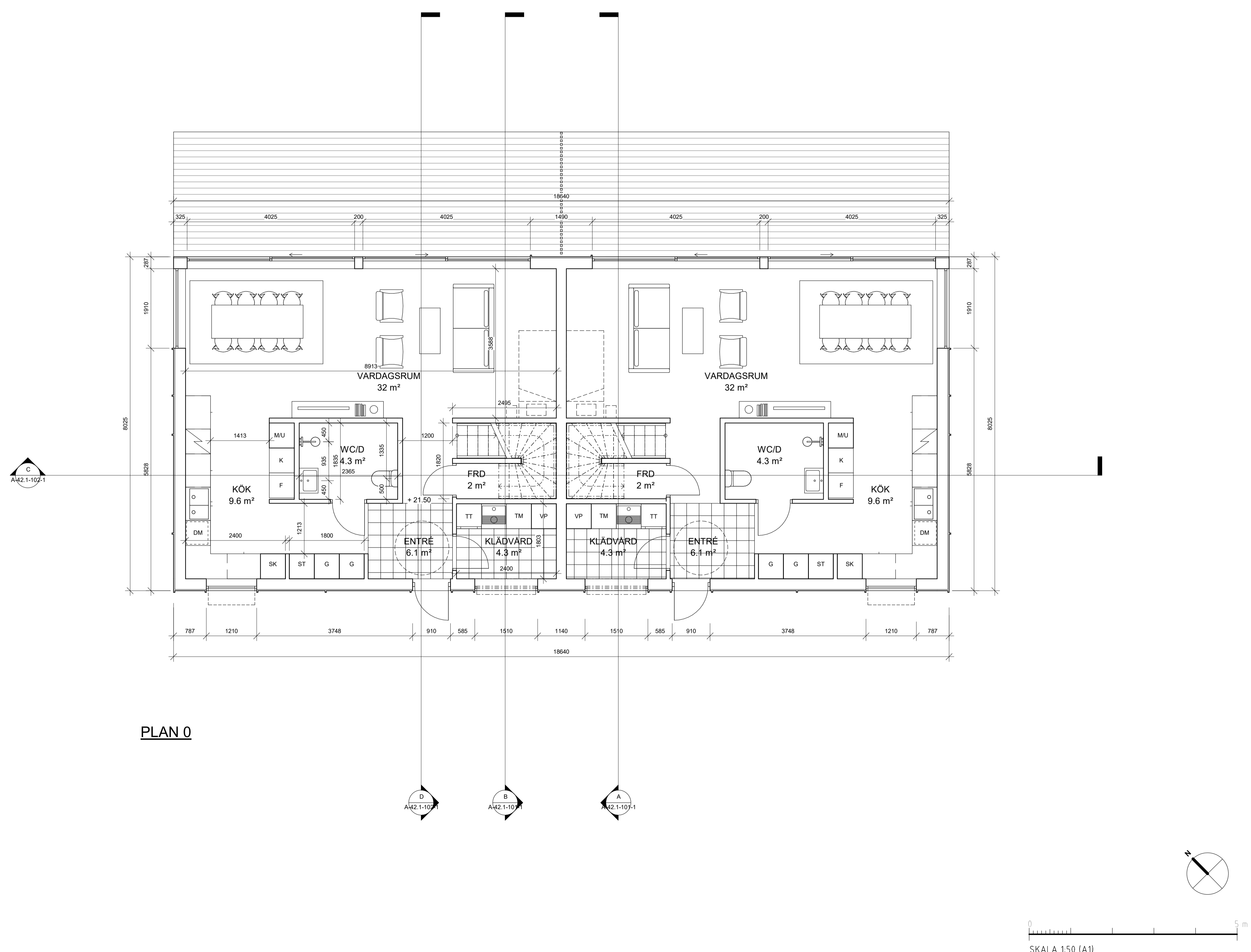

PLAN 0

C:\Users\ADMIN2\Documents\Kumelnäs.central\filen\_127\_ipE\6616.rvt 2022-11-23 16:23:58

A	PM 1	20221004	
BET	ÄNDRINGEN AVSER	DATUM	SKEN

BYGGLOV

BRF KUMMELNÄS 15

VELAMSUND 14:127

INNOVATION PROPERTIES

AHLQVIST & ALMQVIST  
ARKITEKTER AB  
FISGELVÄGSGATAN 54, 1 TR  
141 41, 8103 OKULUM  
TEL. 08-556 96 800  
info@ahqvist-almqvist.se

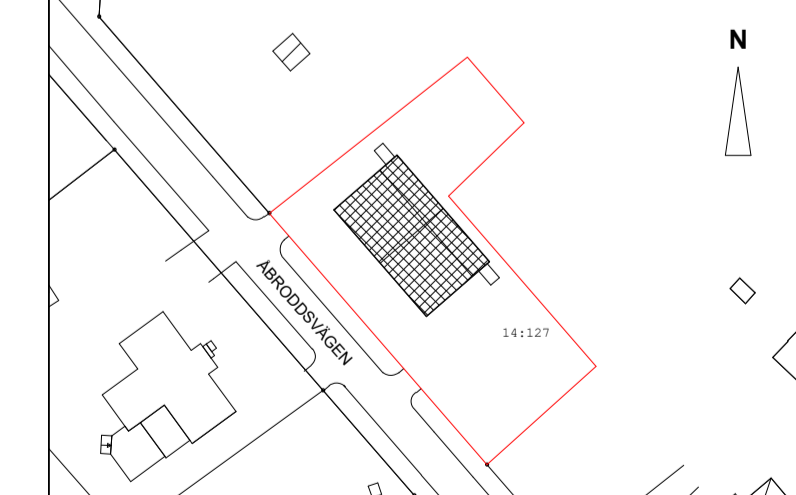

(A) AHLQVIST & ALMQVIST ARKITEKTER AB T. 08-556 96 882

UPPDRAGNR	RITAD/KONSTR AV	HANDLÄGGARE
Project Number	Zhi Jiang	Staffan Svensson
DATUM	ANSVARIG	
2022-09-01	Britt Almqvist	

PLAN 0

SKALA	NUMMER	BET
A1 1:50 A3 1:100	A-40.1-101-1	A

### FÖRKLARINGAR

ALLA MÅTT I MM  
 ALLA PLUSHÖJDER I METER  
 ALLA MÅTT KONTROLLERAS PÅ PLATS  
 INNAN TILLVERKNING

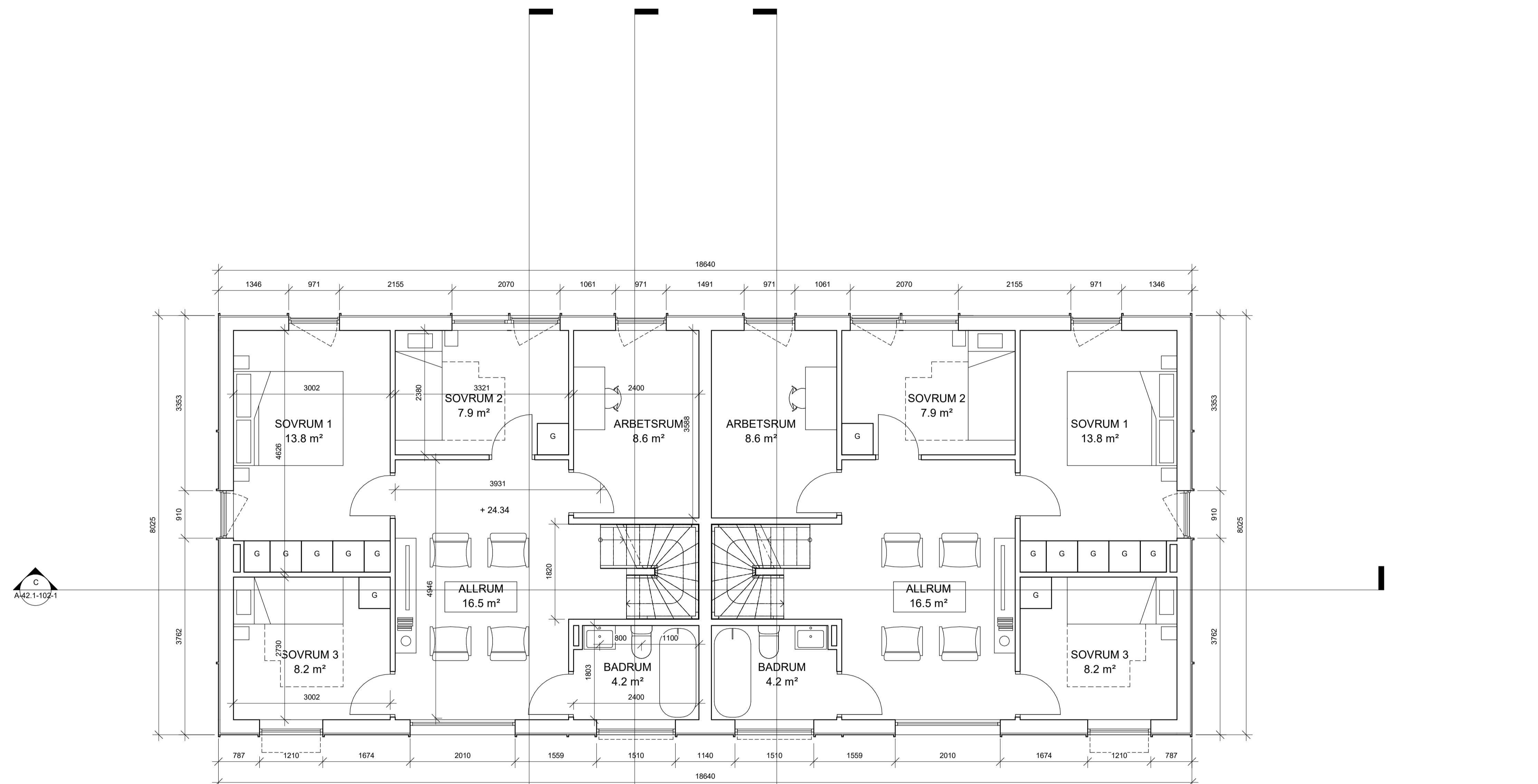

**PLAN 1**

A	PM 1	20221004
BET	ÄNDRINGEN AVSÄR	DATUM

**BYGGLOV**

BRF KUMMELNÄS 15

VELAMSUND 14:127

**INNOVATION PROPERTIES**  
 AHLQVIST & ALMQVIST  
 ARKITEKTER AB  
 FÖRSTAVÄG 4, 1 TR  
 S-141 217  
 TEL: 08-556 96 800  
 mail: info@ahqvis.com

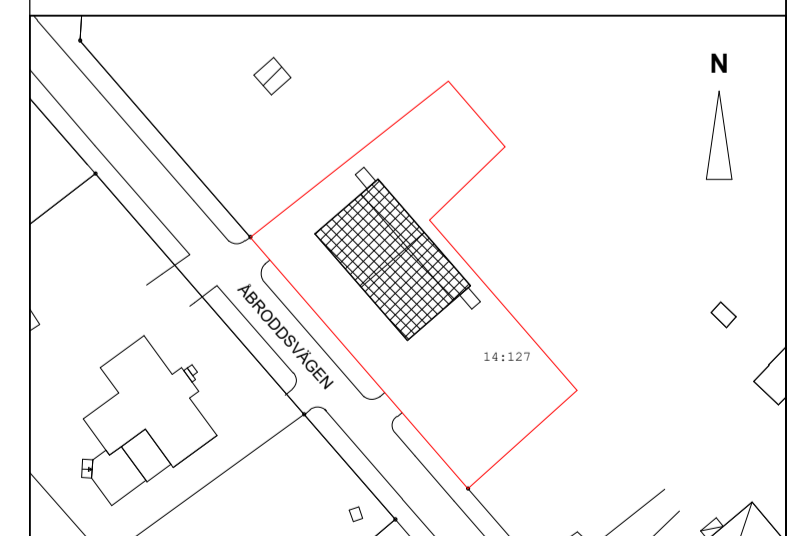

A AHLQVIST & ALMQVIST ARKITEKTER AB T. 08-556 96 882

UPPDRAGNR Project Number	RITAD/KONSTR AV Zhi Jiang	HANDLÄGGARE Staffan Svensson
DATUM 2022-09-01	ANSVARIG Britt Almqvist	

PLAN 1

SKALA	NUMMER	BET
A1 1:50 A3 1:100	A-40.1-102-1	A

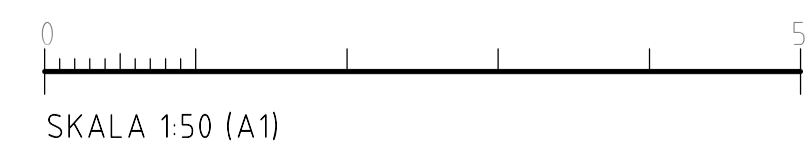

**FÖRKLARINGAR**

ALLA MÅTT I MM  
 ALLA PLUSHÖJDER I METER  
 ALLA MÅTT KONTROLLERAS PÅ PLATS  
 INNAN TILLVERKNING

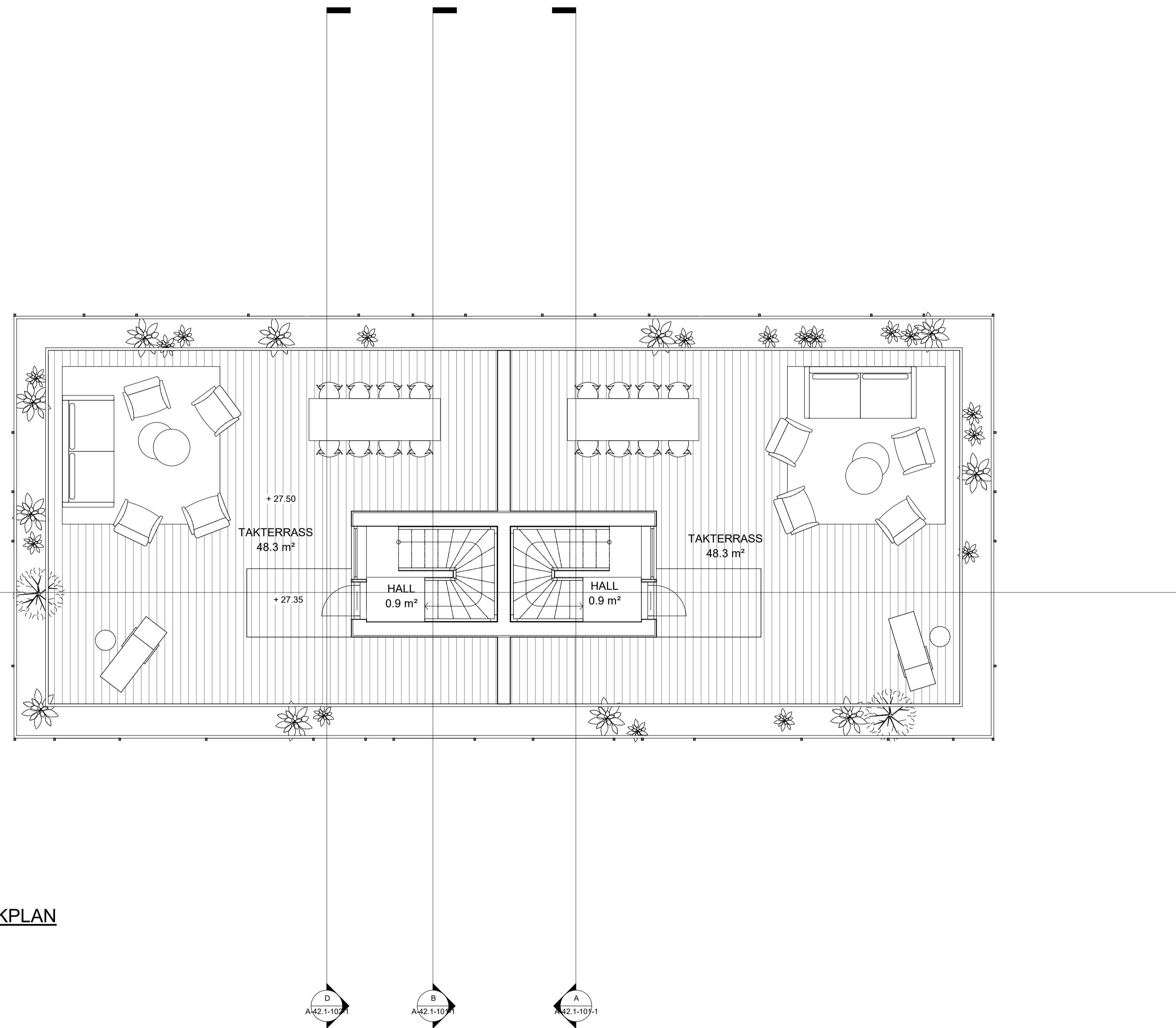

**TAKPLAN**

A	PM 1	20221004	
BET	ÄNDRINGEN AVSER	DATUM	SKID

**BYGGLOV**

BRF KUMMELNÄS 15

VELAMSUND 14:127

**INNOVATION PROPERTIES**  **AHLQVIST & ALMQVIST**  
 ARKITEKTER AB  
 TEGELVÄGGGATAN 54, 1 TR  
 116 41 SÖDERMÅLME  
 TEL: 08-556 96 880  
 mail@ahlqvist-almqvist.se

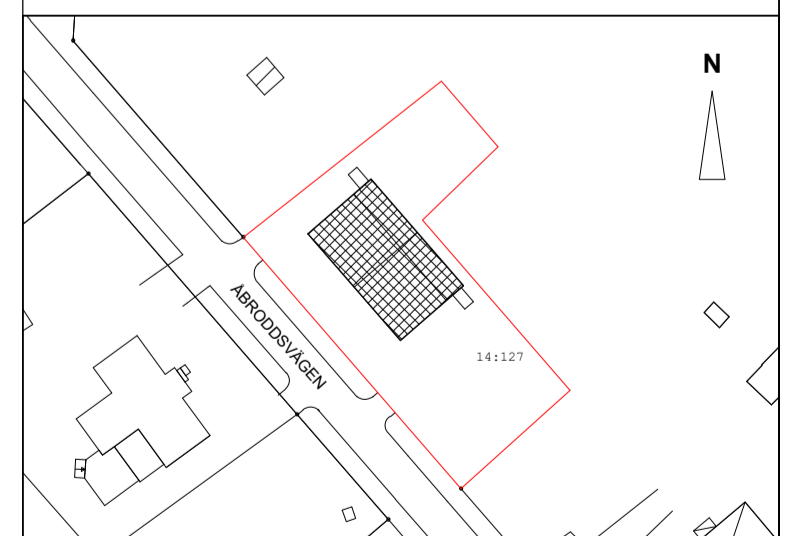

(A) AHLQVIST & ALMQVIST ARKITEKTER AB T. 08-556 96 882

UPPDRAGNR	RITAD/KONSTR AV	HANDLÄGGARE
Project Number	Zhi Jiang	Staffan Svensson
DATUM	ANSVARIG	
2022-09-01	Britt Almqvist	

**TAKPLAN**

SKALA	NUMMER	BET
A1 1:50	A-40.1-103-1	A
A3 1:100		

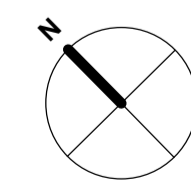
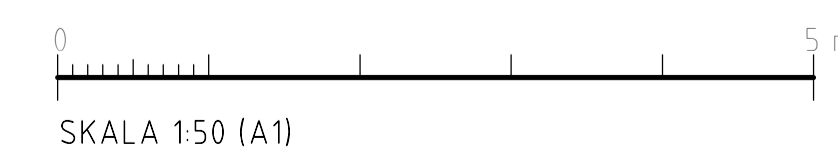

### FÖRKLARINGAR

ALLA MÅTT I MM  
 ALLA PLUSHÖJDER I METER  
 ALLA MÅTT KONTROLLERAS PÅ PLATS  
 INNAN TILLVERKNING

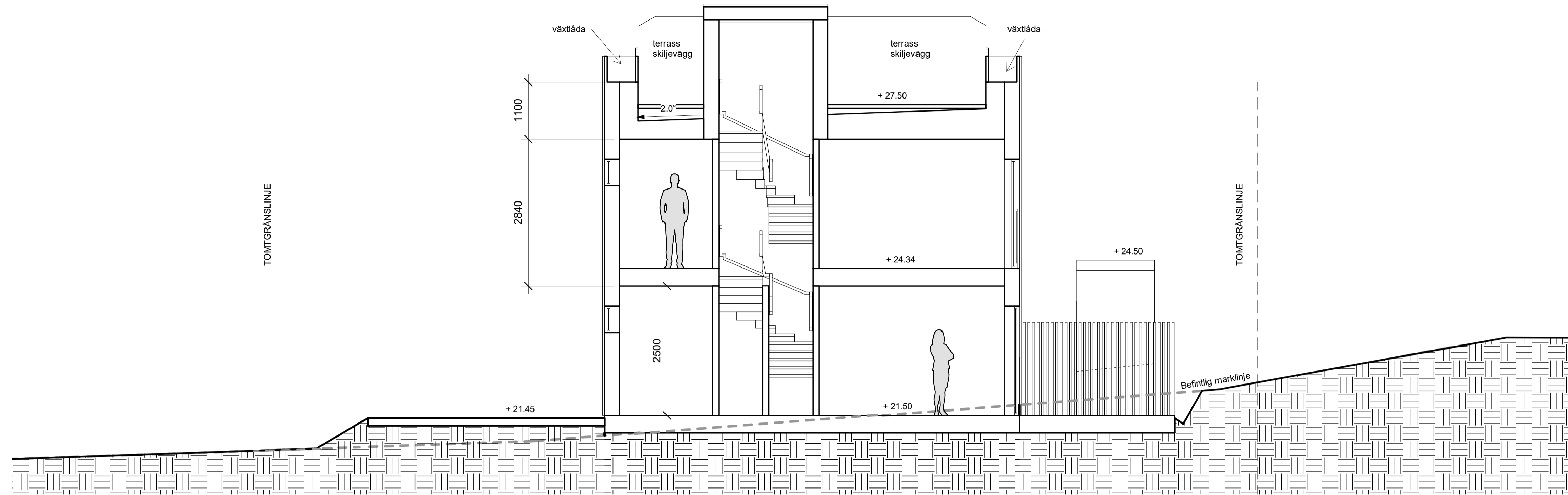

SEKTION A-A

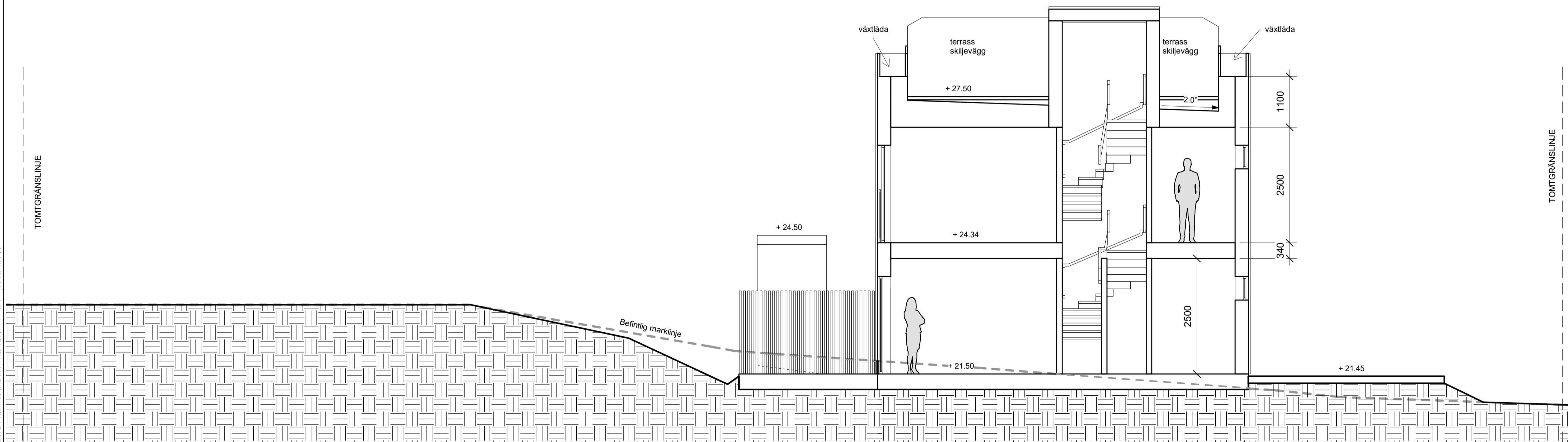

SEKTION B-B

B	PM 2	20221027	
A	PM 1	20221004	
BET	ÄNDRINGEN AVSER	DATUM	SKEN

BYGGLOV

BRF KUMMELNÄS 15

VELAMSUND 14:127

**INNOVATION PROPERTIES**  **AHLQVIST & ALMQVIST**  
 ARKITEKTER AB  
 FUGELVINGGATAN 54, 1 TR  
 141 41, 8700KILBY  
 TEL: 08-556 96 800  
 mail: info@ahlqvist-almqvist.se

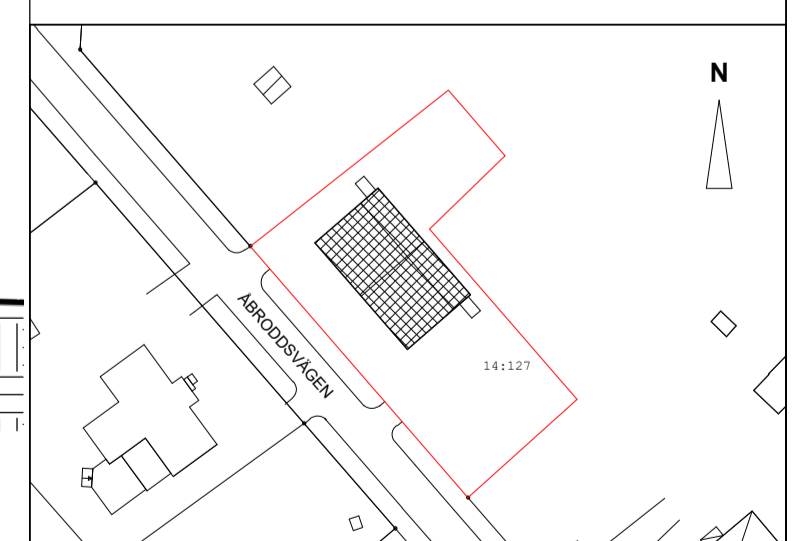

(A) AHLQVIST & ALMQVIST ARKITEKTER AB T. 08-556 96 882

UPPDRAGNR	RITAD/KONSTR AV	HANDLÄGGARE
Project Number	Zhi Jiang	Staffan Svensson
DATUM	ANSVARIG	
2022-09-01	Britt Almqvist	

SEKTION A-A & B-B

SKALA	NUMMER	BET
A1 1:50	A-42.1-101-1	B
A3 1:100		

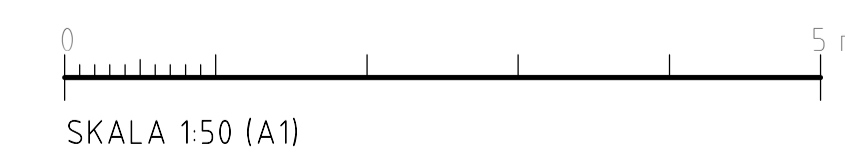

SKALA 1:50 (A1)



**FÖRKLARINGAR**

ALLA MÅTT I MM  
 ALLA PLUSHÖJDER I METER  
 ALLA MÅTT KONTROLLERAS PÅ PLATS  
 INNAN TILLVERKNING

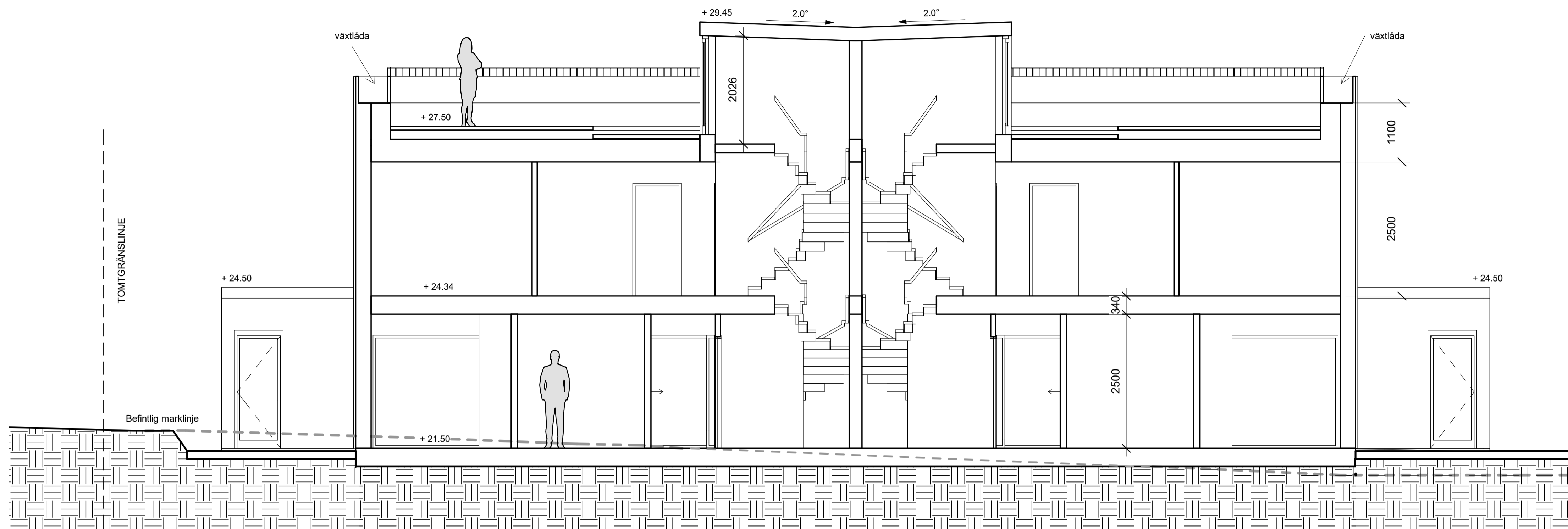

**SEKTION C-C**

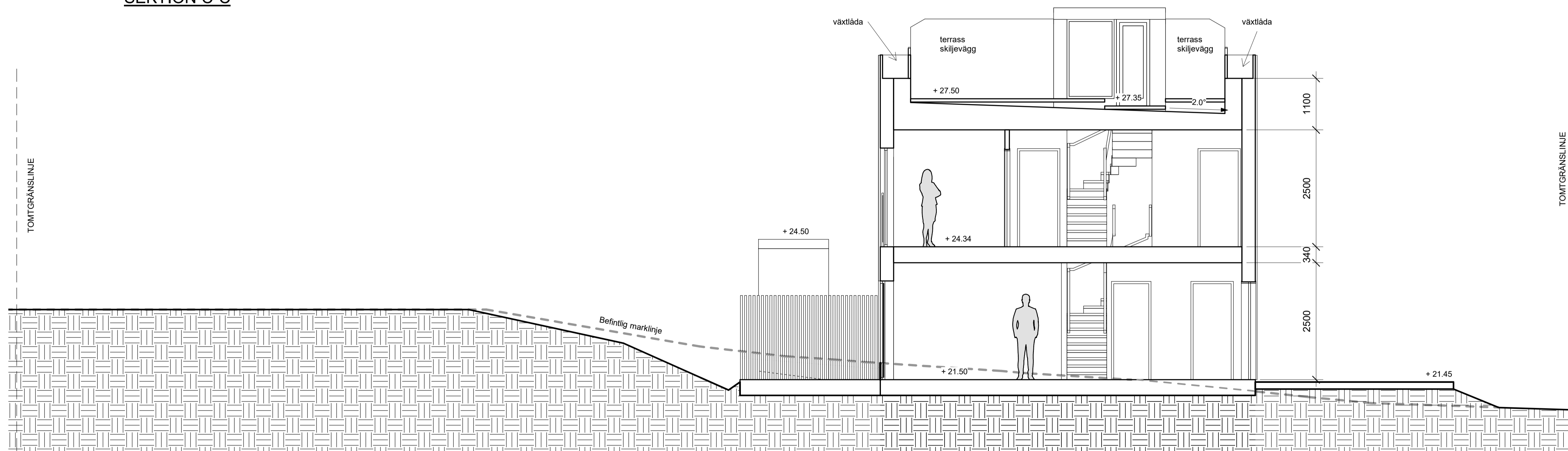

**SEKTION D-D**

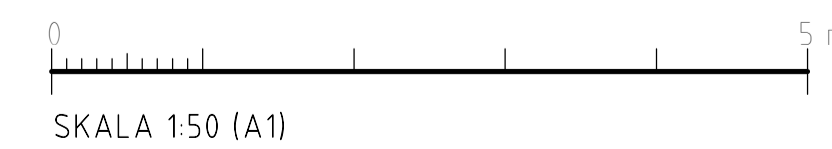

B	PM 2	20221027	
A	PM 1	20221004	
BET	ÄNDRINGEN AVSER	DATUM	SKGN

**BYGGLOV**  
 BRF KUMMELNÄS 15  
 VELAMSUND 14:127

**INNOVATION PROPERTIES**  **AHLQVIST & ALMQVIST**  
 ARKITEKTER AB  
 HJERLEKINGGATAN 54, 1 TR  
 141 41 STOCKHOLM  
 TEL. 08-556 96 800  
 mail@ahlqvist-almqvist.se

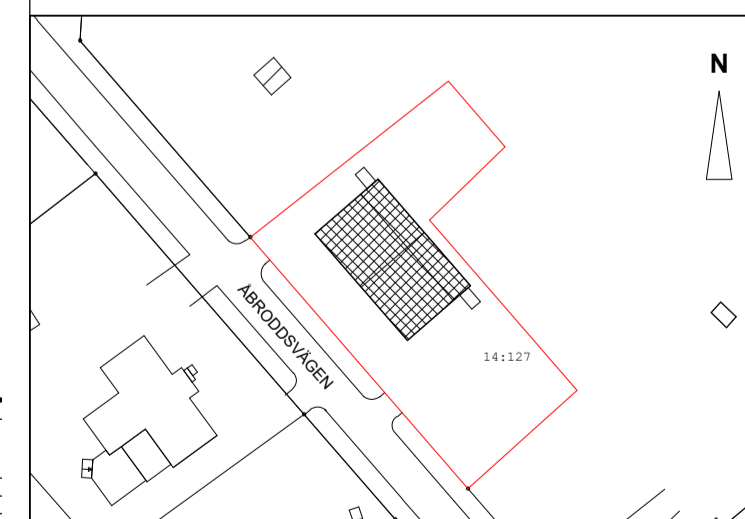

(A) AHLQVIST & ALMQVIST ARKITEKTER AB T. 08-556 96 882

UPPDRAGNR	RITAD/KONSTR AV	HANDLÄGGARE
Project Number	Zhi Jiang	Staffan Svensson
DATUM	ANSVARIG	
2022-09-01	Britt Almqvist	

SEKTION C-C & D-D

SKALA	NUMMER	BET
A1 1:50	A-42.1-102-1	B
A3 1:100		

2022-11-23 16:24:01 C:\Users\ADMI\Documents\Kummelnäs central - Eion IL - 127 - gE666.rvt

**FÖRKLARINGAR**

ALLA MÅTT I MM  
 ALLA PLUSHÖJDER I METER  
 ALLA MÅTT KONTROLLERAS PÅ PLATS  
 INNAN TILLVERKNING

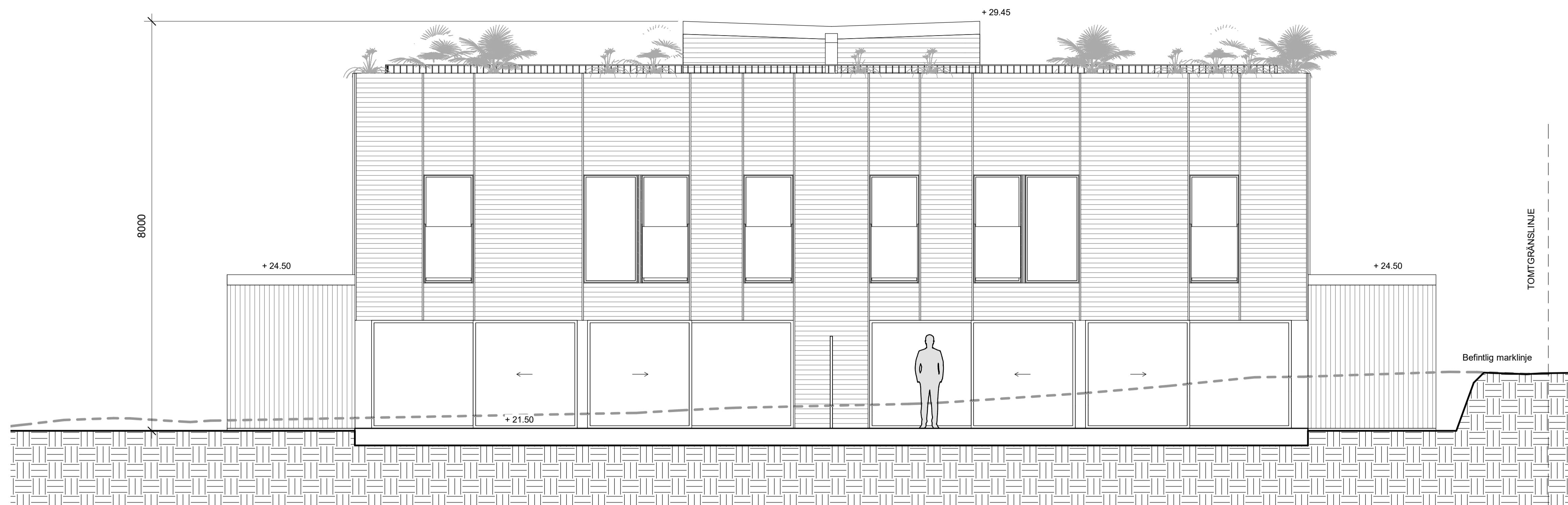

**FASAD NORDOST**

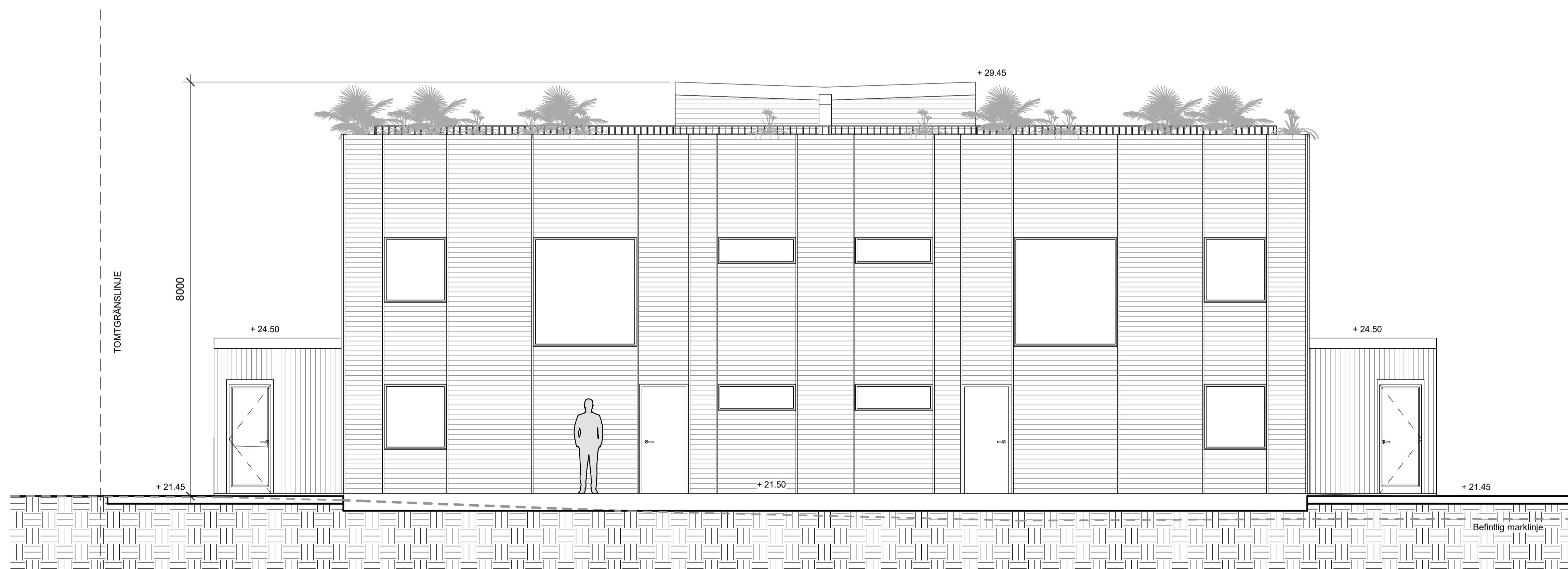

**FASAD SYDVÄST**

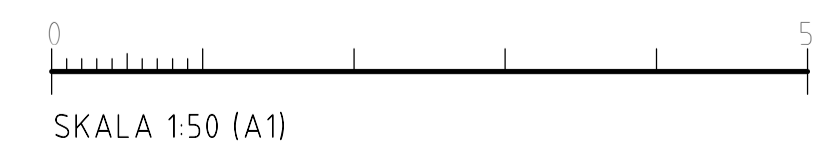

B	PM 2	20221027	
A	PM 1	20221004	
BET	ÄNDRINGEN AVSER	DATUM	SKID

**BYGGLOV**  
 BRF KUMMELNÄS 15  
 VELAMSUND 14:127

**INNOVATION PROPERTIES**  **AHLQVIST & ALMQVIST**  
 ARKITEKTER AB  
 HUGGKIVGATAN 54, 1 TR  
 141 41 STOCKHOLM  
 TEL. 08-556 96 800  
 info@ahlqvist-almqvist.se

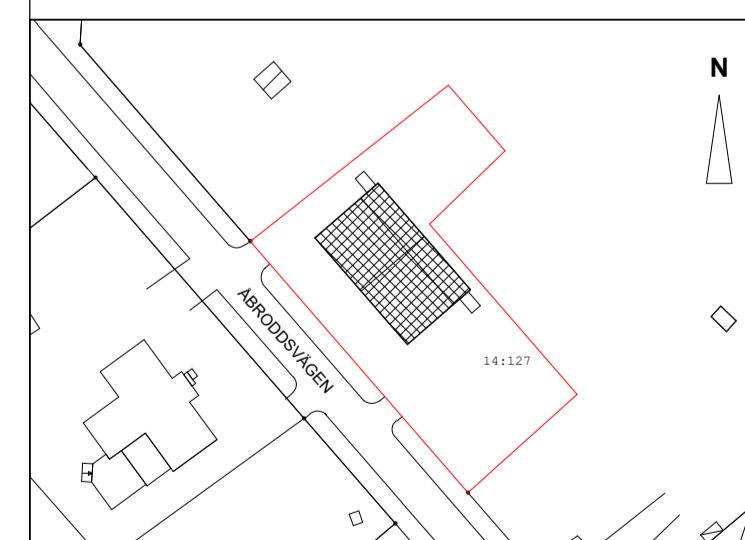

(A) AHLQVIST & ALMQVIST ARKITEKTER AB T. 08-556 96 882

UPPDRAGNR	RITAD/KONSTR AV	HANDLÄGGARE
Project Number	Zhi Jiang	Staffan Svensson
DATUM	ANSVARIG	
2022-09-01	Britt Almqvist	

**FASAD NORDOST & SYDVÄST**

SKALA	NUMMER	BET
A1 1:50	A-43.1-101-1	B
A3 1:100		

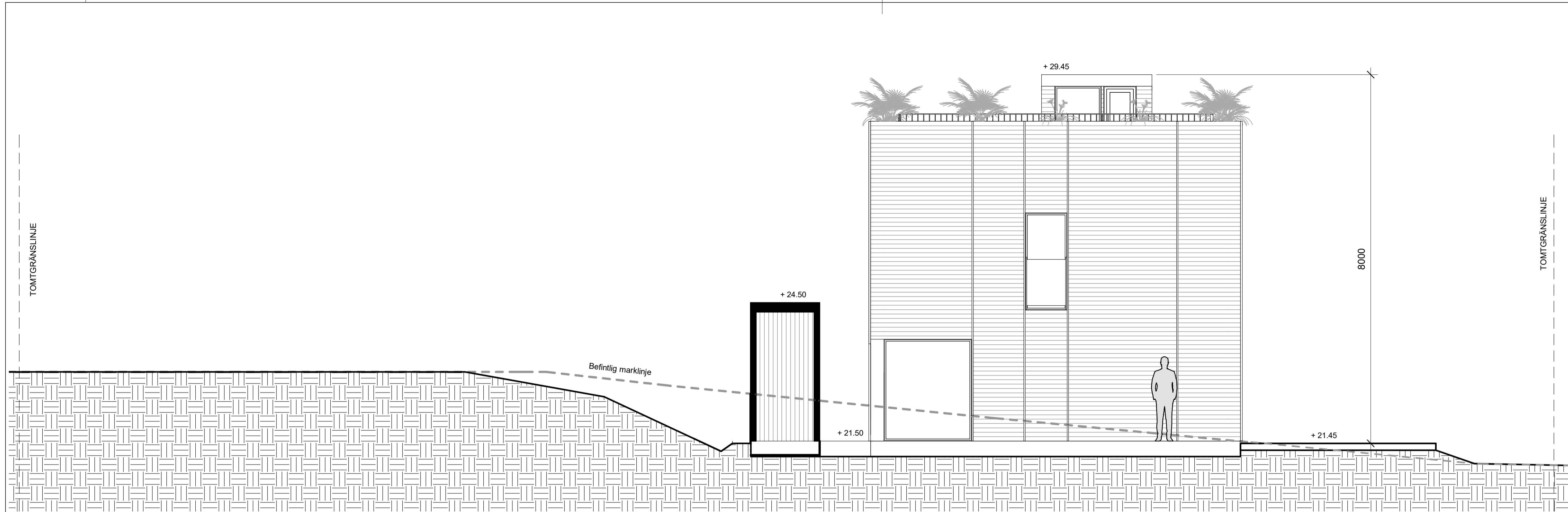

FASAD NORDVÄST

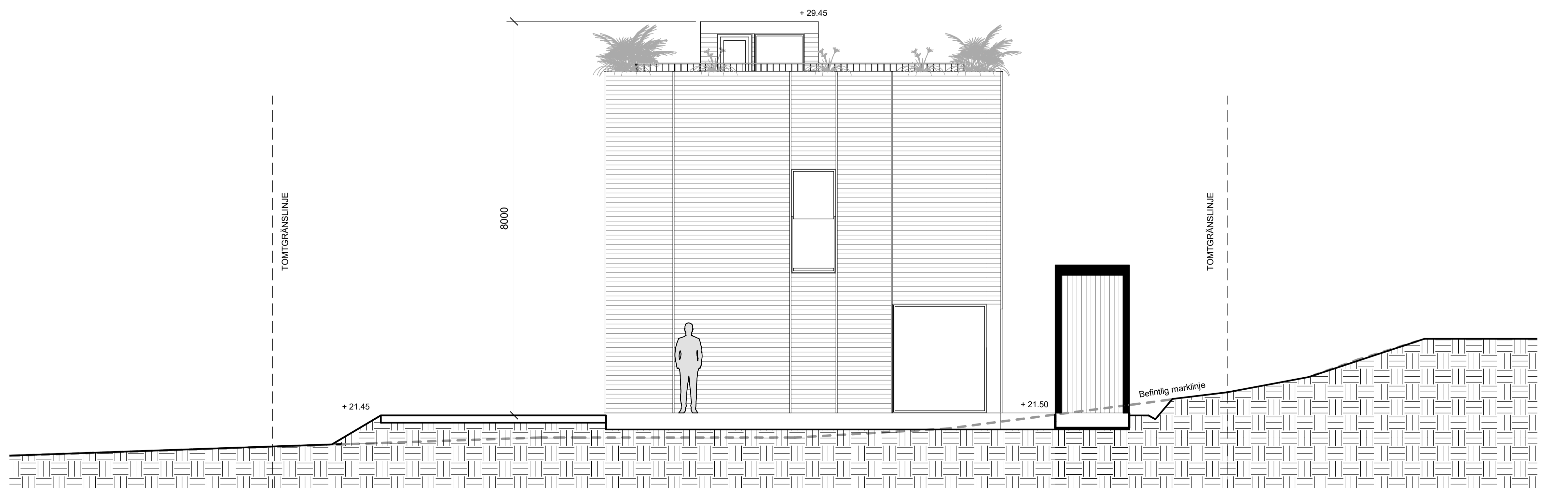

FASAD SYDOST

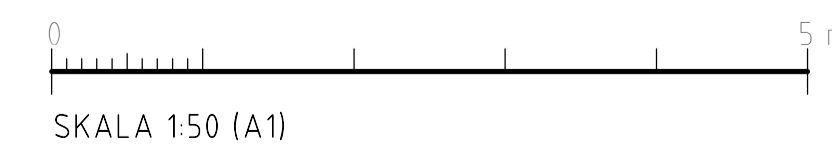

FÖRKLARINGAR

ALLA MÅTT I MM  
 ALLA PLUSHÖJDER I METER  
 ALLA MÅTT KONTROLLERAS PÅ PLATS  
 INNAN TILLVERKNING

B	PM 2	20221027	
A	PM 1	20221004	
BET	ÄNDRINGEN AVSER	DATUM	SKÄL

BYGGLOV

BRF KUMMELNÄS 15

VELAMSUND 14:127

**INNOVATION PROPERTIES**  **AHLQVIST & ALMQVIST**  
 ARKITEKTER AB  
 FUGELVINGGATAN 54, 1 TR  
 141 41, 17030 KJULÅ  
 TEL. 08-556 96 800  
 mail@ahlqvist-almqvist.se

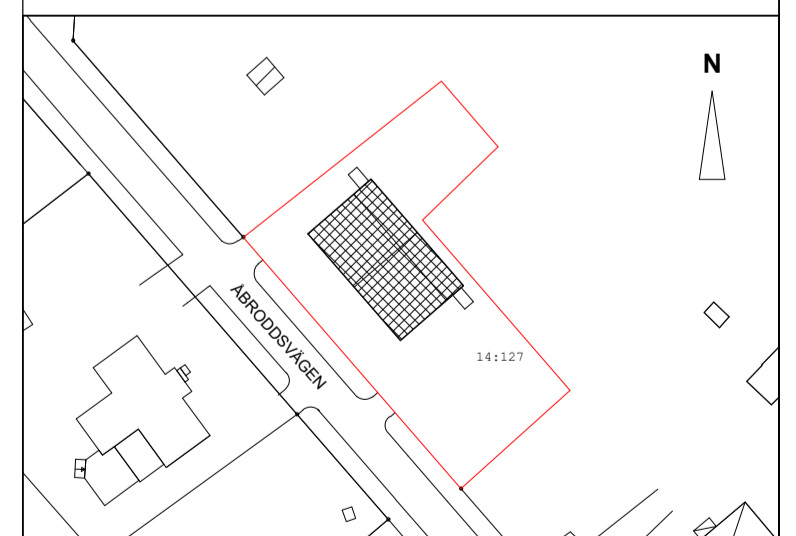

(A) AHLQVIST & ALMQVIST ARKITEKTER AB T. 08-556 96 882

UPPDRAGNR	RITAD/KONSTR AV	HANDLÄGGARE
Project Number	Zhi Jiang	Staffan Svensson
DATUM	ANSVARIG	
2022-09-01	Britt Almqvist	

FASAD NORDVÄST & SYDOST

SKALA	NUMMER	BET
A1 1:50	A-43.1-102-1	B
A3 1:100		

FRD 1

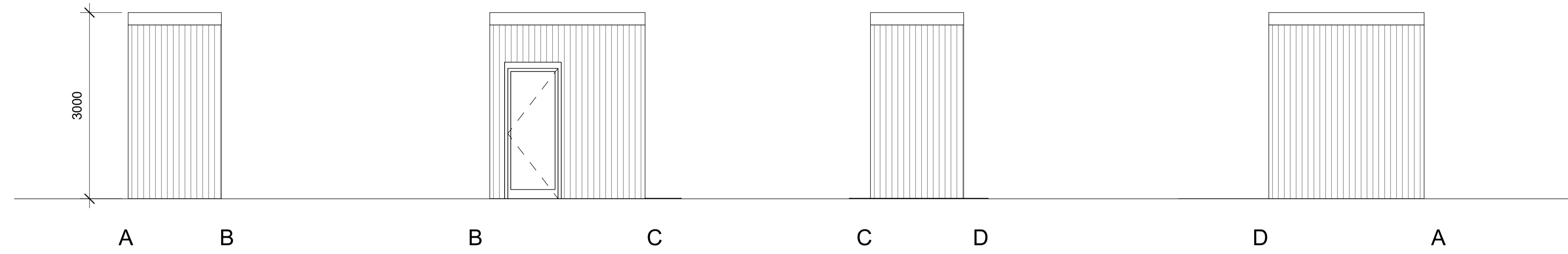
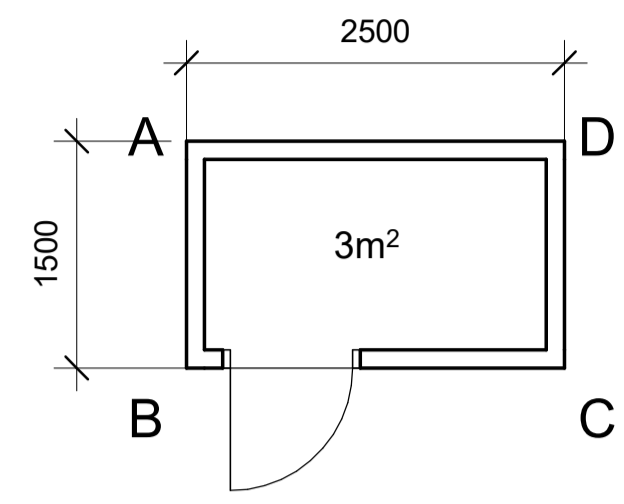

FRD 2

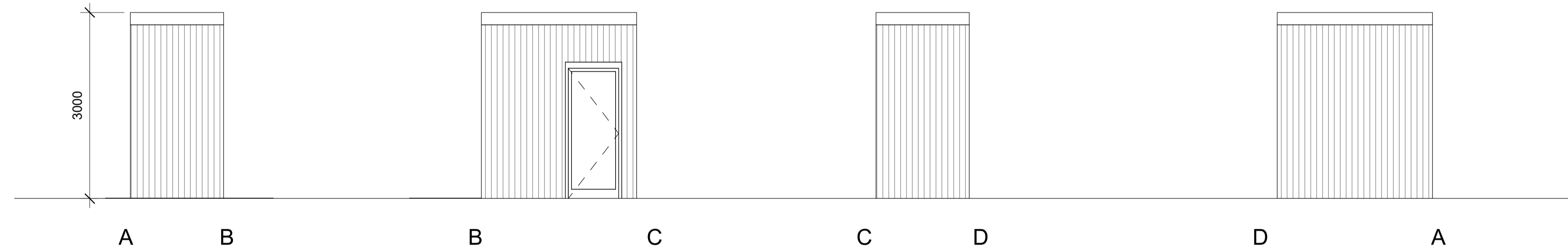
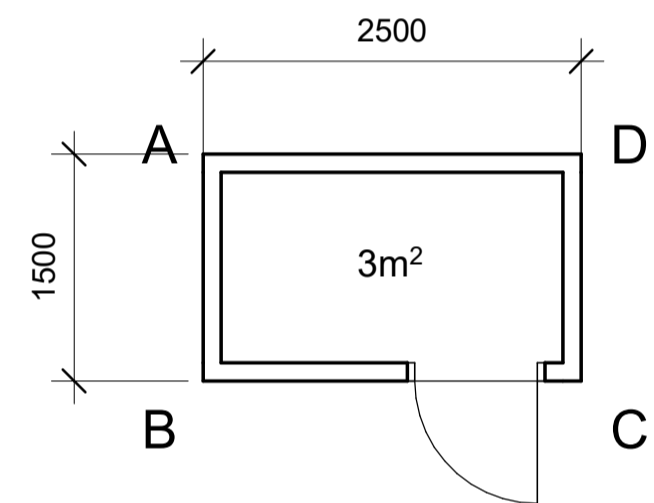

FÖRKLARINGAR

ALLA MÅTT I MM  
 ALLA PLUSHÖJDER I METER  
 ALLA MÅTT KONTROLLERAS PÅ PLATS  
 INNAN TILLVERKNING

A	PM 1	20221004	
BET	ÄNDRINGEN AVSER	DATUM	SKIV

BYGGLOV

BRF KUMMELNÄS 15

VELAMSUND 14:127

INNOVATION PROPERTIES  AHLQVIST & ALMQVIST  
 ARKITEKTER AB  
 FUGELVINGGATAN 54, 1 TR  
 164 41 8700KÖPM  
 TEL. 08-556 98 800  
 info@ahlqvist-almqvist.se

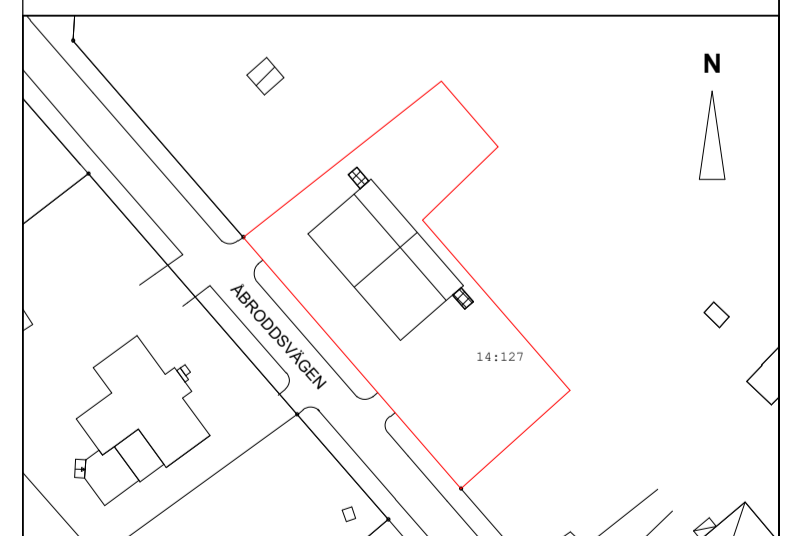

(A) AHLQVIST & ALMQVIST ARKITEKTER AB T. 08-556 96 882

UPPDRAGNR	RITAD/KONSTR AV	HANDLÄGGARE
Project Number	Zhi Jiang	Staffan Svensson
DATUM	ANSVARIG	
2022-09-01	Britt Almqvist	

Förråd 1-2

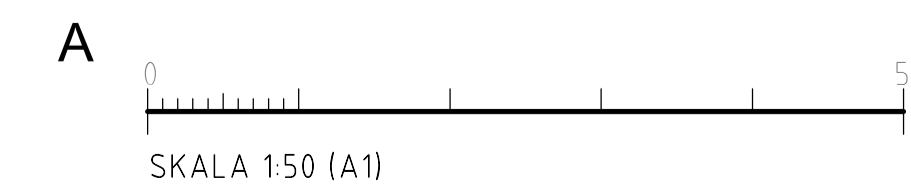

SKALA	NUMMER	BET
A1 1:50 A3 1:100	A-43.1-150-1	A