

KALLELSE

Kommunstyrelsen kallas till sammanträde

Dag Måndagen den 7 april 2014
 Tid Kl. 15.00
 Plats Museet HAMN, konferensrummet
 Ordförande Mats Gerdau
 Nämndsekreterare Liselotte Lexén

VISNING

Kl. 13.15-14.00 visar Sirje Miller, verksamhetsansvarig, museet HAMN

Gruppmöte Kl. 14.00 HAMN, konferensrummet M, FP, C, KD
 Gruppmöte Kl. 14.00 HAMN, sammanträdesrum S, MP, V

Föredragningslista

Nr	Ärende	Noteringar
1.	Val av justeringsman	
2.	Anmälningar	
3.	Delegationsbeslut, anmälan	
	Förslag till kommunfullmäktige	
4.	Omreglering av tomträttsavgäld för fastigheten Sicklaön 126:12, hyresrätter på Helgesons väg, Finntorp KFKS 2014/141-256, KSSU § 62	
5.	Upplåtelse av tomträtt Älta 35:327 och 35:328 inom detaljplan för Södra Hedvigslund, DP 421 KFKS 2014/218-256, KSSU § 65	
6.	Obligationslån genom MTN-program och ändrat genomsnittligt räntebindningsmandat <i>Ändringar i reglemente för medelsförvaltning</i> KFKS 2014/241-045, KSAU § 26	
7.	Årsredovisningar 2013 för de kommunala bolagen KFKS 2013/191-040, KSAU § 28 <i>Omedelbar justering</i>	
8.	Årsredovisning 2013 för Nacka kommun KFKS 2012/156-040, KSAU § 29	
9.	Förlängd daglig SFI-utbildning <i>Motion den 10 september 2013 av Zakia Mirza och Tuija Meisaari-Polsa</i> KFKS 2013/605-616, AFN § 3, KSAU § 39	

Nr	Ärende	Noteringar
10.	Kommunala fruktträd och bärbuskar <i>Motion den 17 juni 2013 av P Due Hedlund, M Qvarsell, I Birgersson och T Meisaari-Polsa (S)</i> KFKS 2013/402-330, KSAU § 41	
	Egna beslutsärenden	
11.	Startpromemoria för stadsbyggnadsprojekt Graninge stiftsgård, fastigheten Kil 1:43 m fl KFKS 2013/751-214, KSSU § 62, MSN § 55	
12.	Uppföljning av översiktsplanens strategier 2014 KFKS 2014/179-219, KSSU § 72	
13.	Riktlinjer för markanvisning KFKS 2014/115-260, KSSU § 58	
14.	Upplåtelse av arrende för del av fastigheten Björknäs 10:1 för radio- och telemast med tillhörande byggnad KFKS 2014/175-260, KSSU § 59	
15.	Upplåtelse av arrende för del av fastigheten Bo 1:608 för radio- och telemast med tillhörande byggnad, KFKS 2014/174-260, KSSU § 60	
16.	Arrendeupplåtelse av vattenområde för Risets båtklubb, del av Velamsund 1:1 KFKS 2014/100-260, KSSU § 46	
17.	Försäljning av fastigheten Älta 10:36 inom Ältabergs verksamhetsområde KFKS 2014/114-267, KSSU § 47	
18.	Nacka insatser vid Slussens ombyggnad KFKS 2014/104-510 KS 2013/03-25 § 87, KSSU § 43	
19.	Alternativt förslag för ombyggnad av Slussen <i>Motion den 15 april 2013 av C Ståldal, M Carlsson och J Kjellman (NL)</i> KFKS 2013/240-539, KSSU § 44	
20.	Enklare snabbcykelbana mellan Nacka Forum och Sickla KFKS 2014/117-513, KSSU § 45	
21.	Revisionsrapport 6 2013, granskning av intern kontroll kopplat till räkenskaperna <i>Yttrande till revisorerna</i> KFKS 2013/182-040, KSAU § 24	

Nr	Ärende	Noteringar
22.	Revisionsrapport 7 2013, uppföljning av åtgärder kopplat till den interna kontrollen kring investeringar <i>Yttrande till revisorerna</i> KFKS 2013/182-040, KSAU § 25	
23.	Kommunstyrelsens årsbokslut 2013 KFKS 2012/156-040, KSAU § 27	
24.	Plan för arbetet med strategiska mål och budgetramar 2015-2017 KFKS 2014 240-041, KSAU § 30	
25.	Uppföljning strategin för minskad energianvändning i kommunal verksamhet 2013 och förslag reviderat mål KFKS 2010/460-409, KSAU § 31	
26.	Förlängning av läns gemensam missbrukspolicy och tillägg KFKS 2014/204-761, SÄN § 26, KSAU § 32	
27.	Åtkomst gemensamma IT-system KFKS 2014/220-005, KSAU § 33	
28.	SOU 2013:79, stärkt meddelarskydd för privatanställda i offentligt finansierad verksamhet <i>Yttrande till regeringen</i> KFKS 2014/132-020, KSAU § 35	
29.	Ändringar i kommunstyrelsens delegationsordning KFKS 2012/230-003, KSAU § 36	
30.	Rapport om fördelning av arbetsmiljöuppgifter KFKS 2014/250-026, KSAU § 37	
31.	Övriga frågor	

Anmälningar KSAU 2014-03-25

Ärende	Åtgärd/ansvar
Skrivelser	
Kustbevakningen Länsstyrelsens yttrande	
Information om kustbevakningen ekonomiska läge, missiv	
Kustbevakningen Region Nordost	
Kustbevakningen Gotlands, bilaga	
Kustbevakningen Gävle, bilaga	
Kustbevakningen Hudiksvall, bilaga	
Kustbevakningen Härnösand, bilaga	
Kustbevakningen Luleå, bilaga	
Kustbevakningen Örnsköldsvik, bilaga	
Tidiga och tydliga insatser, PM	Pia McAleenan/ Tove Löfgren
Så här gör vi i Nacka – kommunbilar	Mats Bohman
Rutin för politikerinitiativ	Liselotte Lexén/Helena Meier
Rapporter	
Revisionsrapport 2013 Nacka Energi AB med dotterbolag	Johanna Magnusson
Cirkulär, SKL	
Cirkulär 14:07	
Cirkulär 14:08	
Cirkulär 14:09	
Cirkulär 14:12	
Viktiga datum 2014 avs överenskommelser med inriktning på socialtjänst	
Övrigt	
AB Vårlyjus dagordning 140212	
AB Vårlyjus protokoll 1, 2014	
Styrelseprotokoll 1-2014 Nacka Energi AB	Johanna Magnusson
Styrelseprotokoll 1-2014 Nacka Energi Försäljnings AB	Johanna Magnusson
KPR Protokoll 2014-02-20	Ingrid Greger
Tra i Boo minnesanteckningar 2014-02-19	Ingrid Greger
Tra i SaFi minnesanteckningar 2014-01-27	Ingrid Greger
Rådet för frågor kring funktionsnedsättning minnesanteckningar 2014-03-05	Ingrid Greger
Nackas lokala miljömål – protokollsutdrag	Kommer som ärende till KSAU 140506

MSN + Begäran om yttrande + Förslag till lokala miljömål	
Information taxor 2014 Södertörns brandförsvaret, missiv + protokollsutdrag Botkyrka	
Södertörns brandförsvaret, protokoll 140131	
SRF information inför bolagsstämma + kallelse bolagsstämma 2014.	
Käppalaförbundets styrelseprotokoll 140211	

25 februari 2014

SAMMANTRÄDESPROTOKOLL
Kommunstyrelsens stadsutvecklingsutskott

§ 41

Dnr KFKS 2014/25-009

Delegationsbeslut

Beslut



Delegationsbesluten noteras till protokollet.

Handlingar i ärendet

Delegationsbeslut, anmälningar KSSU 2014-02-25

Ärende	Beslutande
Tilldelningsbeslut bemanningstjänster Fastighet	Jenny Asmundsson, fastighetsdirektör
Anstånd med betalning av gatukostnadsersättning, 2 st	Ulf Crichton, mark- och exploateringschef
Delegationsbeslut exploatering, sep lista	

Datum	Nr	Typ av beslut	Stadsbyggnadsprojekt	Fastighet/-er
2014-02-03	28b	Anstånd med betalning av gatukostnadsersättning	9384	Kummelnäs 11:12
2014-02-05	43	Nedsättning av säkerhet i enlighet med exploateringsavtal	9368	Del av fastigheten Kil 1:1, söder om Värmdövägen
2014-02-05	43	Återlämnande av säkerhet i enlighet med exploateringsavtal	9367	Del av fastigheten Kil 1:1, norr om Värmdövägen
2014-02-03	28b	Anstånd med betalning av gatukostnadsersättning	9398	Lännersta 11:67
2014-02-13	23	Ansökan om fastighetsreglering av dödsbo Sicklaön 40:2 till Sicklaön 40:12 (Nacka kommun)	9227 (Ivärbanan)	Sicklaön 40:2 Sicklaön 40:12

Ordförandes signatur	Justerandes signatur	Utdragsbestyrkande
		

18 mars 2014

SAMMANTRÄDESPROTOKOLL
Kommunstyrelsens stadsutvecklingsutskott

§ 57

Dnr KFKS 2014/25-009

Delegationsbeslut

Beslut

Delegationsbesluten noteras till protokollet.



Handlingar i ärendet

Delegationsbeslut, anmälningar KSSU 2014-03-18

Ärende	Beslutsfattare
Avslagsbeslut anbud fastigheten Tattby	Helena Meier, stadsjurist
Fullmakt Statens Va-nämnd Älgö	Lena Dahlstedt, stadsdirektör
Fullmakt Svea hovrätt skadestånd	Lena Dahlstedt, stadsdirektör
Överklagande av beslut om upphävande av bygglov, Björknäs 1:348	Mats Gerdau, kommunstyrelsens ordförande
Delegationsbeslut mark- och exploatering, sep lista	Ulf Crichton, mark- och exploateringschef

Delegationsbeslut mark och exploatering

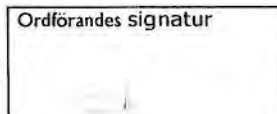
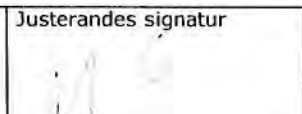
Datum	Nr	Typ av beslut	Stadsbyggnadsprojekt	Fastighet/-er
2012-10-24	19	Ansökan om avstyckning	9511Ljuskärnsberget	Tattby 2:2
2014-02-05	21, 22	Ansökan och överenskommelse fastighetsreglering	9511 Ljuskärnsberget	Tattby 2:22, 2:23
2014-02-05	21	Upplåtelse etableringsområde	9511 Ljuskärnsberget	Tattby 2:23
2014-01-22	21	Upplåtelse av nyttjanderätt	9511 Ljuskärnsberget	Tattby 2:23
2014-01-09	21	Upplåtelse av nyttjanderätt tele	9511 Ljuskärnsberget	Tattby 2:23
2014-02-17	21	Upplåtelse av servitut	9511 Ljuskärnsberget	Tattby 2:23
2014-03-06	21	Uppsägning av etableringsområde	9511 Ljuskärnsberget	Tattby 2:23

Ordförandes signatur	Justerandes signatur	Utdragsbestyrkande
		

Delegationsbeslut, anmälningar KSAU 2014-03-25

Ärende	Beslutsfattare
Tillförordnade av fastighetsdirektör under semester	Fastighetsdirektören Jenny Asmundsson
Delegationsbeslut svenska för invandrare med bilaga 1 och 2	Kommunstyrelsens ordförande Mats Gerda
Vidaredelegering beslutsattestanter ansvar 10000 och 11000	Stadsjurist Helena Meier
Vidaredelegering beslutsattestanter ansvar 200xx	Administrativ direktör Mats Bohman
Vidaredelegering beslutsattestanter ansvar 2006x	Personaldirektör Elisabeth Carle
Vidaredelegering balanskonton	Stadsdirektör Lena Dahlstedt
Vidaredelegering beslutsattestanter inom SLK	Stadsdirektör Lena Dahlstedt
Vidaredelegering beslutsattestanter idrott och fritidsenheten 2014	Teknisk direktör Dag Björklund
Vidaredelegering beslutsattestanter överförmyndarenheten 2014	Administrativ direktör Mats Bohman



18 mars 2014

SAMMANTRÄDESPROTOKOLL
Kommunstyrelsens stadsutvecklingsutskott

§ 62

Dnr KFKS 2014/141-256

Omreglering av tomträttsavgäld för fastigheten Sicklaön 126:12, hyresrätter på Helgesons väg, Finntorp

Beslut

Kommunstyrelsens stadsutvecklingsutskott föreslår kommunstyrelsen fatta följande beslut.

Kommunstyrelsen föreslår att kommunfullmäktige fattar följande beslut:

Kommunfullmäktige fastställer tomträttsavgälden för fastigheten Sicklaön 126:12 till 552 000 kr/år samt en sänkning av avgälden så länge upplåtelseformen är hyresrätt till 168 000 kr/år. Den nya avgälden gäller fr.o.m. den 1 juli 2015.

Kommunstyrelsen beslutar för egen del att uppdra markchefen att för kommunens räkning underteckna avtalen om omreglering av tomträttsavgäld.

Ärende

Tomträttsavgälden för fastigheten Sicklaön 126:12 höjs till 552 000 kr/år men så länge tomträtten upplåts för hyresrättsändamål är den årliga avgiften 168 000 kr/år.

Omregleringstidpunkten är 1 juli 2015.

Handlingar i ärendet

Mark- och exploateringsenhetens tjänsteskrivelse den 27 februari 2014

Bilaga 1 Karta

Beslutsgång

Stadsutvecklingsutskottet beslutade i enlighet med mark- och exploateringsenhetens förslag

Ordförandes signatur	Justerandes signatur	Utdragsbestyrkande

Kommunstyrelsen

Omreglering av tomträttsavgäld för fastigheten Sicklaön 126:12, hyresrätter på Helgesons väg, Finntorp

Förslag till beslut

Kommunstyrelsen föreslår att kommunfullmäktige fattar följande beslut:

Kommunfullmäktige fastställer tomträttsavgälden för fastigheten Sicklaön 126:12 till 552 000 kr/år samt en sänkning av avgälden så länge upplåtelseformen är hyresrätt till 168 000 kr/år. Den nya avgälden gäller fr.o.m. den 1 juli 2015.

Kommunstyrelsen beslutar för egen del att uppdra markchefen att för kommunens räkning underteckna avtalen om omreglering av tomträttsavgäld.

Sammanfattning

Tomträttsavgälden för fastigheten Sicklaön 126:12 höjs till 552 000 kr/år men så länge tomträtten upplåts för hyresrättsändamål är den årliga avgiften 168 000 kr/år.

Omregleringstidpunkten är 1 juli 2015.

Ärendet

Tomträtten Sicklaön 126:12 som ligger i Finntorp, adress Helgesons väg 12, har idag en årlig avgäld på 415 800 kr/år men så länge upplåtelseformen för lägenheterna är hyresrätt är den årliga avgiften 125 300 kr/år. Fastighetens läge framgår av bilaga 1. Avgäldsperiodens längd är på 10 år och den innevarande perioden löper ut den 30 juni 2015. Detta innebär, för att kommunen skall kunna utnyttja sin rätt att höja nuvarande avgäld, att överenskomelse om ny avgäld ska träffas med tomträttshavaren senast den 30 juni 2014.

Värdebedömningen grundar sig på skatteverkets riktvärdeangivelser för området vad gäller hyreshus samt en jämförelse med andrahandsmarknaden i närheten vilket är Finntorp och Alphyddan. Värderingsobjektet ligger i norra delen av Finntorp nära Värmdöleden. Enligt skatteverkets riktvärdeangivelser för taxeringen ligger byggrättsvärdet på 4 600 kr/kvm BTA.

Det finns inga markanvisningar eller markförsäljningar i direkt anslutning till värderingsobjektet. För att få en uppfattning om markvärdet görs det en jämförelse med försäljningspriser på andrahandsmarknaden i Finntorp och Alphyddan. Försäljningarna har skett mellan oktober 2012 till november 2013. Medelvärdet av försäljningarna ligger på ca 37 000 kr/kvm BOA. Det indikerar om ett byggrättsvärde om ca 7 500 kr/kvm BTA. Värderingsobjektet bedöms ligga något lägre än jämförelseobjekten från andrahandsmarknaden i Finntorp och Alphyddan. Markvärdet för Sicklaön 126:12 bedöms till 7 000 kr/kvm BTA vilket är i paritet med vad värderingsmannen bedömde att byggrättsvärdet var för Lokomobilvägen.

Markvärdet för hyresrätt motsvarar ca 30 % av markvärdet för bostadsrätt. Det skulle för värderingsobjektet Sicklaön 126:12 innebära ett markvärde om 2 100 kr/kvm BTA som avgälden ska baseras på.

Tomträttsavgälden ska motsvara 3,25 % av markvärdet. I tomträttsavtalet ska en avgäld om 230 kr/kvm BTA skrivas in. Denna avgäld ska gälla om fastigheten övergår till en bostadsrättsförening. I det fall Sicklaön 126:12 är upplåten med hyresrätter kan ett sidoavtal medge avgälden 70 kr/kvm BTA ($7\ 000 \times 0,3 \times 0,0325$).

Utifrån den byggrätt detaljplanen medger (2400 kvm BTA) föreslås följande årlig avgäld för de olika upplåtelseformerna fr.o.m den 1 juli 2015:

Bostadsrätt: 552 000 kr/år ($7\ 000 \times 0,0325 \times 2\ 400$), markvärde 7 000 kr/kvm BTA

Hyresrätt: 168 000 kr/år ($7\ 000 \times 0,0325 \times 2\ 400 \times 0,3$), markvärde 2 100 kr/kvm BTA

Förslaget har skickats ut till tomträttsinnehavaren för kännedom och för eventuella synpunkter.

Bilagor

Bilaga 1 Karta

Jonas Nylander
Markchef

Ulrika Almqvist
Markingenjör

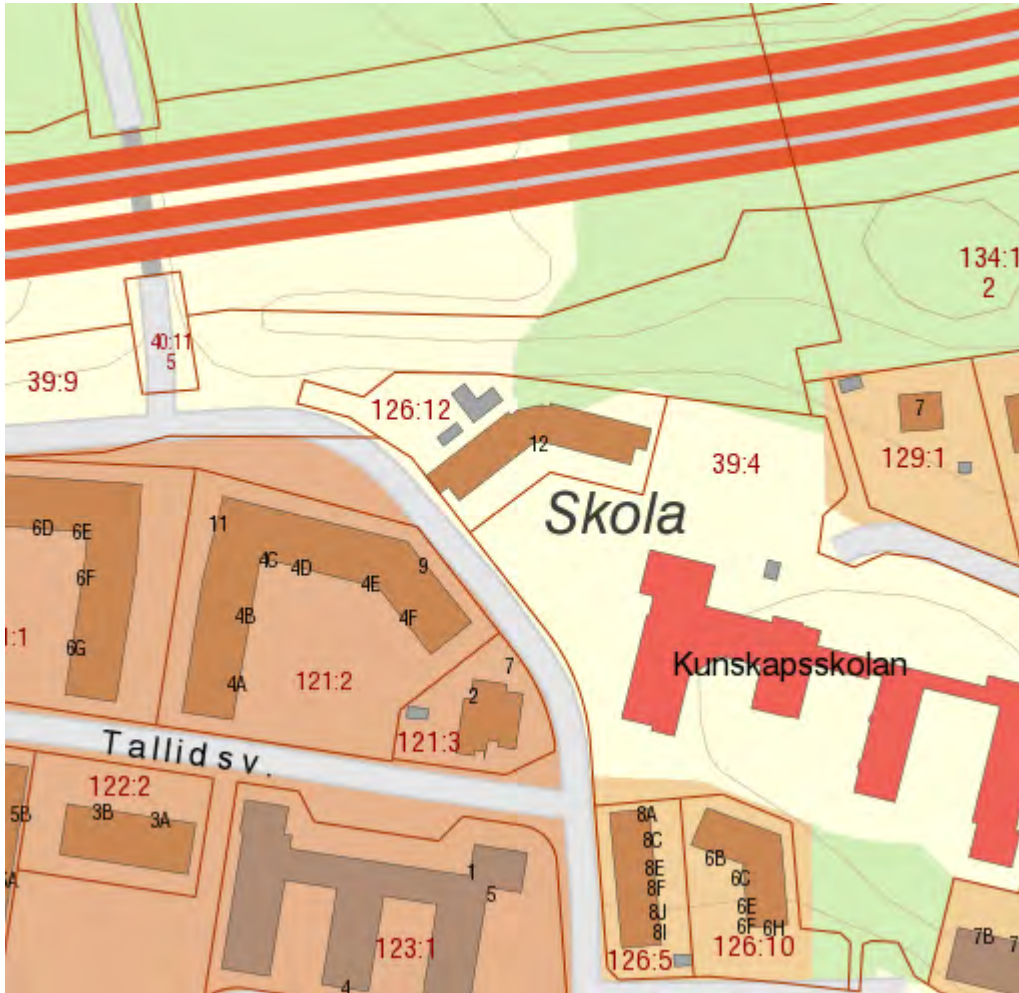



18 mars 2014

SAMMANTRÄDESPROTOKOLL
Kommunstyrelsens stadsutvecklingsutskott

§ 65

Dnr KFKS 2014/218-256

Upplåtelse av tomträtt Älta 35:327 och 35:328 inom detaljplan för Södra Hedvigslund, DP 421

Beslut

Kommunstyrelsens stadsutvecklingsutskott föreslår kommunstyrelsen fatta följande beslut.

Kommunstyrelsen föreslår kommunfullmäktige fatta följande beslut.

Kommunfullmäktige beslutar att kommunen ska ingå föreslagna tomträttsavtal med tillhörande överenskommelser som sidoavtal.

Tomträttsavtalen innebär att fastigheterna Älta 35:327 och 35:328 upplåts till Småa AB med en avgäld på 343 800 kr/år och fastighet.

Överenskommelserna, som utgör sidoavtal till tomträttsavtalen, innebär att avgälden sänks under förutsättning att bostäderna upplåts med hyresrätt. Under den första avgäldsperioden är avgälden med nedsättning 105 050 kr/år och fastighet.

Ärende

- Fastigheterna ligger inom detaljplan för Södra Hedvigslund, DP 421.
- Tillträdesdagen är 1 maj 2014.
- Tomträttsavtal tecknas och avgälden sätts till 343 800 kr/år (180 kr/kvm ljus BTA)
- Överenskommelser tecknas avseende nedsättning av avgälden vid upplåtelse av hyresrätt. Avgälden enligt överenskommelserna är 105 050 kr/år (55 kr/kvm ljus BTA)

Handlingar i ärendet

Mark- och exploateringsenhetens tjänsteskrivelse den 10 mars 2014

Bilaga 1	Tomträttsavtal Älta 35:327
Bilaga 2	Sidoavtal Älta 35:327
Bilaga 3	Tomträttsavtal Älta 35:328
Bilaga 4	Sidoavtal Älta 35:328
Bilaga 5	Detaljplanekarta

Beslutsgång

Stadsutvecklingsutskottet beslutade i enlighet med mark- och exploateringsenhetens förslag.

Ordförandes signatur	Justerandes signatur	Utdragsbestyrkande

Kommunstyrelsen

Upplåtelse av tomträtt Älta 35:327 och 35:328 inom detaljplan för Södra Hedvigslund, DP 421

Förslag till beslut

Kommunstyrelsen föreslår kommunfullmäktige fatta följande beslut.

Kommunfullmäktige beslutar att kommunen ska ingå föreslagna tomträttavtal med tillhörande överenskommelser som sidoavtal.

Tomträttsavtalen innebär att fastigheterna Älta 35:327 och 35:328 upplåts till Småa AB med en avgäld på 343 800 kr/år och fastighet.

Överenskommelserna, som utgör sidoavtal till tomträttsavtalen, innebär att avgälden sänks under förutsättning att bostäderna upplåts med hyresrätt. Under den första avgäldsperioden är avgälden med nedsättning 105 050 kr/år och fastighet.

Sammanfattning

- Fastigheterna ligger inom detaljplan för Södra Hedvigslund, DP 421.
- Tillträdesdagen är 1 maj 2014.
- Tomträttsavtal tecknas och avgälden sätts till 343 800 kr/år (180 kr/kvm ljus BTA)
- Överenskommelser tecknas avseende nedsättning av avgälden vid upplåtelse av hyresrätt. Avgälden enligt överenskommelserna är 105 050 kr/år (55 kr/kvm ljus BTA)

Ärendet

Planområdet ska bebyggas med totalt mellan 400-500 bostäder. Projektet är sedan flera år i utbyggnadsfasen och flera av etapperna är redan inflyttade och färdigställda. Planområdet blandas med olika boendeformer såsom radhus, parhus, villor och flerbostadshus. I projektets tredje etapp, kvarter Lobelian, planeras två fastigheter, Älta 35:327 och Älta

35:328, att upplåtas med tomträtt (reglerat mellan kommunen och Småa i exploateringsavtalet).

Fastigheterna kommer att bebyggas med bostäder och upplåtas med hyresrätt. Fastigheterna är ca 1 630 kvm respektive ca 1 675 kvm och den planerade bebyggelsen kommer att generera ca 1 910 kvm ljus BTA per fastighet.

Tomträttsavgälderna för bostadsrätt och för hyresrätt är bedömda av utomstående värderingsman.

Anledningen till att tomträttsavtal med sidoavtal tecknas är för att säkerställa upplåtelseformen för bostäderna samt att det ger kommunen rätt att ta ut marknadsmässig avgäld om upplåtelseformen ändras.

Bilagor

Bilaga 1	Tomträttsavtal Älta 35:327
Bilaga 2	Sidoavtal Älta 35:327
Bilaga 3	Tomträttsavtal Älta 35:328
Bilaga 4	Sidoavtal Älta 35:328
Bilaga 5	Detaljplanekarta

Jonas Nylander
Markchef

Ulrika Almqvist
Markingenjör



Mellan Nacka kommun, 212000-0167, genom dess kommunstyrelse nedan kallad kommunen, och SMÅA AB, Älta 35:327, 556497-1322, nedan kallad tomträttshavaren har träffats följande

TOMTRÄTTSAVTAL

§ 1 FASTIGHET

Kommunen upplåter från och med den 2014-05-01 till tomträttshavaren med tomträtt fastigheten Älta 35:327 i Nacka kommun om ca 1 631 kvm i det skick fastigheten har dagen för tomträttshavarens undertecknande av detta avtal. Tomträttshavaren, som besiktigat fastigheten avstår med bindande verkan från alla anspråk på grund av fel eller brister i fastigheten.

§ 2 AVGÄLD

Årliga tomträttsavgälden utgör, om ej annat överenskommes eller av domstol bestämmes, **TREHUNDRFYRTIOTRETUSEN ÅTTAHUNDRA (343 800) kronor**. Avgälden beräknas på ljus BTA * 180 (1910*180 = 343 800) Avgälden betalas kvartalsvis i förskott senast sista vardagen före varje kvartals början.

§ 3 ÄNDAMÅL

Fastigheten får enbart nyttjas för bostadsändamål i enlighet med gällande detaljplan och beviljat bygglov.

§ 4 BYGGLOV OCH FASTIGHETENS SKICK

Ritningar jämte tillhörande beskrivningar till varje byggnadsåtgärd, för vars utförande byggnadslov erfordras, skall underställas kommunen, i egenskap av upplåtare, för godkännande innan bygglov söks.

Byggnader och övriga på fastigheten uppförda anläggningar skall av tomträttshavaren väl underhållas. Om byggnader eller anläggningar förstörs eller på annat sätt skadas skall de inom skälig tid, som kommunen bestämt, ha återuppbyggts eller reparerats. Detta under förutsättning att annan överenskommelse inte har träffats mellan kommunen och tomträttshavaren. Byggnad eller anläggning får icke utan kommunens medgivande rivas.

Även obebyggd del av fastigheten skall hållas i vårdat skick.

§ 5 UPPLÅTELSE

Tomträttshavaren får utan kommunens medgivande upplåta panträtt och nyttjanderätt i tomträtten. Servitut eller annan särskild rättighet får däremot inte upplåtas utan sådant medgivande.

§ 6 ÄNDRING AV AVGÄLD

För avgäldsreglering gäller de i lagen angivna minimiperioderna om tio år, varvid den första perioden räknas från den 2014-05-01.

A handwritten signature in blue ink, consisting of several stylized, overlapping lines.

§ 7 UPPSÄGNING AV AVTALET

Enligt lag äger endast kommunen uppsäga tomträttsavtalet inom vissa perioder. Den första perioden omfattar sextio (60) år räknat från den 2014-05-01. De därpå följande perioderna skall omfatta fyrtio (40) år.

§ 8 LÖSEN AV BYGGNAD M.M.

Om tomträtten på grund av uppsägning enligt § 7 upphör, är kommunen skyldig att lösa byggnader och annan egendom som utgör tillbehör till tomträtten. Löseskillingen skall utgå i pengar och motsvara byggnaders och övriga anläggningars marknadsvärde vid lösentillfället.

Detta värde skall beräknas på sådant sätt att från fastighetens totala marknadsvärde avdrages markens marknadsvärde varvid restbeloppet skall utgöra byggnadsvärdet. Det totala marknadsvärdet och markvärdet skall bedömas av utomstående värderingsman.

I övrigt gäller beträffande lösen vad som stadgas i lag.

§ 9 KOSTNADER, FÖRPLIKTELSER M. M.

Det åligger tomträttshavaren att svara för och fullgöra alla kostnader och förpliktelser som kan komma att belasta fastigheten och tomträtten under upplåtelseiden.

§ 10 ANSLUTNINGSAVGIFTER

Samtliga kostnader för anslutning av vatten, avlopp, fjärrvärme, el och tele inom fastigheten betalas av tomträttshavaren.

§ 11 INSKRIVNING, ÖVERLÅTELSE

Kommunen skall för tomträttshavarens räkning på sätt som anges i jordabalken söka inskrivning av tomträtten. Samtliga kostnader för inskrivningen erlägges av tomträttshavaren.

Vid överlåtelse av tomträtten åligger det tomträttshavaren att omedelbart meddela kommunen om överlåtelsen.

§ 12 LEDNINGAR M. M.

Tomträttshavaren medger att kommunen eller annan som har kommunens tillstånd, får framdra och bibehålla vatten- och avlopps-, el- och teleledningar i eller över fastigheten med erforderliga stolpar och andra anordningar som hör till ledningarna. Detta gäller även infästningsanordningar på byggnad där någon olägenhet för tomträttshavaren ej uppstår.

Kommunen eller annan som har kommunens tillstånd medges vidare rätt att anlägga och för all framtid bibehålla tunnlar för kommunikationsändamål samt vatten och avlopp i fastigheten. Kommunen skall äga tillträde till fastigheten för skötsel och underhåll av ifrågavarande anläggningar. Tomträttshavaren är skyldig att utan ersättning tåla det intrång och nyttjande som ovan nämns enligt denna paragraf. Dock är tomträttshavaren berättigad till ersättning för skada på byggnad eller annan anläggning på fastigheten.

Tomträttsinnehavaren upplåter servitut avseende rätt för Kommunen att nyttja del av tillfartsväg samt utrymme inom tomtmark för allmän gångtrafik till intilliggande parkområde.

§ 13 MILJÖSTÖRANDE NYTTJANDE

Tomträttshavaren ansvarar för att nyttjandet av fastigheten ej är miljöstörande. Tomträttshavaren svarar för de kostnader som kan påfordras enligt gällande hälso- och miljöskyddslagstiftning eller dylikt. Om sådana åtgärder ej vidtas äger kommunen rätt att utföra dessa på tomträttshavarens bekostnad.

§ 14 KONTROLL

För kontroll av detta avtals tillämpning är tomträttshavaren pliktig att lämna kommunen erforderliga upplysningar och tillfälle till besiktning.

§ 15 POLITISKT BESLUT

Detta tomträttsavtal är för kommunen bindande endast under förutsättning att kommunfullmäktige i Nacka kommun beslutar ingå detsamma genom beslut som vinner laga kraft.

.....

Detta avtal har upprättats i två likalydande exemplar varav parterna tagit var sitt.

Nacka den

Nacka den 6/2 2014

För NACKA KOMMUN

SMÅA HUS AB
Älta 35:327

.....
Kommunstyrelsens ordförande

Peder Williamson

.....

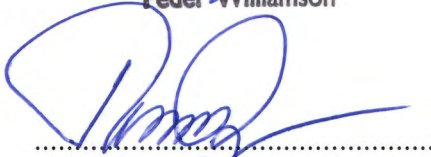
Thomas Brogren

Kommunens namnteckningar bevitnas:

Tomträttshavarens namnteckning/ar bevitnas:

.....



.....



Sandra Branthammar

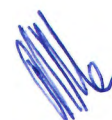



Mellan Nacka kommun, 212000-0167 genom dess kommunstyrelse nedan kallad kommunen, och SMÅA AB Nacka Älta 35:327, 556497-1322, nedan kallad tomträttshavaren har träffats följande

ÖVERENSKOMMELSE

till tomträttsavtal för fastigheten Älta 35:327 i Nacka kommun.

§1 AVGÄLD

I tomträttsavtalet har den årliga avgälden bestämts till 343 800 kr för den första avgäldsperioden. Denna avgäld är baserad på värdet av marken vid upplåtelse med bostadsrätt. Avgälden beräknas på ljus BTA * 180 (1910*180 = 343 800).

Så länge bostäderna upplåts som hyresrätter skall avgälden baseras på markens värde för denna upplåtelseform.

Under den första avgäldsperioden skall avgälden för upplåtelseformen hyresrätt vara **105 050** kronor per år. Avgälden beräknas på ljus BTA * 55 (1910*55 = 105 050)

§ 2 FÖRÄNDRAD UPPLÅTELSEFORM

Vid förändring av upplåtelseform från hyresrätt till bostadsrätt upphör nedsättningen och denna överenskommelse att gälla. Tomträttsavgäld skall då utgå enligt tomträttsavtalet.

§ 3 INSKRIVNING

Denna överenskommelse får inte inskrivas.

§ 4 GODKÄNNANDE

Detta avtal är för kommunen bindande endast under förutsättning att det godkännes av kommunfullmäktige i Nacka kommun genom beslut som vinner laga kraft.

.....
 Detta avtal har upprättats i två likalydande exemplar varav parterna tagit var sitt.

Nacka den

Nacka den 6/3 2014

För NACKA KOMMUN

SMÅA AB,
 Nacka Älta 35:327

.....
 Kommunstyrelsens ordförande

.....

 Peder Williamson

 Thomas Brogren

Me

Kommunens namnteckningar bevittnas:

.....

Tomträtthavarens namnteckning/ar
bevittnas:

.....

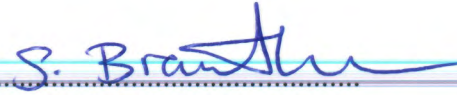

Sandra Branthammar



Mellan Nacka kommun, 212000-0167, genom dess kommunstyrelse nedan kallad kommunen, och SMÅA AB, Älta 35:328, 556497-1322, nedan kallad tomträttshavaren har träffats följande

TOMTRÄTTSAVTAL

§ 1 FASTIGHET

Kommunen upplåter från och med den 2014-05-01 till tomträttshavaren med tomträtt fastigheten Älta 35:328 i Nacka kommun om ca 1 674 kvm i det skick fastigheten har dagen för tomträttshavarens undertecknande av detta avtal. Tomträttshavaren, som besiktigt fastigheten avstår med bindande verkan från alla anspråk på grund av fel eller brister i fastigheten.

§ 2 AVGÄLD

Årliga tomträttsavgälden utgör, om ej annat överenskommes eller av domstol bestämmes, **TREHUNDRFYRTIOTRETUSEN ÅTTAHUNDRA (343 800) kronor**. Avgälden beräknas på $\text{Ljus BTA} * 180$ ($1910 * 180 = 343\ 800$). Avgälden betalas kvartalsvis i förskott senast sista vardagen före varje kvartals början.

§ 3 ÄNDAMÅL

Fastigheten får enbart nyttjas för bostadsändamål i enlighet med gällande detaljplan och beviljat bygglov.

§ 4 BYGGLOV OCH FASTIGHETENS SKICK

Ritningar jämte tillhörande beskrivningar till varje byggnadsåtgärd, för vars utförande byggnadslov erfordras, skall underställas kommunen, i egenskap av upplåtare, för godkännande innan bygglov söks.

Byggnader och övriga på fastigheten uppförda anläggningar skall av tomträttshavaren väl underhållas. Om byggnader eller anläggningar förstörs eller på annat sätt skadas skall de inom skälig tid, som kommunen bestämt, ha återuppbyggs eller reparerats. Detta under förutsättning att annan överenskommelse inte har träffats mellan kommunen och tomträttshavaren. Byggnad eller anläggning får icke utan kommunens medgivande rivas.

Även obebyggd del av fastigheten skall hållas i vårdat skick.

§ 5 UPPLÅTELSER

Tomträttshavaren får utan kommunens medgivande upplåta panträtt och nyttjanderätt i tomträtten. Servitut eller annan särskild rättighet får däremot inte upplåtas utan sådant medgivande.

§ 6 ÄNDRING AV AVGÄLD

För avgäldsreglering gäller de i lagen angivna minimiperioderna om tio år, varvid den första perioden räknas från den 2014-05-01.

A handwritten signature in blue ink, consisting of several stylized, overlapping loops.

§ 7 UPPSÄGNING AV AVTALET

Enligt lag äger endast kommunen uppsäga tomträttsavtalet inom vissa perioder. Den första perioden omfattar sextio (60) år räknat från den 2014-05-01. De därpå följande perioderna skall omfatta fyrtio (40) år.

§ 8 LÖSEN AV BYGGNAD M.M.

Om tomträten på grund av uppsägning enligt § 7 upphör, är kommunen skyldig att lösa byggnader och annan egendom som utgör tillbehör till tomträten. Löseskillingen skall utgå i pengar och motsvara byggnaders och övriga anläggningars marknadsvärde vid lösentillfället.

Detta värde skall beräknas på sådant sätt att från fastighetens totala marknadsvärde avdrages markens marknadsvärde varvid restbeloppet skall utgöra byggnadsvärdet. Det totala marknadsvärdet och markvärdet skall bedömas av utomstående värderingsman.

I övrigt gäller beträffande lösen vad som stadgas i lag.

§ 9 KOSTNADER, FÖRPLIKTELSE R. M. M.

Det åligger tomträttshavaren att svara för och fullgöra alla kostnader och förpliktelser som kan komma att belasta fastigheten och tomträten under upplåtelsestiden.

§ 10 ANSLUTNINGSAVGIFTER

Samtliga kostnader för anslutning av vatten, avlopp, fjärrvärme, el och tele inom fastigheten betalas av tomträttshavaren.

§ 11 INSKRIVNING, ÖVERLÅTELSE

Kommunen skall för tomträttshavarens räkning på sätt som anges i jordabalken söka inskrivning av tomträten. Samtliga kostnader för inskrivningen erlägges av tomträttshavaren.

Vid överlåtelse av tomträten åligger det tomträttshavaren att omedelbart meddela kommunen om överlåtelsen.

§ 12 LEDNINGAR R. M. M.

Tomträttshavaren medger att kommunen eller annan som har kommunens tillstånd, får framdraga och bibehålla vatten- och avlopps-, el- och teleledningarna i eller över fastigheten med erforderliga stolpar och andra anordningar som hör till ledningarna. Detta gäller även infästningsanordningar på byggnad där någon olägenhet för tomträttshavaren ej uppstår.

Kommunen eller annan som har kommunens tillstånd medges vidare rätt att anlägga och för all framtid bibehålla tunnlar för kommunikationsändamål samt vatten och avlopp i fastigheten. Kommunen skall äga tillträde till fastigheten för skötsel och underhåll av ifrågakommande anläggningar. Tomträttshavaren är skyldig att utan ersättning tåla det intrång och nyttjande som ovan nämns enligt denna paragraf. Dock är tomträttshavaren berättigad till ersättning för skada på byggnad eller annan anläggning på fastigheten.

Tomträttsinnehavaren upplåter servitut avseende rätt för Kommunen att nyttja del av tillfartsväg samt utrymme inom tomtmark för allmän gångtrafik till intilliggande parkområde.

§ 13 MILJÖSTÖRANDE NYTTJANDE

Tomträttshavaren ansvarar för att nyttjandet av fastigheten ej är miljöstörande. Tomträttshavaren svarar för de kostnader som kan påfordras enligt gällande hälso- och miljöskyddslagstiftning eller dylikt. Om sådana åtgärder ej vidtas äger kommunen rätt att utföra dessa på tomträttshavarens bekostnad.

§ 14 KONTROLL

För kontroll av detta avtals tillämpning är tomträttshavaren pliktig att lämna kommunen erforderliga upplysningar och tillfälle till besiktning.

§ 15 POLITISKT BESLUT

Detta tomträttsavtal är för kommunen bindande endast under förutsättning att kommunfullmäktige i Nacka kommun beslutar ingå detsamma genom beslut som vinner laga kraft.

.....

Detta avtal har upprättats i två likalydande exemplar varav parterna tagit var sitt.

Nacka den

Nacka den 6/3 2014

För NACKA KOMMUN

SMÅA HUS AB
Älta 35:328

.....
Kommunstyrelsens ordförande

.....
Peder Williamson

.....

.....
Thomas Brogren

Kommunens namnteckningar bevittnas:

Tomträttshavarens namnteckning/ar
bevittnas:

.....

.....

.....

.....
Sandra Branthammar





Mellan Nacka kommun, 212000-0167 genom dess kommunstyrelse nedan kallad kommunen, och SMÅA AB Nacka Älta 35:328, 556497-1322, nedan kallad tomträttshavaren har träffats följande

ÖVERENSKOMMELSE

till tomträttsavtal för fastigheten Älta 35:328 i Nacka kommun.

§1 AVGÄLD

I tomträttsavtalet har den årliga avgälden bestämts till 343 800 kr för den första avgäldsperioden. Denna avgäld är baserad på värdet av marken vid upplåtelse med bostadsrätt. Avgälden beräknas på ljus BTA * 180 (1910*180 = 343 800).

Så länge bostäderna upplåts som hyresrätter skall avgälden baseras på markens värde för denna upplåtelseform.

Under den första avgäldsperioden skall avgälden för upplåtelseformen hyresrätt vara **105 050** kronor per år. Avgälden beräknas på ljus BTA * 55 (1910*55 = 105 050)

§ 2 FÖRÄNDRAD UPPLÅTELSEFORM

Vid förändring av upplåtelseform från hyresrätt till bostadsrätt upphör nedsättningen och denna överenskommelse att gälla. Tomträttsavgäld skall då utgå enligt tomträttsavtalet.

§ 3 INSKRIVNING

Denna överenskommelse får inte inskrivas.

§ 4 GODKÄNNANDE

Detta avtal är för kommunen bindande endast under förutsättning att det godkännes av kommunfullmäktige i Nacka kommun genom beslut som vinner laga kraft.

.....

Detta avtal har upprättats i två likalydande exemplar varav parterna tagit var sitt.

Nacka den

Nacka den 6/3 2014

För NACKA KOMMUN

SMÅA AB,
Nacka Älta 35:328

.....
Kommunstyrelsens ordförande

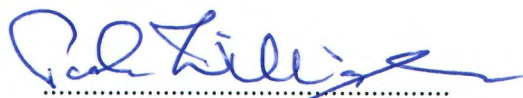
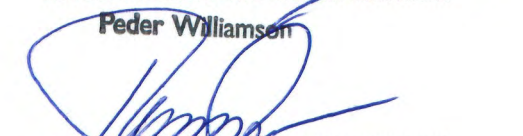
.....

Peder Williamsen

.....
Thomas Brogren



Kommunens namnteckningar bevittnas:

.....

.....

Tomträttshavarens namnteckning/ar bevittnas:

.....

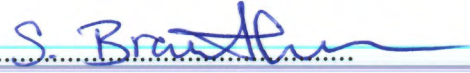
.....

Sandra Branthammar

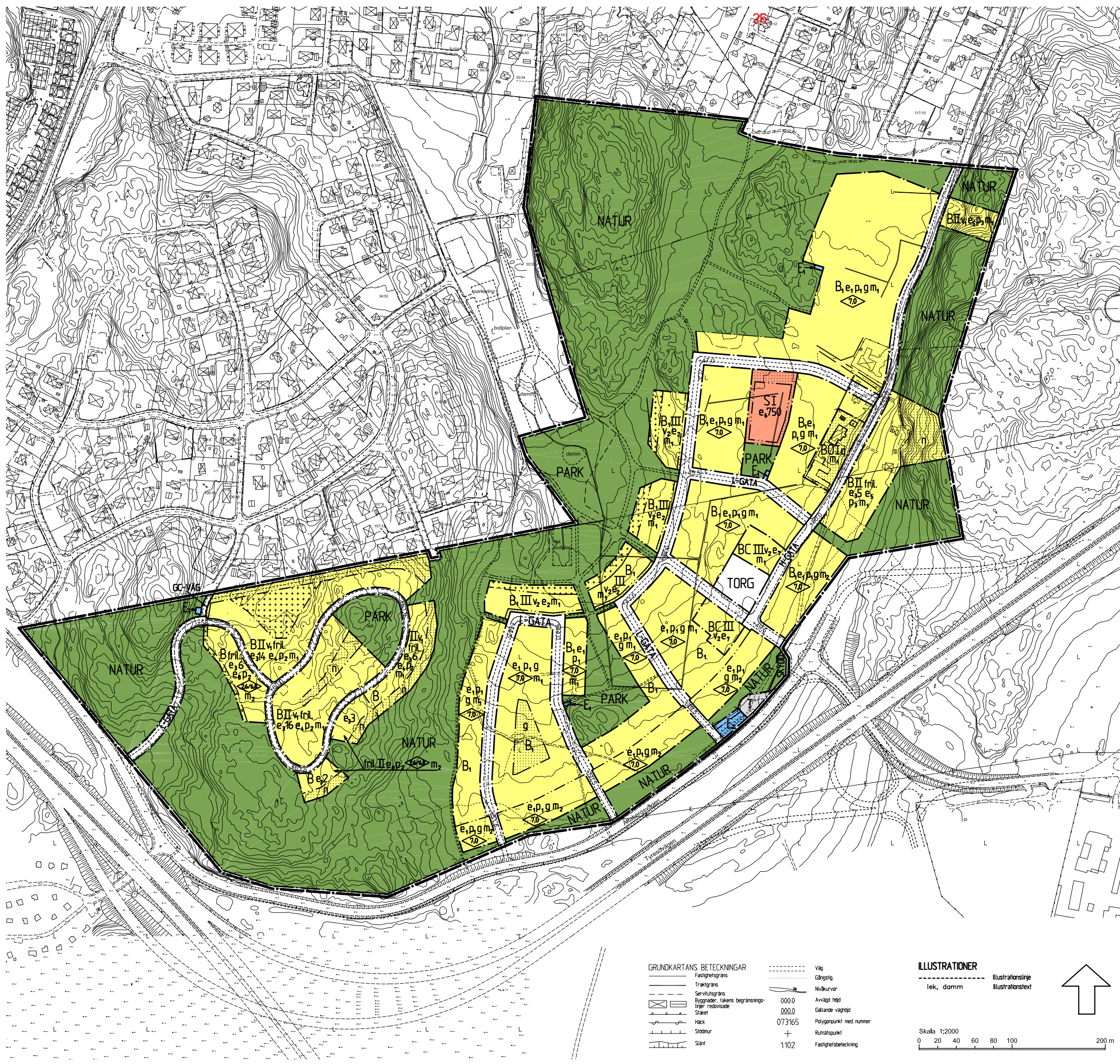

PLANBESTÄMMLER

Följande gäller inom områden med nedanstående beteckningar. Där beteckning saknas gäller bestämmelsen inom hela planområdet. Endast angiven användning och utformning är tillåten.

GRÄNSBETECKNINGAR

- Linje ritad 3 meter utanför planområdets gräns
- Användningsgräns
- Egenskapsgräns

ANVÄNDNING AV ALLMÄN PLATS

- H-GATA** Huvudgata
- L-GATA** Lokal gata
- TORG** Torg för kollektivtrafik, parkering, uteservering och kiosk
- PARK** Anlagd park
- NATUR** Naturområde
- SKYDD** Område för bulterskydd

ANVÄNDNING AV KVARTERSMARK

- B** Bostäder
- B₁** Bostäder, trädgårdsstad
- BC** Bostäder, centrum. Centrumändamål får endast finnas i bottenvåning
- E₁** Transformatorstation
- E₂** Återvinningsstation
- S** Skola, förskola
- BO** Bostad. Verksamhet för hund, katt och dylikt samt butik, café och hantverk
- T** Trafik

UTNYTTJANDEGRAD

- e₁** För parhus/radhus/kedjehus får högst 50 procent och för friliggande hus får högst 35 procent av tomtens bebyggas. Med tomt avses den del av kvarteret som inte ska utgöra förgårdsmark eller annan yta som inte får bebyggas. Kvarteren ska utformas med blandad bebyggelse. Se vidare gestaltungsprogram.
- e₂** Största totala byggnadsarea för flerbostadshus är 600 kvm. Största totala byggnadsarea för komplementbyggnader är 260 kvm, varav högst 20 kvm trädgårdsförråd får placeras inom kryssmarkerat område.
- e₃** 00
- e₄** Högsta antal fastigheter
- e₅** Största byggnadsarea per fastighet är 100 kvm för huvudbyggnad och 40 kvm för komplementbyggnader.
- e₆** Största byggnadsarea per fastighet är 140 kvm för huvudbyggnad och 40 kvm för komplementbyggnader.
- e₇** 000
- e₈** Största byggnadsarea för flerbostadshus är 550 kvm och för komplementbyggnader 210 kvm. Största byggnadsarea per fastighet är 120 kvm för huvudbyggnad och 40 kvm för komplementbyggnader. Utöver byggnadsarea får en inglasad altan om max 20 kvm uppträsa.

BEGRÄNSNING AV MARKENS BEBYGGANDE

- g** Marken får inte bebyggas
- Marken skall vara tillgänglig för gemensamhetsanläggning för kvartersgator, parkering, gångvägar, lektyor m.m.

Dagvatten ska omhändertas lokalt och ledas till diken och dagvattentunnor för fördröjning och rening.

MARKENS ANORDNANDE

- n** Mark och vegetation ska bevaras. Marklov krävs för fällning av träd med en stamdiаметer över 15 cm, mått 13 meter ovan mark.
- +0.0** Foreskriven höjd över nollplanet
- Plank får uppföras med en högsta höjd av 2 meter. Plank får sanman byggas med uthus.

PLACERING, UTFORMNING, UTFÖRANDE

Utformning av bebyggelse, markens anordnande m.m. ska följa gestaltungsprogrammets riktlinjer. Gestaltungsprogrammet gäller som planhandling.

- P₁** Byggnader skall placeras vid tomtgräns mot gata eller med 3 meter förgårdsmark mot gata. Samma princip ska gälla utmed varje kvarters gatusida. Se vidare gestaltungsprogram.
- P₂** Huvudbyggnad ska placeras minst 3 meter från gata och garage/carport ska placeras minst 6 meter från gata. Huvudbyggnad får placeras i tomtgräns mot granne och sanman byggas med egen eller grannes carport/garage. Bebyggelsen ska anpassas till terrängen.
- P₃** Byggnader skall placeras minst 6 meter från gata och 4 meter från tomtgräns mot granne.
- H** Högsta byggnadshöjd i meter
- H₀** Högsta byggnadshöjd i meter mot natur respektive mot gata.
- I, II, III** Högsta antal våningar
- V₁** Slutningsvåning får i utbyggnadskedet anordnas utöver angivet högsta antal våningar där terrängen så medger.
- V₂** Utöver angivet högsta antal våningar får indragen våning utföras. Den indragna våningens yta får utgöra högst 70% av bottenarean.
- fril** Endast friliggande hus

Värdefulla byggnader och områden

- q** Kulturhistoriskt värdefull miljö som omfattas av 3 kap 12 § PBL. Karaktärsdrag och värden hos de kulturhistoriskt intressanta byggnaderna skall särskilt beaktas vid ändring tom- eller tillbyggnad. Se planbeskrivning.

STÖRNINGSKYDD

- m₁** Bostäder skall utformas så att ekvivalent ljudnivå är högst 55 dB(A) vid fasad och maximal ljudnivå är högst 70 dB(A) på uteplats. Inomhus gäller högst 30 dB(A) ekvivalent ljudnivå och 45 dB(A) maximal ljudnivå nattetid.
- m₂** Bostäder skall utformas så att alla boingsrum och kök har minst ett öppningsbart fönster med högst 55 dB(A) ekvivalent ljudnivå utanför. Vid uteplats får maximal ljudnivå vara högst 70 dB(A). Inomhus gäller högst 30 dB(A) ekvivalent ljudnivå och 45 dB(A) maximal ljudnivå nattetid.

ADMINISTRATIVA BESTÄMMLER

Genomförandeliden slutar 15 år efter den dag planen vinner laga kraft.

Detaljplan för
Södra Hedvigslund, Älta
 Erstavik 6:1, Älta 35:100 m.fl
 fastigheter i Nacka kommun

Upprättad på Planenheten i oktober 2006 och
 justerad i februari 2007

Micaela Lavonius
 Planchef

Rolf Markman
 Planarkitekt

Till planen hör:
 Planbeskrivning
 Genomförandebeskrivning
 Gestaltungsprogram
 Miljöredovisning

Dnr KFKS 2003/110 214
 Projnr 9609

Tillstyrkt av MSN...2007-03-07...§.104
 Antagen av KF...2007-06-18...§.269
 Laga kraft...2007-07-14

DP 421

- GRUNDKARTANS BETECKNINGAR**
- Fastighetsgräns
 - Traktgräns
 - Servitutsgräns
 - Byggnader, takens begränsningslinjer redovisade
 - Staket
 - Häck
 - Stodtur
 - Slant
 - Väg
 - Gångstig
 - Nivåkurvor
 - Avvägd höjd
 - Gällande väghöjd
 - Polygonpunkt med nummer
 - Ruttningspunkt
 - Fastighetsbeteckning

ILLUSTRATIONER

- lek, damm
- Illustrationslinje
- Illustrationstext

Skala 1:2000
 0 20 40 60 80 100 200 m





25 mars 2014

SAMMANTRÄDESPROTOKOLL
Kommunstyrelsens arbetsutskott

§ 26

KFKS 2014/241-045

Obligationslån genom MTN-program och ändrat genomsnittligt räntebindningsmandat

Beslut

Kommunstyrelsens arbetsutskott föreslår kommunstyrelsen fatta följande beslut.

Kommunstyrelsen föreslår kommunfullmäktige fatta följande beslut.

1. Kommunfullmäktige beslutar att kommunen ska starta upp ett obligationsprogram i form av ett så kallat Medium Term Note program (MTN-program) med en låneram på 1 miljard svenska kronor.
2. Kommunfullmäktige beslutar att det ska göras ett tillägg till reglementet för medelsförvaltning avseende MTN-program och private placement (PP) som tillåtna finansieringsalternativ. Vidare justeras reglementet så att tillåtet intervall för den genomsnittliga räntebindningen är 1-5 år.



Kommunstyrelsen beslutar för egen del följande.

1. Kommunstyrelsen ger under förutsättning av kommunfullmäktiges beslut enligt ovan ekonomidirektören och budgetcontrollern var för sig uppdraget att starta upp ett MTN-program (obligation) och därefter löpande nyttja programmet vid de tillfällen det är mer kostnadseffektivt än traditionell bankfinansiering.

Ärende

Stadsledningskontoret vill att kommunen ska använda obligationslån i form av MTN-program (obligationer) för att få fler och billigare lånemöjligheter med längre löptid som komplement till företagscertifikat och lån via bank.

Det nu föreslagna MTN-programmet har till syfte att diversifiera låneportföljen genom att ge tillgång till fler lånealternativ. Målsättningen är att programmet som uppgår till 1 miljard totalt successivt ska ersätta delar av de befintliga lånen, men även användas som alternativ vid framtida lånebehov i de fall det är mer kostnadseffektivt. Att få tillgång till obligationslån som lånealternativ kommer initialt innebära vissa startkostnader och en ökad administrativ börda för kommunen, vilket med marginal uppvägs av en sänkning av kommunens lånekostnader enligt de beräkningar som har gjorts.

Ordförandes signatur	Justerandes signatur	Utdragsbestyrkande
		



25 mars 2014

SAMMANTRÄDESPROTOKOLL
Kommunstyrelsens arbetsutskott

Stadsledningskontoret har utvärderat den nuvarande räntebindningsstrukturen, där målsättningen är att skapa stabila räntekostnader genom god framförhållning. Stadsledningskontoret har därför tillsammans med Norm Finanspartner genomfört strategitester, som underlag till beslut kring räntebindningsstrukturen. Resultatet av denna är att kommunen bör förlänga räntebindningsmandatet. Kommunens målsättning karakteriseras av långsiktighet och försiktighet inte minst när det gäller finansiell risk och bör därför skapa en tröghet i förändring av räntenettet. Nacka kommun prioriterar därför stabila kassaflöden framför en minimering av räntekostnaden.



Med anledning av detta så föreslås att räntebindningen får variera mellan 1-5 år istället för dagens nivå 1-3 år.

Handlingar i ärendet

Stadsledningskontorets tjänsteskrivelse den 12 mars 2014

Beslutsgång

Arbetsutskottet beslutade i enlighet med stadsledningskontorets förslag.

Ordförandes signatur	Justerandes signatur	Utdragsbestyrkande
		



TJÄNSTESKRIVELSE
KFKS 2014/241-045

Kommunstyrelsen

Obligationslån genom MTN-program och ändrat genomsnittligt räntebindningsmandat

Förslag till beslut

Kommunstyrelsen föreslår kommunfullmäktige fatta följande beslut.

1. Kommunfullmäktige beslutar att kommunen ska starta upp ett obligationsprogram i form av ett så kallat Medium Term Note program (MTN-program) med en låneram på 1 miljard svenska kronor.
2. Kommunfullmäktige beslutar att det ska göras ett tillägg till reglementet för medelsförvaltning avseende MTN-program och private placement (PP) som tillåtna finansieringsalternativ. Vidare justeras reglementet så att tillåtet intervall för den genomsnittliga räntebindningen är 1-5 år.

Kommunstyrelsen beslutar för egen del följande.

1. Kommunstyrelsen ger under förutsättning av kommunfullmäktiges beslut enligt ovan ekonomidirektören och budgetcontrollern var för sig uppdraget att starta upp ett MTN-program (obligation) och därefter löpande nyttja programmet vid de tillfällen det är mer kostnadseffektivt än traditionell bankfinansiering.

Sammanfattning

Stadsledningskontoret vill att kommunen ska använda obligationslån i form av MTN-program (obligationer) för att få fler och billigare lånemöjligheter med längre löptid som komplement till företagscertifikat och lån via bank.

Det nu föreslagna MTN-programmet har till syfte att diversifiera låneportföljen genom att ge tillgång till fler lånealternativ. Målsättningen är att programmet som uppgår till 1 miljard totalt successivt ska ersätta delar av de befintliga lånen, men även användas som alternativ vid framtida lånebehov i de fall det är mer kostnadseffektivt. Att få tillgång till

obligationslån som lånealternativ kommer initialt innebära vissa startkostnader och en ökad administrativ börda för kommunen, vilket med marginal uppvägs av en sänkning av kommunens lånekostnader enligt de beräkningar som har gjorts.

Stadsledningskontoret har utvärderat den nuvarande räntebindningsstrukturen, där målsättningen är att skapa stabila räntekostnader genom god framförhållning. Stadsledningskontoret har därför tillsammans med Norm Finanspartner genomfört strategier, som underlag till beslut kring räntebindningsstrukturen. Resultatet av denna är att kommunen bör förlänga räntebindningsmandatet. Kommunens målsättning karakteriseras av långsiktighet och försiktighet inte minst när det gäller finansiell risk och bör därför skapa en tröghet i förändring av räntenettet. Nacka kommun prioriterar därför stabila kassaflöden framför en minimering av räntekostnaden.

Med anledning av detta så föreslås att räntebindningen får variera mellan 1-5 år istället för dagens nivå 1-3 år.

Ärendet

MTN-program

De senaste åren har prognoserna pekat på att Nacka kommuns investeringsbehov ökar kraftigt. Detta beror främst på att inflyttningen är stark och att detta kräver ökade investeringar i framförallt förskolor, skolor och infrastruktur såsom vägar och VA. För 2013 är utfallet på investeringarna ca 570 mkr. Den senaste prognosen för år 2014 är drygt 780 mkr. En stor del av investeringarna måste finansieras via lån.

Den sammanlagda låneskulden uppgår till ca 1,9 miljarder kronor.

Medium Term Note, förkortat MTN, är ett löpande skuldebrev som vanligtvis förfaller till återbetalning inom fem till tio år. Löptiden kan dock i enskilda fall variera betydligt, från cirka ett år och ända upp mot trettio till femtio år.

Utgivning av MTN sker inom ramen för ett så kallat MTN-program, vars syfte är att förse emittenten med en kontinuerlig källa till finansiering utan att vid varje tillfälle behöva upprätta en omfattande legal dokumentation från grunden.

Som alternativ till program kan man göra ett Private Placement, vilket innebär att man emitterar en obligation med egen dokumentation.

MTN-programmet kommer att minska kommunens beroende av banker för sin finansiering vilket därmed minskar refinansieringsrisken. De kostnader som tillkommer för start av

programmet såsom legala och administrativa kostnader uppvägs med marginal av den billigare finansiering som certifikat innebär.

MTN-program kan löpa mellan 1-10 år, men vanligast är 2-5 år.

Med anledning av detta ärende behöver följande tillägg göras i Reglemente för medelsförvaltning, tillägget är kursivt, femte punkten nedan

Upplåningen får ske hos följande kreditinstitut:

- Banker och dess helägda bolag
- Bostadsfinansieringsinstitut
- Kommuner, Landsting och dess helägda bolag
- Kommuninvest
- Certifikatupplåning via eget program
- *MTN-program och private placement (PP) via obligation*

Räntebindningsmandat

Nacka Kommun har utvärderat den nuvarande räntebindningsstrukturen, där målsättningen är att skapa stabila räntekostnader genom god framförhållning. Fastställd norm för den genomsnittliga räntebindningen är idag intervall mellan 1 till 3 år. Kommunen har därför tillsammans med Norm Finanspartner genomfört strategitester, som underlag till beslut kring räntebindningsstrukturen.

Nacka kommuns målsättning karakteriseras av långsiktighet och försiktighet inte minst när det gäller finansiell risk och bör därför skapa en tröghet i förändring av räntenettet. Nacka kommun prioriterar därför stabila kassaflöden framför en minimering av räntekostnaden. En längre portfölj skapar en mer stabil räntekostnadsutveckling. Den lägre räntekostnad som en kortare portfölj ger, motiverar inte den risk som tas med lägre stabilitet som följd. Härigenom skapas möjligheten att låsa in dagens historiskt låga räntenivåer för att skapa en låg och stabil räntekostnad över tiden.

För att skapa en mer stabil räntekostnadsutveckling föreslås att Nacka kommun kan variera sin genomsnittliga räntebindning med mellan 1 – 5 år. Med anledning av detta görs nedanstående ändring i Reglemente för medelsförvaltning

Tillåtet intervall för den genomsnittliga räntebindningen är *1-5 år*.

Eva Olin
ekonomidirektör

Fredrik Holmström
budgetcontroller



25 mars 2014

SAMMANTRÄDESPROTOKOLL
Kommunstyrelsens arbetsutskott

§ 28

KFKS 2013/191-040

Årsredovisningar 2013 för de helägda kommunala aktiebolagen

Beslut

Kommunstyrelsens arbetsutskott föreslår kommunstyrelsen fatta följande beslut.

Kommunstyrelsen noterar årsredovisningarna avseende år 2013 för Nysätra Fastighets AB, Nacka Energi AB, Nacka Energi Försäljnings AB samt Nacka Stadshus AB.

Årsredovisningarna avseende 2013 överlämnas till årsstämmorna för Nysätra Fastighets AB respektive Nacka stadshus AB utan instruktioner till kommunens ombud.

Kommunstyrelsen föreslår att kommunfullmäktige noterar årsredovisningarna för Nysätra Fastighets AB, Nacka Energi AB, Nacka Energi Försäljnings AB samt Nacka Stadshus AB för år 2013 till protokollet.

Kommunstyrelsen föreslår att kommunfullmäktige beslutar om extra utdelning om 15,5 miljoner kronor från Nacka Stadshus AB till Nacka kommun avseende år 2013.

Kommunstyrelsen beslutar att verksamheten i Nysätra Fastighets AB uppfyller ändamålen som kommunfullmäktige fastställt och följer de kommunala befogenheterna enligt kommunallagen.



Kommunstyrelsen beslutar att verksamheten i Nacka Energi AB, inklusive dotterbolag, uppfyller ändamålen som kommunfullmäktige fastställt och följer de kommunala befogenheterna enligt kommunallagen.

Kommunstyrelsen beslutar att verksamheten i Nacka Stadshus AB uppfyller ändamålen som kommunfullmäktige fastställt och följer de kommunala befogenheterna enligt kommunallagen.

Ärende

Kommunstyrelsen noterar årsredovisningarna avseende år 2013 för Nysätra Fastighets AB, Nacka Energi AB, Nacka Energi Försäljnings AB samt Nacka Stadshus AB.

Styrelsen för Nysätra Fastighets AB behandlade den 18 mars 2014 årsredovisningen för 2013. Styrelsen beslutade att kostnadsföra 767 tkr av osäkra fordringar, som påverkar balans- och resultaträkning i bolaget, liksom i moderbolaget Nacka Stadshus AB och

Ordförandes signatur	Justerandes signatur	Utdragsbestyrkande
		



25 mars 2014

SAMMANTRÄDESPROTOKOLL
Kommunstyrelsens arbetsutskott

därmed även Nacka kommun. De bilagda årsredovisningarna för Nacka Stadshus AB och Nysätra Fastighets AB har inte hunnits korrigeras inför utskicket till kommunstyrelsens arbetsutskott. Korrigering kommer att ske inför att ärendet behandlas av kommunstyrelsen.

Bolag	Rörelseresultat 2013	Rörelseresultat 2012
Nacka Stadshus AB	32,5 miljoner kronor	22,2 miljoner kronor
Nysätra Fastighets AB	-0,4 miljoner kronor	0,5 miljoner kronor
Nacka Energi AB	28,5 miljoner kronor	16,4 miljoner kronor

Nacka Stadshus AB bedriver ingen egen verksamhet utan förvaltar aktier i de helägda dotterbolagen Nacka Energi AB och Nysätra Fastighets AB. Nacka Energi bedriver elnätverksamhet samt sidoordnad verksamhet, främst nätadministrativa tjänster. Nacka Energi Försäljning är ett helägt dotterbolag till Nacka Energi. Nysätra Fastighets AB äger fastigheten 269:1 och bedriver hyresverksamhet.

Handlingar i ärendet

Stadsledningskontorets tjänsteskrivelse den 5 mars 2014

Årsredovisning 2013 Nysätra Fastighets AB

Årsredovisning 2013 Nacka Energi AB

Årsredovisning 2013 Nacka Energi Försäljnings AB

Årsredovisning 2013 Nacka Stadshus AB

Beslutsgång

Arbetsutskottet beslutade i enlighet med stadsledningskontorets förslag.

Protokollsanteckningar

Khashayar Farmanbar (S) lät för Socialdemokraternas arbetsutskottsgrupp anteckna följande.

”Vi socialdemokrater reagerar mot beslutet att ta ut en extra utdelning av Nacka Stadshus AB. Dessa pengar kommer från Nacka Energi, som är en kommunens elnätsbolag och har monopol i kommunen. Nacka Energi står inför omfattande uppgradering av nätet i och med det ökade befolkningen och vi uppfattar det inte ansvarsfullt att i detta läge ta ut extra utdelning från bolaget. Vi vill att verksamheter i kommunen sköts ansvarsfullt, även ett valår, och reagerar mot denna extra beskattning av kommunens verksamheter för att frisera till årets bokslut. Nackas invånare fick nyligen en höjning av elnätsavgiften via Nacka Energi. Vi använder alla elektricitet i våra liv och denna höjning som nu ska snygga till kommunens bokslut är i det närmaste att beskrivas som en förtäckt skatt.”

Ordförandes signatur	Justerandes signatur	Utdragsbestyrkande

Kommunstyrelsen

Årsredovisningar 2013 för de helägda kommunala aktiebolagen

Förslag till beslut

Kommunstyrelsen noterar årsredovisningarna avseende år 2013 för Nysätra Fastighets AB, Nacka Energi AB, Nacka Energi Försäljnings AB samt Nacka Stadshus AB.

Årsredovisningarna avseende 2013 överlämnas till årsstämmorna för Nysätra Fastighets AB, Nacka Energi AB inklusive dotterbolag samt Nacka stadshus AB med instruktion att godkänna respektive årsbokslut men utan ytterligare instruktioner.

Kommunstyrelsen föreslår att kommunfullmäktige noterar årsredovisningarna för Nysätra Fastighets AB, Nacka Energi AB, Nacka Energi Försäljnings AB samt Nacka Stadshus AB för år 2013 till protokollet.

Kommunstyrelsen föreslår att kommunfullmäktige beslutar om utdelning från Nacka stadshus till Nacka kommun på 26,3 miljoner kronor avseende år 2013.

Kommunstyrelsen föreslår att kommunfullmäktige beslutar om koncernbidrag från Nacka Energi AB till Nacka stadshus AB om 29,5 miljoner kronor avseende år 2013.

Kommunstyrelsen beslutar att verksamheten i Nysätra Fastighets AB uppfyller ändamålen som kommunfullmäktige fastställt och följer de kommunala befogenheterna enligt kommunallagen.

Kommunstyrelsen beslutar att verksamheten i Nacka Energi AB, inklusive dotterbolag, uppfyller ändamålen som kommunfullmäktige fastställt och följer de kommunala befogenheterna enligt kommunallagen.



Kommunstyrelsen beslutar att verksamheten i Nacka Stadshus AB uppfyller ändamålen som kommunfullmäktige fastställt och följer de kommunala befogenheterna enligt kommunallagen.

Kommunstyrelsen beslutar om omedelbar justering av ärendet.

Sammanfattning

Kommunstyrelsen noterar årsredovisningarna avseende år 2013 för Nysätra Fastighets AB, Nacka Energi AB, Nacka Energi Försäljnings AB samt Nacka Stadshus AB.

Styrelsen för Nysätra Fastighets AB behandlade den 18 mars 2014 årsredovisningen för 2013. Styrelsen beslutade att kostnadsföra 767 tkr av osäkra fordringar, som påverkar balans- och resultaträkning i bolaget, liksom i moderbolaget Nacka Stadshus AB och därmed även Nacka kommun. De bilagda årsredovisningarna för Nacka Stadshus AB och Nysätra Fastighets AB har korrigerats utifrån beslutet och efter arbetsutskottets behandling av ärendet. Årsredovisningarna för Nacka Stadshus AB och Nysätra Fastighets AB är för slutgranskning hos EY. Granskningen kan resultera i små korrigeringar i noterna och kommer i så fall korrigeras till att ärendet behandlas av kommunfullmäktige.

Bolag	Rörelseresultat 2013	Rörelseresultat 2012
Nacka Stadshus AB	32,5 miljoner kronor	22,2 miljoner kronor
Nysätra Fastighets AB	-0,4 miljoner kronor	0,5 miljoner kronor
Nacka Energi AB	28,5 miljoner kronor	16,4 miljoner kronor

Nacka Stadshus AB bedriver ingen egen verksamhet utan förvaltar aktier i de helägda dotterbolagen Nacka Energi AB och Nysätra Fastighets AB. Nacka Energi bedriver elnätverksamhet samt sidoordnad verksamhet, främst nätadministrativa tjänster. Nacka Energi Försäljning är ett helägt dotterbolag till Nacka Energi. Nysätra Fastighets AB äger fastigheten 269:1 och bedriver hyresverksamhet.

Ärendet

Nacka kommun har tre helägda dotterbolag; Nysätra Fastighets AB, Nacka Energi AB och Nacka Stadshus AB. Nacka Stadshus AB är moderbolag och de andra två är dotterbolag. Nacka Energi AB har i sin tur ett dotterbolag, Nacka Energi Försäljnings AB.

Under 2013 infördes en ny bestämmelse i 6 kapitlet 1 a § kommunallagen om att kommunstyrelsen i årliga beslut dels ska bedöma verksamheten i förhållande till det ändamål fullmäktige har fastställt, dels verksamheten i förhållande till de kommunala befogenheterna. Om kommunstyrelsen finner att så inte är fallet, ska den lämna förslag till fullmäktige om nödvändiga åtgärder. Under 2013 stärktes även kommunstyrelsens uppsiktsplikt över kommunens nämnder och bolag.



Stadsledningskontoret har gått igenom de verksamheter som bedrivits i kommunens helägda aktiebolag. Genomgången är framförallt baserad på respektive bolags årsredovisning och bolagsordning.

Nacka kommuns helägda aktiebolag lämnar kontinuerligt över styrelseprotokoll och ekonomisk information till kommunstyrelsen samt avrapporterar frågor till kommunstyrelsens utskott. Det har under år 2013 inte lämnats information eller annan rapportering som inneburit att kommunstyrelsen har haft anledning att vidta åtgärd eller begära ytterligare underlag inom ramen för uppsiktsplikten.

Stadsledningskontoret bedömer att verksamheten som bedrivs i Nysätra Fastighets AB, Nacka Energi AB, Nacka Energi Försäljnings AB och Nacka Stadshus AB uppfyller kommunfullmäktiges fastställda mål och att bolagen verkar inom de i kommunallagen fastställda befogenheterna.

Nysätra Fastighets AB

Det pågår ett detaljplanearbete för "Planområdet", som fastigheten är en del av. Kommunstyrelsen antog start-pm för programarbetet i februari 2013 och programförslaget var på samråd under tiden 28 oktober 2013 till och med den 6 december 2013. Nu avvaktas kommunstyrelsens beslut i frågan.

En kontraktsgenomgång har gjorts för att säkerställa att alla betalar i enlighet med avtal, gällande index, fastighetsskatt, driftkostnader med mera. Retroaktiva värmekostnader, fastighetsskatter och indextillägg har debiterats under 2013. Samtliga lokaler var vid årets slut uthyrda. Ett avtal i den gula villan är dock uppsagt för avflytt och kommer tomställas kring halvårsskiftet. I avvaktan på beslut om framtidsplan för huset påbörjas ingen uthyrningsverksamhet.

För att kunna förvalta fastigheten på ett marknadsmässigt sätt krävs det att intäkterna blir mer marknadsmässiga. Endast ett fåtal hyresgäster har marknadsmässiga hyreskontrakt. Resterande hyresgäster har rabatterade hyreskontrakt. I vissa fall beror detta på att det avtalats om besittningsskyddsavstående och att hyresnivåerna endast är tänkta att vara kostnadstäckande, i väntan på ny plan för området. Vad gäller hyresgästen Konstnärernas Kollektiv Verkstad är hyresrabatten framförallt en funktion av att kommunen valt att stödja denna verksamhet.

Under 2013 genomfördes en inspektion av brandsäkerheten, vilket resulterat i att nytt brandlarm och magnetstängande dörrar har installerats. Nya kodlås har beställts, för att även öka skalskyddet. H2M har hjälpt till med ett antal mindre åtgärder (läckage, stopp i avlopp, skadedjur mm) hos några av hyresgästerna och baksidan av huset har rensats från diverse skräp och diverse förväxta träd och buskar.

En ventilationsanalys har gjorts i huset. Det har konstaterats att stora delar av lokalerna inte omfattas av obligatorisk ventilationskontroll, då de är produktionslokaler. Luften är idag dålig för vissa av hyresgästerna, men det krävs större investeringar för att åtgärda dessa och problemen beror delvis på hyresgästernas egna åtgärder i huset.

Under året beslutade styrelsen i bolaget att Nacka kommun skall agera inköpscentral för behov som är gemensamma för parterna, detta för att förenkla vid upphandlingar av tjänster i bolaget.

Årsredovisningen för Nysätra Fastighets AB behandlades av bolagets styrelse på ordinarie styrelsemöte 18 mars 2014. Styrelsen beslutade godkänna årsredovisningen efter att osäkra fordringar minskat med 767 tkr och rörelsens kostnader ökat med 767 tkr. Det beräknade resultatet efter skatt uppgår därmed till -429 tkr. Den bifogade årsredovisningen har justerats utifrån styrelsebeslutet och är för slutgranskning hos bolagets revisorer.

Nacka Energi AB och Nacka Energi Försäljnings AB

Nacka Energi AB bedriver främst elnätverksamhet. Investeringar i nya nät har fortsatt i stor omfattning på Älgö i samband med att kommunen byggt om vägar och lagt ut nya VA-ledningar. I områdena Hedvigslund i Älta och på Kvarnholmen har nytt elnät byggts i samband med exploateringsarbeten.

Bolagets mål för oplanerade avbrott uppnåddes inte år 2013. Orsaken var två större avbrott på grund av ett fel i en högspänningskabel samt fel i ett reläskydd i fördelningsstation FS Järsla. Ledningsförstärkningar har genomförts till fördelningsstation FS Älta genom utbyte och komplettering med nya högspänningskablar. I fördelningsstation FS Sickla har utbyte skett av reläer i syfte att öka leveranssäkerheten.

Kablifieringsprojekt, det vill säga arbete med att ersätta friledning med jordkabel, har utförts i Saltsjö-Duvnäs med rasing av luftledningar och borttagning av stolpar med tillbehör.

Genom det helägda dotterbolaget Nacka Energi Försäljnings AB bedrivs sidordnad verksamhet, främst nätadministrativa tjänster för MälarEnergi AB, samförläggning för Telia samt nyanläggning och förnyelse av vägbelysning för Nacka kommun.

Årsredovisningarna för Nacka Energi AB och Nacka Energi Försäljnings AB behandlades av bolagens styrelser på den 11 februari 2014. Bolagsstämma för Nacka Energi hålls den 8 april 2014.



Nacka Stadshus AB

Nacka Stadshus AB är ett av Nacka kommun helägt bolag. Bolaget bedriver ingen egen verksamhet utan förvaltar aktier i de helägda dotterbolagen Nacka Energi AB och Nysätra Fastighets AB.

Årsredovisningen för Nacka Stadshus AB behandlades av bolagets styrelse på styrelsemöte 25 mars 2014. Den bifogade årsredovisning har uppdaterats sedan ärendets behandling i kommunstyrelsens arbetsutskott baserat på styrelsebeslut i dotterbolaget Nysätra Fastighets AB om att kostnadsföra ytterligare 767 tkr.

Bilagor

Årsredovisning 2013 Nysätra Fastighets AB

Årsredovisning 2013 Nacka Energi AB

Årsredovisning 2013 Nacka Energi Försäljnings AB

Årsredovisning 2013 Nacka Stadshus AB

Lena Dahlstedt
Stadsdirektör
Stadsledningskontoret

Johanna Magnusson
Controller
Samordnings- och utvecklingsenheten

ÅRSREDOVISNING NYSÄTRA FASTIGHETS AB

Styrelsen och verkställande direktören för Nysätra Fastighets AB (556584-6077) avger härmed följande årsredovisning för tiden 1 januari – 31 december 2013.

FÖRVALTNINGSBERÄTTELSE

Allmänt om verksamheten

Säkerställa och utveckla hyreskontrakt

Samtliga lokaler (13 hyreskontrakt) var vid årets slut uthyrda. Ett avtal i den gula vilan är uppsagt för avflytt och kommer tomställas vid halvårsskiftet 2014. Utredning kring behov av lokaler och mark för allmänt intresse i området har inletts i enlighet med strategi i affärsplan. Resultat av utredningen avvaktas före uppstart av uthyrningsarbete.

En kontraktsgenomgång har gjorts för att säkerställa att alla betalar i enlighet med avtal, gällande index, fastighetsskatt, driftkostnader etc. Retroaktiva värmekostnader, fastighetsskatter och indextillägg har debiterats. Med beaktande av ett 3-5 års perspektiv och värdet av att bibehålla besittningsskyddsavståenden är målsättningen att fortsatt verka för att snitthyran ökar något och till viss del följer marknadsutvecklingen i området.

Hyresreduktion utgår för hyresgästen Konstnärernas kollektiv verkstad, KKV, i enlighet med överenskommelse i samband med förvärvet av bolaget och hyreskontrakt har under året tecknats med det nya bolaget KKV i Nacka Servicebolag AB. Den upplupna hyresskulden som KKV har, på ca 1,5 mnkr, kvarstår och skall enligt kontraktet avbetalas i poster om 200 tkr och avräknas mot eventuell hyresreduktion i samband med en framtida ombyggnation.

Drift och fastighetsägaransvar

Driftentreprenören har hjälpt till med ett antal mindre åtgärder (läckage, stopp i avlopp, skadedjur mm) hos några av hyresgästerna och en första rensning av skräp, bråte och buskage på baksidan av huset genomförts.

En ventilationsanalys har gjorts i huset under året. Stora delar av lokalerna omfattas inte av OVK, då de är produktionslokaler. Det konstaterades att ett tilluftsaggregat sedan länge står still och att tidigare ägare/hyresgäster gjort förändringar i såväl rumsavdelningar som rördragningar sedan huset byggdes. Luften är idag dålig för vissa av hyresgästerna, det krävs större investeringar för att åtgärda dessa och problemen beror delvis på hyresgästernas egna åtgärder i huset.

En intern inspektion av brandsäkerheten har genomförts, vilket resulterat i att nytt brandlarm och magnetstängande dörrar har installerats. Nya kodlås har beställts, för att även öka skalskyddet.

Nysätra Fastighets AB har beslutat att Nacka kommun skall agera inköpscentral för behov som är gemensamma för parterna, detta för att förenkla vid upphandlingar av tjänster i bolaget.

Öka värdet av kapitalet - detaljplanearbete

NYSÄTRA FASTIGHETS AB

Årsredovisning 1 januari – 31 december 2013

Detaljplanearbete för Planiaområdet där fastigheten ingår har initierats under året och förvaltare och VD deltar aktivt.

Under hösten höll styrelsen ett seminarium kring den fortsatta utvecklingen av området och fastigheten. I området vill vi bygga Nacka stad, inte en förort. I staden är det viktigt med bostäder och samhällservice, exempelvis skolor och äldreboenden. Diskussionerna på seminariet låg även till grund för Nysätra Fastighets yttrande till Nacka kommuns program för Planiaområdet.

Övrigt

Bolaget bedöms kunna ha ett löpande positivt resultat fram till att en eventuell ombyggnation påbörjas, men troligen kommer det att innebära vissa uppsägningar för att öka några av avtalens hyresnivåer till mer rimliga nivåer.

Förslag till vinstdisposition

Följande vinstmedel står till årsstämmans förfogande:

Balanserad vinst	2 236 034
Årets resultat	-502 636
Summa kronor	1 733 398

Styrelsen föreslår att vinstmedlen disponeras enligt följande:

I ny räkning balanseras	1 733 398
-------------------------	-----------

NYSÄTRA FASTIGHETS AB
 Årsredovisning 1 januari – 31 december 2013

RESULTATRÄKNING (Belopp i tkr)			
	Not	2013-01-01 2013-12-31	2012-01-01 -2012-12-31
<i>Rörelsens intäkter</i>			
Hysesintäkter	1	3 152	3 557
		3 152	3 557
<i>Rörelsens kostnader</i>			
Övriga externa kostnader	2,3,4	-3 418	-2 933
Personalkostnader	5	0	0
Avskrivning av anläggningstillgångar	6	-90	-90
		-3 508	-3 023
Rörelseresultat		-356	534
<i>Resultat från finansiella investeringar</i>			
Övriga ränteintäkter och liknande resultatposter		0	58
Räntekostnader och liknande resultatposter	7	-73	-351
		-73	-293
Resultat efter finansiella poster		-429	241
Skatt på årets resultat		-74	-65
<i>Årets resultat</i>		-503	176

NYSÄTRA FASTIGHETS AB

Årsredovisning 1 januari – 31 december 2013

BALANSRÄKNING (Belopp i tkr)

TILLGÅNGAR

	Not	2013-12-31	2012-12-31
Anläggningstillgångar			
Materiella anläggningstillgångar	8		
Byggnader		2 982	2 982
Ack avskrivningar		-1 194	-1 105
Mark		2 308	2 308
Pågående investeringar	13	0	682
Summa anläggningstillgångar		4 096	4 867
Omsättningstillgångar			
Kortfristiga fordringar			
Kundfordringar		2 203	2 330
Osäkra kundfordringar		-1 533	-767
Skattefordran		635	655
Förutbetalda kostnader och upplupna intäkter	9	117	62
		1 422	2 280
Kassa och bank		0	167
Summa omsättningstillgångar		1 422	2 447
SUMMA TILLGÅNGAR		5 518	7 314

EGET KAPITAL OCH SKULDER

	Not	2013-12-31	2012-12-31
Eget kapital			
<i>Bundet eget kapital</i>			
Aktiekapital	12	100	100
Reservfond		20	20
		120	120
<i>Fritt eget kapital</i>			
Balanserat resultat		2 236	2 060
Årets resultat		-503	176
		1 733	2 236
Summa eget kapital		1 853	2 356
Kortfristiga skulder			
Leverantörsskulder		143	120
Skatteskulder		0	0
Mervärdesskatt		152	58
Upplupna kostnader och förutbetalda intäkter	11	1 377	1 105
Skuld till Nordea	10	1 993	3 675
Summa kortfristiga skulder		3 665	4 958
SUMMA SKULDER OCH EGET KAPITAL		5 518	7 314
Ställda säkerheter	14	inga	Inga
Ansvarförbindelser	14	Inga	inga

NYSÄTRA FASTIGHETS AB

Årsredovisning 1 januari – 31 december 2013

Noter med redovisningsprinciper och bokslutskommentarer

Allmänna redovisningsprinciper

Årsredovisningen är upprättad i enlighet med årsredovisningslagen samt Bokföringsnämndens allmänna råd.

Avskrivningsprinciper för anläggningstillgångar

Avskrivningar enligt plan baseras på ursprungliga anskaffningsvärden och beräknad ekonomisk livslängd. Nedskrivning sker vid bestående värdenedgång.

Följande avskrivningstider tillämpas för materiella anläggningstillgångar:

Fastigheter	33 år
Inventarier, verktyg och fordon	3 år

Fördelning mellan reparationer – underhåll respektive investering

I samband med reinvesteringsprojekts färdigställande görs en individuell bedömning av vilka åtgärder som syftar till att återställa en anläggning i ursprungligt skick och funktion respektive är av investeringskaraktär.

Fordringar

Fordringar har efter individuell värdering upptagits till belopp varmed de beräknas inflyta.

Not 1 Hyresintäkter

Hyresintäkterna är hyror från uthyrning av lokaler vid Planiavägen 28-32.

Not 2 Övriga externa kostnader

	2013-01-01 -2013-12-31	2012-01-01 -2012-12-31
Vatten och avlopp	6	-272
Elström	-184	-181
Fjärrvärme	-501	-546
Fastighetsskötsel o övriga förvaltningskostnader	-853	-257
Reparation och underhåll	-159	-158
VVS-konsulter	-80	0
Övriga fastighetskostnader	-298	-7
Fastighetsskatt	-82	-37
Försäkringar	-62	-61
Redovisningstjänster och IT	-45	-41
Konsultuppdrag spec.uppdrag	-349	-570
Konsultarvoden övr.	-35	-34
Övriga driftkostnader	-9	-2
Reserv osäkra hyresfordringar	-767	-767
	-3 418	-2 933

Not 3 Inköp och försäljning mellan koncernföretag

Nysätra Fastighets AB anlitar Nacka kommun för ekonomi och redovisningstjänster.

NYSÄTRA FASTIGHETS AB

Årsredovisning 1 januari – 31 december 2013

Not 4 Upplysning om revisorers arvode

Arvode och kostnadsersättning	2013-01-01 -2013-12-31	2012-01-01 -2012-12-31
Ernst & Young AB revisionsuppdrag	35	28
Totalt arvode	35	28

Med revisionsuppdrag avses granskning av årsredovisningen och bokföringen styrelsens och verkställande direktörens förvaltning, övriga arbetsuppgifter som det ankommer på bolagets revisorer att utföra samt rådgivning eller annat biträde som förordas av iakttagelser vid sådan granskning eller genomförande av sådana övriga arbetsuppgifter.

Not 5 Anställda och personalkostnader

	2013-01-01 -2013-12-31		2012-01-01 -2012-12-31	
	Antal anställda	varav män	Antal anställda	varav män
Moderbolaget	-	-	-	-
Könsfördelning		Män		Kvinnor
Styrelse		71% (71%)		29% (29%)

	2013-01-01 -2013-12-31		2012-01-01 -2012-12-31	
	Löner och andra ersättn	Soc kostn (varav pen- sions- kostn)	Löner och andra er- sättn	Soc kostn (varav pensions- kostn)
Moderbolag				
Löner och andra ersättningar till styrelse	-	-	-	-
Löner och andra ersättningar till övriga anställda	-	-	-	-

Bolaget har inga utestående pensionsförpliktelser till styrelse och VD. Ingen ersättning utgår till VD eller styrelse efter 1 december 2010. Bolaget har ingen personal anställd efter den 1 december 2010.

Not 6 Avskrivningar

Anläggningstillgångar skrivs av enligt plan över den förväntade ekonomiska livslängden. Byggnader skrivs av med 3% och maskiner med 28%.

NYSÄTRA FASTIGHETS AB

Årsredovisning 1 januari – 31 december 2013

Not 7 Räntekostnader och liknande resultatposter

Den övervägande delen av räntekostnaderna år 2012 avser lån i Danske bank som löstes i december 2012. Räntekostnaderna år 2013 avser intern skuldränta som erläggs till Nordea.

Not 8 Byggnader och mark

	2013-01-01 -2013-12-31	2012-01-01 -2012-12-31
<i>Mark</i>		
Akkumulerade anskaffningsvärden		
Vid årets början	2 308	2 308
Planenligt restvärde vid årets slut	2 308	2 308
<i>Byggnader</i>		
Akkumulerade anskaffningsvärden		
Vid årets början	2 982	2 982
	2 982	2 982
Akkumulerade avskrivningar enligt plan		
Vid årets början	-1 105	-1 015
Årets avskrivning enligt plan	-89	-90
	-1 194	-1 105
Planenligt restvärde vid årets slut	1 788	1 877
Totalt mark, byggnader och maskiner	4 096	4 185

Not 9 Förutbetalda kostnader och upplupna intäkter

	2013-12-31	2012-12-31
Upplupna hyresinkomster, retroaktivt index	52	0
Övriga förutbet. kostnader och upplupna intäkter	65	62
	117	62

Not 10 Kortfristiga skulder

	2013-12-31	2012-12-31
Skuld till Nordea på konto 54 54 95-4	1 993	3 675

NYSÄTRA FASTIGHETS AB

Årsredovisning 1 januari – 31 december 2013

Not 11 Upplupna kostnader och förutbetalda intäkter

	2013-12-31	2012-12-31
Upplupen kostnad för fjärrvärme och el	98	122
Beräknad revisionskostnad	31	28
Preliminärskatt	66	66
Diverse driftkostnader	138	0
Förutbetalda hyresintäkter	785	739
Utredning, konsultation och datakostn.	12	21
Snöröjning H2M	0	5
Övriga fastighetskostnader	124	124
Övr. förvaltningskostnader	123	0
	1 377	1 105

Not 12 Förändring av eget kapital

Antal aktier: 1 000 st

	Aktie- kapital	Reserv- fond	Balanserade vinstmedel	Årets re- sultat
Ingående balans	100	20	2 060	176
Balansering av föregående års resultat			176	-176
Årets resultat				-503
Belopp vid årets utgång	100	20	2 236	-503

Not 13 Pågående investeringar

	2013-12-31	2012-12-31
KKV Ombyggnad	0	28
KKV Innehåll/programarbete	0	476
Utvecklingsplan för Nysätra, övriga delar förutom KKV	0	178
	0	682

Not 14 Ställda säkerheter och ansvarsförbindelser

Datapantbrev på 13,3 mkr i fastigheten Sicklaön 269:1 förvaras i kommunens Ägararkiv på Lantmäterienheten.

NYSÄTRA FASTIGHETS AB
Årsredovisning 1 januari – 31 december 2013

Nacka den 2014

.....
Mats Gerdau

.....
Stefan Saläng

.....
Eva Öhbom-Ekdahl

.....
Hans Peters

.....
Carl-Magnus Grenninger

.....
Jan-Eric Jansson

.....
Majvie Swärd

.....
Jenny Asmundsson
Verkställande direktör

Vår revisionsberättelse har avgivits den2014

Ernst & Young AB

.....
Mikael Sjölander
Auktoriserad revisor

2014-02-11

Styrelsen för Nacka Energi AB
Styrelsemöte 2014-02-11
Ärende nr 4, Årsredovisning 2013

Protokollsutdrag

§ 8 Årsredovisning 2013 enligt bilaga

Styrelsen beslutade;

att godkänna förslaget till årsredovisning för verksamhetsåret 2013

att förklara denna punkt i protokollet omedelbart justerad

Justeras

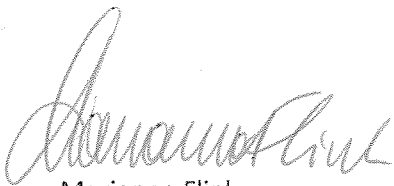

Marianne Flink



Erik Svanfeldt

Nacka Energi AB
Org nr 556017-9532

Årsredovisning för räkenskapsåret 2013-01-01 -- 2013-12-31

Styrelsen och verkställande direktören för Nacka Energi AB avger härmed följande årsredovisning.

Innehåll	Sida
Förvaltningsberättelse	1
Resultaträkning, kostnadsslagsindelad	4
Balansräkning	5
Kassaflödesanalys	7
Noter med redovisningsprinciper och bokslutskommentarer	8

Alla belopp redovisas, om inte annat anges, i tusentals kronor (tkr).
Uppgifter inom parentes avser föregående år.

af Lund
BFA
af

Nacka Energi AB
Org nr 556017-9532

Förvaltningsberättelse

Styrelsen och verkställande direktören för Nacka Energi AB (NEAB) får härmed avge årsredovisning för år 2013.

Allmänt om verksamheten

Bolaget är ett elnätbolag, vars huvuduppgift är att distribuera el till ca 27 200 anslutna kunder inom koncessionsområdet, vilket omfattar större delen av Nacka kommun. Bolaget är helägt av Nacka kommun genom Nacka Stadshus AB (organisationsnummer 556032-4930 med säte i Nacka Kommun) som lämnar koncernredovisning.

Utöver verksamheten i moderbolaget enligt ovan bedriver Nacka Energi AB genom det helägda dotterbolaget Nacka Energi Försäljning AB (NEFAB) så kallad sidoordnad verksamhet, främst nätadministrativa tjänster för Mälarenergi AB, samförläggning för Telia samt nyanläggning och förnyelse av vägbelysning för Nacka Kommun. Nacka Energi Försäljning AB lämnar egen årsredovisning.

Rörelseresultatet i Nacka Energi AB uppgår till ca 28,6 Mkr (16,4).

Nätverksamheten

Investeringar i nya nät har fortsatt i stor omfattning på Älgö i samband med att kommunen byggt om vägar och lagt ut nya VA-ledningar. I områdena Hedvigslund i Älta och på Kvarnholmen har ett nytt elnät byggts i samband med exploateringsarbeten. I anslutningspunkten mot regionnätet i RT 91 har ett nytt 20 kV ställverk byggts för att säkra framtida expansion. Ledningsförstärkningar har genomförts till FS Älta genom att byta ut och komplettera med nya högspänningskablar. I fördelningsstationen FS Sickla har utbyte skett av reläer i syfte att öka leveranssäkerheten.

Kablifieringsprojektet i Saltsjö-Duvnäs, d.v.s. arbetet med att ersätta friledning med jordkabel, har kvarstående arbeten med att rasera ledningar, borttagning av stolpar med tillbehör, utförts.

Inom driftverksamheten har uppgradering av fjärrkontrollsystemet till ett modernt system med fler och bättre funktioner för säkrare drift och felsökning genomförts.

Exploatering med styckebebyggelse och tillfälliga anläggningar är fortfarande hög.

Handwritten notes and signatures in the bottom right corner, including the name "Lars" and initials "BK", "AT", and "CH".

Totalt distribuerades 524 955 511 kWh (533 878 820). Maxeffekten, 119,6 MW (117,4) inträffade lördagen den 19 januari, då dygnsmedeltemperaturen var -13,9 °C.

Den genomsnittliga avbrottstiden per kund, det så kallade SAIDI-begreppet, vilket rapporteras till Energimarknadsinspektionen, blev för helåret 2013 29,45 minuter (7,64) för oplanerade avbrott samt 0,66 minuter (3,65) för planerade avbrott. Därmed nåddes inte bolagets mål att oplanerade avbrott skall ligga under 10 minuter. Orsaken var två större avbrott, orsakade av ett fel i en högspänningskabel på grund av s.k. water-treeing samt ett fel i ett reläskydd i FS Järla, vilka tillsammans stod för drygt tjugofem minuter av tiden för oplanerade avbrott.

Energimarknadsinspektionens (Ei) granskning av nätbolagens avgifter sker fr.o.m. 2012 i förtid och innebär att Ei tilldelat nätbolaget en intäktsram för fyraårsperioden 2012 t.o.m. 2015. Intäktsramen beräknas på ett underlag där bl.a. bolagets kapitalbas, löpande kostnader samt planerade investeringar ingår. Den intäktsram som NEAB har erhållit är i linje med NEABs affärsplan.

Framtid

Befintliga exploateringsplaner visar på en effektökning om ca 20-25 MW inom Sicklaön fr.o.m. 2012 och framåt och uppstår successivt under de kommande 8-10 åren. En förstudie angående anslutningen mot regionnätet och möjliga lösningar i fråga om bl.a. matningsvägar, spänningsnivåer och ekonomi slutfördes 2013 och visar på behovet att höja spänningsnivån i inmatningspunkten, från dagens 30 respektive 70 kV till 240 kV. Förutom att lösa det tekniska behovet av en flexibel lösning med tillräcklig kapacitet för Nacka kommuns framtida tillväxt, så ger lösningen också möjlighet till avsevärt lägre nätavgifter för slutkunderna. Analysen av alternativen kommer att fortsätta under 2014, i takt med att bl.a. Fortum och SvK tydliggör förutsättningarna för den framtida inmatningen. Investeringsstart beräknas ske 2017/18.

Den gemensamma Nordiska slutkundsmarknaden för el och införandet av *Supplier Centric Model*, d.v.s. att elhandlaren övertar huvudansvaret för kundkontaktarna, är försenad och förväntas införas som tidigast 2017, förutsatt riksdagsbeslut senast våren 2015. Våren 2014 förväntas Riksdagen fatta beslut om bl.a. villkoren för microproduktion av el samt om huruvida skattskyldigheten för energiskatten skall ligga på elhandlaren eller nätbolaget. Två beslut som påverkar verksamheten. Någon tidplan för eventuellt riksdagsbeslut om generalisering av nätbolagens tariffer och införande av differentierade effekttariffer enligt Elmarknadsinspektionens förslag, med olika pris på nätavgiften beroende på utomhustemperaturen och nätets belastning, finns ännu inte.

Handwritten notes and signatures in the bottom right corner, including the name "Lars" and initials "97".

Resultat och ställning

Flerårsöversikt

	år 2013 ^{*)}	år 2012 ^{*)}	år 2011 ^{*)}	år 2010 ^{*)}	år 2009
Omsättning	139 279	132 672	126 690	121 123	130 248
Resultat e fin poster	28 541	15 962	19 599	17 146	15 636
Eget Kapital	25 115	25 179	20 872	20 823	20 499
Soliditet	56%	53%	53%	54%	53%

*) exklusive sidoordnad verksamhet, som från och med år 2010 redovisas i dotterbolag.

Rörelseresultatet, exkl. "Aktiverat arbete för egen räkning", har förbättrats med ca 11,4 Mkr relativt 2012, huvudsakligen beroende på att underhållskostnaden genom investeringsprojekt minskat väsentligt i förhållande till föregående år, en direkt konsekvens av att kablifieringsprojektet avslutats. År 2013 var också ett varmare år än 2012 vilket medförde lägre kostnader 2013 för nätförluster och regionnät. Också relativt budget 2013 blev resultatet väsentligt bättre, men utan att förbättra bolagets långsiktiga ekonomi. De högre intäkterna måste rymmas inom den av myndigheten tilldelade intäktsramen och de lägre kostnaderna för regionnätsavgifter och förlustkraft krymper i sin tur intäktsramen i motsvarande grad och måste till 100 % återföras till kundkollektivet i form av lägre nätavgifter. Summan av det hela, samt Fortums och Vattenfalls sänkningar av regionnätsavgifterna 2014, innebär att utrymmet för höjning av nätavgifterna 2015 är noll (0) procent.

Förslag till vinstdisposition

Styrelsen föreslår att årets resultat, kronor -64 073 jämte balanserade vinstmedel om kronor 17 778 706, tillsammans kronor 17 714 633 balanseras i ny räkning.

Vad beträffar företagens resultat och ställning i övrigt hänvisas till efterföljande resultat och balansräkningar med tillhörande bokslutskommentarer.

SK
97
ut

Nacka Energi AB

Org nr 556017-9532

Resultaträkning

Belopp i tkr	Not	2013-01-01 2013-12-31	2012-01-01 2012-12-31
Rörelsens intäkter			
Nettoomsättning		129 687	125 815
Förändring i debiterbara arbeten		-46	18
Aktiverat arbete för egen räkning		3 876	3 120
Övriga rörelseintäkter		9 638	6 839
Summa rörelsens intäkter		143 155	135 793
Rörelsens kostnader			
Nätavgifter och varor		-48 319	-47 433
Övriga externa kostnader	1)	-25 007	-33 557
Personalkostnader	2)	-23 170	-20 811
Avskrivning av materiella anläggningstillgångar	7)	-18 104	-17 609
Summa rörelsens kostnader		-114 600	-119 410
Rörelseresultat		28 555	16 383
Resultat från finansiella poster			
Resultat fr övr värdepapper o fordr som är antillg		44	7
Ränteintäkter		134	140
Räntekostnader		-192	-568
Resultat efter finansiella poster		28 541	15 962
Bokslutsdispositioner			
Överavskrivning	3)	-4 661	-8 698
Koncernbidrag	4)	-23 937	-7 476
Resultat före skatt		-57	-211
Skatt	5)	-7	0
Årets resultat		-64	-211

Y. L. S. G. S.
 Olov
 BK
 97

Nacka Energi AB

Org nr 556017-9532

Balansräkning

Belopp i tkr	Not	2013-12-31	2012-12-31
Tillgångar			
<u>Anläggningstillgångar</u>			
Materiella anläggningstillgångar			
Mark	6)	219	219
Nätanläggning	7)	184 145	165 505
Inventarier och verktyg	7)	1 869	899
Fjärravlästa mätare	7)	16 577	20 810
Pågående nyanläggningar	8)	9 415	14 059
Finansiella anläggningstillgångar			
Andelar i koncernföretag		100	100
		212 325	201 592
<u>Omsättningstillgångar</u>			
Varulager mm			
Installationsmaterial		399	399
Pågående debiterbara arbeten		0	17
Kortfristiga fordringar			
Kundfordringar		5 404	10 152
Fordran på dotterföretag		19 980	19 412
Skattefordran		692	701
Övriga fordringar		1 004	808
Förutbetalda kostnader och upplupna intäkter	9)	21 326	21 035
Kassa		0	0
		48 804	52 524
SUMMA TILLGÅNGAR		261 129	254 116

YUS BK ES
 WF
 9/10
 97

Nacka Energi AB

Org nr 556017-9532

Balansräkning

Belopp i tkr	Not	2013-12-31	2012-12-31
Eget kapital och skulder			
<u>Eget kapital</u>	10)		
Bundet eget kapital			
Aktiekapital (120000 aktier)		6 000	6 000
Reservfond		1 400	1 400
Fritt eget kapital			
Balanserad vinst/förlust		17 779	17 990
Årets resultat		-64	-211
		25 115	25 179
<u>Obeskattade reserver</u>	11)	154 864	150 203
<u>Avsättningar</u>	12)	2 484	2 606
<u>Kortfristiga skulder</u>			
Förskott från kunder		19	19
Leverantörsskulder		12 669	18 233
Pågående debiterbara arbeten		29	0
Koncernkonto Nacka kommun	13)	2 693	12 936
Skulder till koncernföretag	14)	29 500	14 000
Skulder till dotterföretag		25 088	24 354
Övriga kortfristiga skulder		1 156	1 760
Upplupna kostnader och förutbetalda intäkter	15)	7 512	4 828
		78 666	76 129
SUMMA EGET KAPITAL OCH SKULDER		261 129	254 116
Ställda säkerheter		Inga	Inga
Ansvarsförbindelser		Inga	Inga

2013-12-31
 2012-12-31
 98

Nacka Energi AB

Org nr 556017-9532

Kassaflödesanalys

Belopp i tkr	Not	2013-01-01	2012-01-01
		2013-12-31	2012-12-31
Den löpande verksamheten			
Årets resultat		-64	-211
Justeringar för poster som ej ingår i kassaflödet	16)	45 845	34 102
Förändring av skatteskuld		9	-183
Kassaflöde från den löpande verksamheten före förändringar av rörelsekapital		45 790	33 708
Kassaflöde från förändringar i rörelsekapital			
Förändring av kortfristiga fordringar		3 711	-9 965
Förändring av korta skulder		-1 988	12 454
Kassaflöde från den löpande verksamheten		47 512	36 197
Investeringsverksamheten			
Investeringar i materiella anläggningstillgångar		-28 876	-24 428
Försäljning av materiella anläggningstillgångar		44	7
Kassaflöde från investeringsverksamheten		-28 832	-24 421
Finansieringsverksamheten			
Erhållet koncernbidrag		5 563	6 524
Aktieägartillskott		0	4 518
Utbetalt koncernbidrag		-14 000	-18 518
Kassaflöde från finansieringsverksamheten		-8 437	-7 476
Årets kassaflöde		10 243	4 300
Likvida medel vid årets början		-12 936	-17 236
Likvida medel vid årets slut	17)	-2 693	-12 936

U
 mas
 90/

S
 BK
 97

Nacka Energi AB

Org nr 556017-9532

Noter med redovisningsprinciper och bokslutskommentarer*Belopp i tkr om inget annat anges*

Årsredovisningen har upprättats enligt årsredovisningslagen och bokföringsnämndens allmänna råd.

Allmänna redovisningsprinciper*Koncernredovisning*

Nacka Energi AB upprättar, i enlighet med årsredovisningslagen 7 kap 2 §, ingen egen koncernredovisning då moderbolaget Nacka Stadshus AB (556032-4930) upprättar sådan.

Pågående arbeten

Pågående arbeten debiteras vanligen per löpande räkning och har värderats till nedlagda direkta kostnader med tillägg för tillverkningsomkostnader.

Fordringar

Fordringar har efter individuell värdering upptagits till belopp varmed de beräknas inflyta.

Avskrivningsprinciper för anläggningstillgångar

Avskrivningar enligt plan baseras på ursprungliga anskaffningsvärden och beräknad ekonomisk livslängd. Nedskrivning sker vid bestående värdenedgång.

Följande avskrivningstider tillämpas för materiella anläggningstillgångar:

Nätanläggning	25 år
Nedlagda kostnader på annans fastighet	20 år
Fjärravläsningsutrustning	10 år
Inventarier, verktyg o fordon	5 år
IT-utrustning	3 år

Skillnaden mellan ovan nämnda avskrivningar och skattemässigt gjorda avskrivningar redovisas som ackumulerade överavskrivningar, vilka ingår i obeskattade reserver.

Aktiverat arbete för egen räkning

Under posten har medtagits tillämpliga personalkostnader med påslag för del i lokaler, fordon, verktyg etc men ej avskrivningar.

Inköp och försäljning inom Nacka Stadshuskoncernen

Försäljning inom koncernen har under året uppgått till 8,0% av totala försäljningen (år 2012 7,9%).

Inköp inom koncernen har under året uppgått till 0% av totala inköp (år 2012 0%).

Fördelning mellan reparationer - underhåll respektive investering

I samband med reinvesteringsprojekts uppstart görs en individuell bedömning av vilka åtgärder som syftar till att återställa en anläggning i ursprungligt skick och funktion respektive är av investeringskaraktär.

Handwritten signatures and initials at the bottom right of the page, including names like "Luis" and "AT".

Not 1	Uppllysning om revisorers arvode	2 013	2 012
	Ernst & Young, revisionsuppdrag	110	110
	Lekmannarevisorer	43	43
	Andra uppdrag	104	15

Med revisionsuppdrag avses granskning av årsredovisningen och bokföringen samt styrelsens och verkställande direktörens förvaltning, övriga arbetsuppgifter som det ankommer på bolagets revisorer att utföra samt rådgivning eller annat biträde som föranleds av iakttagelser vid sådan granskning eller genomförande av sådana övriga arbetsuppgifter. Allt annat är övriga uppdrag. Uppgifterna avser havda utgifter under året.

Not 2 Anställda och personalkostnader

Medelantalet anställda	2013	varav män	2012	varav män
Sverige	35	65%	33	64%

Löner, andra ersättningar och sociala kostnader

	2013	2012
Styrelse och VD	1 278	1 263
Övriga anställda	15 313	13 187
Löner och andra ersättningar	16 591	14 450
varav uthyrd personal till dotterbolag	-2 798	-2 366
Sociala avgifter	5 929	4 997
Pensionskostnader	2 687	2 670
Sociala avgifter inkl. pensionskostnader	8 616	7 667
varav uthyrd personal till dotterbolag	-886	-827

Av pensionskostnader avser 562 (407) styrelse och VD.
Bolaget har inga utestående pensionsförpliktelser till styrelse och VD.

Avgångsvederlag: Om VD:s anställning upphör på företagets begäran utgår avgångsvederlag om 18 månadslöner.

Samtliga löner och ersättningar avser anställd personal i Sverige.

Könsfördelning

Styrelse	Män 68% (57%)	Kvinnor 32% (43%)
Företagsledning	Män 60% (67%)	Kvinnor 40% (33%)

Styrelsenärvaro av totalt antal styrelsemöten

Ordinarie		Suppleanter	
Marianne Flink, ordförande	7 av 7	John Wallmark	3 av 7 ¹⁾
Christer Lydig	7 av 7	Elisabeth Wenzlaff	6 av 7 ²⁾
Bengt Karlöf	5 av 6 ²⁾	Margaretha Nygren	2 av 5 ¹⁾
Göran Fredriksson	7 av 7	Ingemar Sahlgren	3 av 7
Mia Wallgren	3 av 7	Rolf Karlsson	3 av 7
Khashayar Farmanbar	2 av 4 ¹⁾	Mats Marnell	3 av 7 ²⁾
Birgitta Norström	7 av 7	Rolf Wasteson	6 av 7
Mikael Östlund	0 av 1 ¹⁾	Seth Jonsson	2 av 2 ¹⁾
Erik Svanfeldt	3 av 3 ²⁾	Per Hallborg	1 av 2 ²⁾
		Cristof Borgström	1 av 2 ²⁾

1) Avgått under året

2) Tillträtt under året

Not 3	Överavskrivning	2013	2012
	Överavskrivning på materiella anläggningstillgångar	-4 661	-8 698

Handwritten notes and signatures: "56 BK", "97", and other illegible scribbles.

Not 4 Koncernbidrag	2013	2012
Erhållna koncernbidrag från dotterföretag	5 563	6 524
Lämnade koncernbidrag till moderföretag	-29 500	-14 000
	<u>-23 937</u>	<u>-7 476</u>
Not 5 Skatt	2013	2012
Skatt på årets resultat	-7	0
	<u>-7</u>	<u>0</u>
Not 6 Mark	2013	2012
<i>Ackumulerade anskaffningsvärden</i>		
Vid årets början	219	219
Planenligt restvärde vid årets slut	<u>219</u>	<u>219</u>
Mark är ej åsatt taxeringsvärde		
Not 7 Nätanläggning	2013	2012
<i>Ackumulerade anskaffningsvärden</i>		
Vid årets början	450 752	428 810
Nyanskaffningar	31 105	21 942
	<u>481 857</u>	<u>450 752</u>
<i>Ackumulerade avskrivningar enligt plan</i>		
Vid årets början	-285 247	-273 179
Årets avskrivning enligt plan	-12 465	-12 068
	<u>-297 712</u>	<u>-285 247</u>
Planenligt restvärde vid årets slut	184 145	165 505
Inventarier o verktyg	2013	2012
<i>Ackumulerade anskaffningsvärden</i>		
Vid årets början	15 173	15 151
Utrangeringar	-584	-101
Nyanskaffningar	1 576	123
	<u>16 165</u>	<u>15 173</u>
<i>Ackumulerade avskrivningar enligt plan</i>		
Vid årets början	-14 274	-13 851
Utrangeringar	544	101
Årets avskrivning enligt plan	-566	-524
	<u>-14 296</u>	<u>-14 274</u>
Planenligt restvärde vid årets slut	1 869	899
Fjärravlästa mätare	2013	2012
<i>Ackumulerade anskaffningsvärden</i>		
Vid årets början	50 289	49 937
Utrangeringar	0	0
Nyanskaffningar	839	352
	<u>51 128</u>	<u>50 289</u>
<i>Ackumulerade avskrivningar enligt plan</i>		
Vid årets början	-29 478	-24 462
Utrangeringar	0	0
Årets avskrivning enligt plan	-5 072	-5 016
	<u>-34 551</u>	<u>-29 478</u>
Planenligt restvärde vid årets slut	16 577	20 810

Handwritten notes and signatures at the bottom right of the page, including the name "Luis" and other illegible markings.

Not 8 Pågående nyanläggningar	2013	2012
Vid årets början	14 059	12 048
Årets investeringar	26 461	23 953
Omklassificeringar till elnätsanläggning	-31 105	-21 942
	<u>9 415</u>	<u>14 059</u>

Not 9 Förutbetalda kostnader och upplupna intäkter	2013	2012
Elnätsintäkter	19 016	18 439
Övrigt	2 310	2 596
	<u>21 326</u>	<u>21 035</u>

Not 10 Eget kapital

	<i>Aktie- kapital</i>	<i>Reserv- fond</i>	<i>Balanserad vinst</i>	<i>Årets resultat</i>	<i>Summa</i>
Vid årets början	6 000	1 400	17 779		25 179
Årets resultat				-64	-64
Vid årets slut	6 000	1 400	17 779	-64	25 115

Not 11 Obeskattade reserver	2013	2012
Accumulerade avskrivningar utöver plan :	154 864	150 203

Latent skatt ingår per 2013-12-31 med 34 070 tkr beräknat med skattesats om 22%.

Not 12 Avsättningar	2013	2012
Avsatt till pensioner	2 484	2 606

Som säkerhet för KPA-pensionsförpliktelser har Nacka kommun ställt kommunal borgen.

Not 13 Kassa / Koncernkonto Nacka kommun

Plusgirokonto och betalkonto inom koncernkonto har behandlats som en enhet då plusgirokontot momentant tömmer till koncernkontot.

Bolagets checkkredit består av ett underkonto i Nacka kommuns företagskonto.

Överenskommen kreditlimit för kontot uppgår till 55 000 tkr med ett års uppsägningstid.

Not 14 Skulder till koncernföretag	2013	2012
Koncernbidrag	29 500	14 000

Not 15 Upplupna kostnader och förutbetalda intäkter	2013	2012
Personalrelaterade kostnader	2 188	2 022
Övriga kostnader	5 324	2 806
	<u>7 512</u>	<u>4 828</u>

Handwritten notes and signatures at the bottom right of the page, including the name "Luis" and various initials and numbers.

Not 16 Justering för poster som ej ingår i kassaflödet	2013	2012
Avskrivningar	18 104	17 609
Bokslutsdispositioner	4 661	8 698
Erhållet koncernbidrag	-5 563	-6 524
Lämnade koncernbidrag	29 500	14 000
Övrigt	-857	319
	<u>45 845</u>	<u>34 102</u>

Not 17 Likvida medel

Likvida medel utgörs av balansposterna "Koncernkonto Nacka Kommun" samt "Kassa" varmed avses bank-, plusgiro- och kassatillgodohavanden. De likvida medlen uppgår 2013-12-31 till ett underskott om 2 693 tkr.

Nacka den 11/2 febr 2014

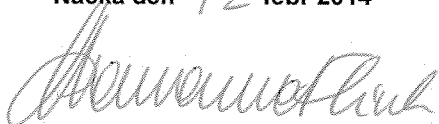

Marianne Flink
Ordförande



Christer Lydig



Bengt Karlöf



Göran Fredriksson

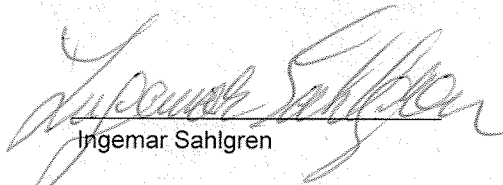

Ingemar Sahlgren



Erik Svanfeldt

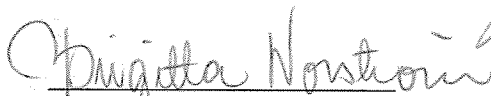

Birgitta Norström



Håkan Askelöf
Verkställande direktör

Vår revisionsberättelse har avgivits 2014 - 02 - 13
Ernst & Young



Mikael Sjölander
Auktoriserad revisor

Las 3/13
1/10/13

Revisionsberättelse

Till årsstämman i Nacka Energi AB, org.nr 556017-9532

Rapport om årsredovisningen

Vi har utfört en revision av årsredovisningen för Nacka Energi AB för räkenskapsåret 2013.

Styrelsens och verkställande direktörens ansvar för årsredovisningen

Det är styrelsen och verkställande direktören som har ansvaret för att upprätta en årsredovisning som ger en rättvisande bild enligt årsredovisningslagen och för den interna kontroll som styrelsen och verkställande direktören bedömer är nödvändig för att upprätta en årsredovisning som inte innehåller väsentliga felaktigheter, vare sig dessa beror på oegentligheter eller på fel.

Revisorns ansvar

Vårt ansvar är att uttala oss om årsredovisningen på grundval av vår revision. Vi har utfört revisionen enligt International Standards on Auditing och god revisionssed i Sverige. Dessa standarder kräver att vi följer yrkesetiska krav samt planerar och utför revisionen för att uppnå rimlig säkerhet att årsredovisningen inte innehåller väsentliga felaktigheter.

En revision innefattar att genom olika åtgärder inhämta revisionsbevis om belopp och annan information i årsredovisningen. Revisorn väljer vilka åtgärder som ska utföras, bland annat genom att bedöma riskerna för väsentliga felaktigheter i årsredovisningen, vare sig dessa beror på oegentligheter eller på fel. Vid denna riskbedömning beaktar revisorn de delar av den interna kontrollen som är relevanta för hur bolaget upprättar årsredovisningen för att ge en rättvisande bild i syfte att utforma granskningsåtgärder som är ändamålsenliga med hänsyn till omständigheterna, men inte i syfte att göra ett uttalande om effektiviteten i bolagets interna kontroll. En revision innefattar också en utvärdering av ändamålsenligheten i de redovisningsprinciper som har använts och av rimligheten i styrelsens och verkställande direktörens uppskattningar i redovisningen, liksom en utvärdering av den övergripande presentationen i årsredovisningen.

Vi anser att de revisionsbevis vi har inhämtat är tillräckliga och ändamålsenliga som grund för våra uttalanden.

Uttalanden

Enligt vår uppfattning har årsredovisningen upprättats i enlighet med årsredovisningslagen och ger en i alla väsentliga avseenden rättvisande bild av Nacka Energi ABs finansiella ställning per den 31 december 2013 och av dess finansiella resultat och kassaflöden för året enligt årsredovisningslagen. Förvaltningsberättelsen är förenlig med årsredovisningens övriga delar.

Vi tillstyrker därför att årsstämman fastställer resultaträkningen och balansräkningen.

Rapport om andra krav enligt lagar och andra författningar

Utöver vår revision av årsredovisningen har vi även utfört en revision av förslaget till dispositioner beträffande bolagets vinst eller förlust samt styrelsens och verkställande direktörens förvaltning för Nacka Energi AB för år 2013.

Styrelsens och verkställande direktörens ansvar

Det är styrelsen som har ansvaret för förslaget till dispositioner beträffande bolagets vinst eller förlust, och det är styrelsen och verkställande direktören som har ansvaret för förvaltningen enligt aktiebolagslagen.

Revisorns ansvar

Vårt ansvar är att med rimlig säkerhet uttala oss om förslaget till dispositioner beträffande bolagets vinst eller förlust och om förvaltningen på grundval av vår revision. Vi har utfört revisionen enligt god revisionssed i Sverige.

Som underlag för vårt uttalande om styrelsens förslag till dispositioner beträffande bolagets vinst eller förlust har vi granskat styrelsens motiverade yttrande samt ett urval av underlagen för detta för att kunna bedöma om förslaget är förenligt med aktiebolagslagen.

Som underlag för vårt uttalande om ansvarsfrihet har vi utöver vår revision av årsredovisningen granskat väsentliga beslut, åtgärder och förhållanden i bolaget för att kunna bedöma om någon styrelseledamot eller verkställande direktören är ersättningskyldig mot bolaget. Vi har även granskat om någon styrelseledamot eller verkställande direktören på annat sätt har handlat i strid med aktiebolagslagen, årsredovisningslagen eller bolagsordningen.

Vi anser att de revisionsbevis vi har inhämtat är tillräckliga och ändamålsenliga som grund för våra uttalanden.

Uttalanden

Vi tillstyrker att årsstämman disponerar vinsten enligt förslaget i förvaltningsberättelsen och beviljar styrelsens ledamöter och verkställande direktören ansvarsfrihet för räkenskapsåret.

Stockholm den 13 februari 2014

Ernst & Young AB



Mikael Sjölander
Auktoriserad revisor

2014-02-11

Styrelsen för Nacka Energi Försäljning AB
Styrelsemöte 2014-02-11
Ärende nr 4, Årsredovisning 2013

Protokollsutdrag

§ 6 Årsredovisning 2013 enligt bilaga

Styrelsen beslutade;

att godkänna förslaget till årsredovisning för verksamhetsåret 2013

att förklara denna punkt i protokollet omedelbart justerad

Justeras



Marianne Flink



Erik Svanfeldt

Nacka Energi Försäljning AB

Org nr 556812-1114

Årsredovisning för räkenskapsåret 2013-01-01 -- 2013-12-31

Styrelsen och verkställande direktören för Nacka Energi Försäljning AB avger härmed följande årsredovisning.

Innehåll	Sida
Förvaltningsberättelse	1
Resultaträkning, kostnadsslagsindelad	3
Balansräkning	4
Kassaflödesanalys	6
Noter med redovisningsprinciper och bokslutskommentarer	7

Alla belopp redovisas, om inte annat anges, i tusentals kronor (tkr).
Uppgifter inom parentes avser föregående år.

Handwritten notes and signatures:
✓
S
13/12
CFF

Nacka Energi Försäljning AB
Org nr 556812-1114

Förvaltningsberättelse

Styrelsen och verkställande direktören för Nacka Energi Försäljning AB (NEFAB) får härmed avge årsredovisning för år 2013.

Allmänt om verksamheten

Bolaget är ett helägt dotterbolag till Nacka Energi AB och bedriver främst nätadministrativa tjänster för Mälarenergi AB, samförläggning för bl.a. Telia samt nyanläggning och förnyelse av vägbelysning för Nacka kommun. Nacka Energi AB (organisationsnummer 556017-9532, med säte i Nacka kommun) ägs av Nacka kommun genom Nacka Stadshus AB (organisationsnummer 556032-4930, med säte i Nacka kommun) som lämnar koncernredovisning.

Bolagets huvuduppgift är att enligt god branschpraxis och på kommersiella grunder tillhandahålla kommissionsförsäljning samt nätadministrativa tjänster och tekniska tjänster inom verksamhetsområdet.

Rörelseresultatet uppgår till ca 5,6 Mkr (6,5).

Nätadministrativa tjänster

Nätadministrativa tjänster bedrivs för Mälarenergi AB (ME) och innebär, att NEFAB administrerar samtliga elhandelskunder, som ME har utanför sitt eget nätområde. Utvecklingen under året i antalet elhandelskunder har varit positiv och antalet vid utgången av året var väsentligt fler än vid ingången av det.

Teknikuppdrag

Liksom föregående år har NEFAB på uppdrag av Nacka kommun genomfört mindre arbeten gällande nyanläggning och förnyelse av gatubelysning i Saltsjö-Duvnäs i samband med NEABs kabelfieringsprojekt. I samma område har också samförläggningsprojekt genomförts på uppdrag av Telia/Skanova.

Framtid

Administrativa tjänster

Den gemensamma nordiska slutkundsmarknaden som enligt ursprungsplanerna skulle vara på plats 2015 är försenad till tidigast 2017. En av de största förändringarna innebär att elhandelsbolagen skall överta större delen av den kundadministration som nätbolagen i dag hanterar. Några elhandelsbolag kan sannolikt komma att köpa denna tjänst och utvecklingen av marknaden bevakas därför i syfte att identifiera utökade affärsmöjligheter.

Handwritten notes and signatures:
Lubus
BK 97
9/10/13

Teknikuppdrag

I och med att NEABs kablifieringsprojekt avslutades 2012 har samförläggningssprojekten minskat i omfattning och är i huvudsak endast aktuella vid större förstärkningsarbeten eller vid utbyte av längre kabelsträckor.

Resultat och ställning

Flerårsöversikt

	år 2013	år 2012	år 2011	år 2010
Omsättning	16 656	17 302	12 258	7 974
Resultat e fin poster	5 563	6 524	4 482	2 891
Eget Kapital	4 582	4 582	100	100
Soliditet	18%	19%	1%	1%

Resultatet har försämrats med ca 1,0 Mkr huvudsakligen beroende på minskad samförläggning.

Förslag till vinstdisposition

Styrelsen föreslår att årets resultat om noll kronor, jämte balanserade vinstmedel om 4 482 260, tillsammans kronor 4 482 260 balanseras i ny räkning.

Vad beträffar företagets resultat och ställning i övrigt, hänvisas till efterföljande resultat- och balansräkningar med tillhörande bokslutskommentarer.

Handwritten signature:
Lindas af
S BK
14 9/10

Nacka Energi Försäljning AB

Org nr 556812-1114

Resultaträkning

Belopp i tkr	Not	2013-01-01 2013-12-31	2012-01-01 2012-12-31
Rörelsens intäkter			
Nettoomsättning		16 659	17 327
Förändring i arbete för annans räkning		-3	-25
Summa rörelsens intäkter		<u>16 656</u>	<u>17 302</u>
Rörelsens kostnader			
Varor		-13	-313
Övriga externa kostnader	1)	-11 080	-10 465
Personalkostnader	2)	0	0
Summa rörelsens kostnader		<u>-11 093</u>	<u>-10 777</u>
Rörelseresultat		5 563	6 524
Resultat efter finansiella poster		5 563	6 524
Lämnade koncernbidrag		-5 563	-6 524
Resultat före skatt		0	0
Skatt	3)	0	0
Årets resultat		0	0

SK 2013-12-31

Nacka Energi Försäljning AB

Org nr 556812-1114

Balansräkning

Belopp i tkr	Not	2013-12-31	2012-12-31
Tillgångar			
<u>Omsättningstillgångar</u>			
Varulager mm			
Pågående arbeten för annans räkning		22	25
Kortfristiga fordringar			
Fordringar hos koncernföretag		25 088	24 354
Kassa	4)	110	113
		<u>25 221</u>	<u>24 492</u>
SUMMA TILLGÅNGAR		25 221	24 492

G. Lindén
 BK OFF
 10/10/13

Nacka Energi Försäljning AB

Org nr 556812-1114

Balansräkning

Belopp i tkr	Not	2013-12-31	2012-12-31
Eget kapital och skulder			
<u>Eget kapital</u>	5)		
Bundet eget kapital			
Aktiekapital (1000 aktier)		100	100
Fritt eget kapital			
Balanserad vinst/förlust		4 482	4 482
Årets resultat		0	0
		<u>4 582</u>	<u>4 582</u>
 <u>Kortfristiga skulder</u>			
Leverantörsskulder till koncernföretag		14 418	12 887
Skulder till koncernföretag	6)	5 563	6 524
Skatteskulder		0	0
Övriga kortfristiga skulder		658	498
		<u>20 639</u>	<u>19 910</u>
 SUMMA EGET KAPITAL OCH SKULDER		 25 221	 24 492
Ställda säkerheter		Inga	Inga
Ansvarsförbindelser		Inga	Inga

G. Linder
 14/12/13
 ut 97

Nacka Energi Försäljning AB

Org nr 556812-1114

Kassaflödesanalys

Belopp i tkr	Not	2013-01-01	2012-01-01
		2013-12-31	2012-12-31
Den löpande verksamheten			
Årets resultat		0	0
Justeringar för poster som ej ingår i kassaflödet	7)	5 563	6 524
Kassaflöde från den löpande verksamheten före förändringar av rörelsekapital		5 563	6 524
Kassaflöde från förändringar i rörelsekapital			
Förändring av varulager		3	26
Förändring av kortfristiga fordringar		-734	-9 648
Förändring av korta skulder		1 690	3 110
Kassaflöde från den löpande verksamheten		6 521	13
Finansieringsverksamheten			
Utbetalt koncernbidrag		-6 524	-4 482
Kassaflöde från finansieringsverksamheten		-6 524	0
Årets kassaflöde		-3	13
Likvida medel vid årets början		113	100
Likvida medel vid årets slut	4)	110	113

Y Kubow
BK 07
11/05/13

Nacka Energi Försäljning AB

Org nr 556812-1114

Noter med redovisningsprinciper och bokslutskommentarer*Belopp i tkr om inget annat anges*

Årsredovisningen har upprättats enligt årsredovisningslagen och bokföringsnämndens allmänna råd.

Allmänna redovisningsprinciper*Pågående arbeten*

Pågående arbeten debiteras vanligen per löpande räkning och har värderats till nedlagda direkta kostnader med tillägg för tillverkningsomkostnader.

Fordringar

Fordringar har efter individuell värdering upptagits till belopp varmed de beräknas inflyta.

Inköp och försäljning inom Nacka Stadshuskoncernen

Försäljning inom koncernen har under året uppgått till 100% av totala försäljningen (år 2012 100%).

Inköp inom koncernen har under året uppgått till 100% av totala inköp (år 2012 100%).

Not 1 Uppllysning om revisorers arvode

	2 013	2 012
Ernst & Young, revisionsuppdrag	38	20

Med revisionsuppdrag avses granskning av årsredovisningen och bokföringen samt styrelsens och verkställande direktörens förvaltning, övriga arbetsuppgifter som det ankommer på bolagets revisorer att utföra samt rådgivning eller annat biträde som föräns av iakttagelser vid sådan granskning eller genomförande av sådana övriga arbetsuppgifter. Allt annat är övriga uppdrag. Uppgifterna avser havda utgifter under året.

Not 2 Anställda och personalkostnader

I bolaget finns ingen anställd personal. Erforderlig personal hyrs in från moderbolaget Nacka Energi AB.

Not 3 Skatt

	2013	2012
Skatt på årets resultat	0	0

Not 4 Kassa / Likvida medel

Utgörs av balansposten "Kassa" varmed avses plusgirotillgodohavanden. De likvida medlen uppgår 2013-12-31 till ett överskott om 110 tkr.

Not 5 Eget kapital

	Aktie- kapital	Reserv- fond	Balanserad- vinst	Årets resultat	Summa
Vid årets början	100	0	4 482		4 582
Årets resultat				0	0
Vid årets slut	100	0	4 482	0	4 582

Handwritten notes and signatures at the bottom right of the page, including the name "Luis" and other illegible markings.

Not 6	Skulder till koncernföretag	2 013	2 012
	Koncernbidrag	5 563	6 524
Not 7	Justering för poster som ej ingår i kassaflödet	2 013	2 012
	Lämnade koncernbidrag	5 563	6 524

Nacka den 11/2 febr 2014

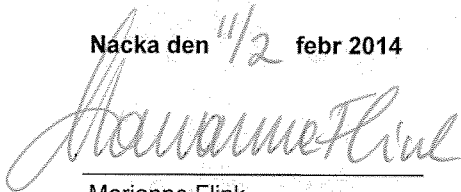

Marianne Flink
Ordförande



Christer Lydig

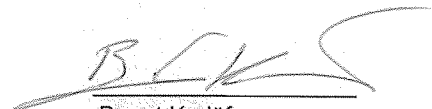

Bengt Karlöf



Göran Fredriksson

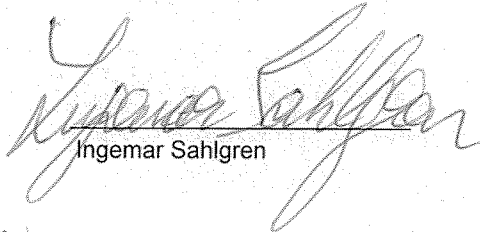

Ingemar Sahlgren



Erik Svanfeldt

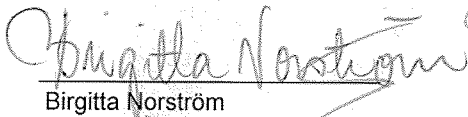

Birgitta Norström



Håkan Askelöf
Verkställande direktör

Vår revisionsberättelse har avgivits 2014 - 02 - 13
Ernst & Young



Mikael Sjölander
Auktoriserad revisor

Revisionsberättelse

Till årsstämman i Nacka Energi Försäljning AB, org.nr 556812-1114

Rapport om årsredovisningen

Vi har utfört en revision av årsredovisningen för Nacka Energi Försäljning AB för räkenskapsåret 2013.

Styrelsens och verkställande direktörens ansvar för årsredovisningen

Det är styrelsen och verkställande direktören som har ansvaret för att upprätta en årsredovisning som ger en rättvisande bild enligt årsredovisningslagen och för den interna kontroll som styrelsen och verkställande direktören bedömer är nödvändig för att upprätta en årsredovisning som inte innehåller väsentliga felaktigheter, vare sig dessa beror på oegentligheter eller på fel.

Revisorns ansvar

Vårt ansvar är att uttala oss om årsredovisningen på grundval av vår revision. Vi har utfört revisionen enligt International Standards on Auditing och god revisionsssed i Sverige. Dessa standarder kräver att vi följer yrkesetiska krav samt planerar och utför revisionen för att uppnå rimlig säkerhet att årsredovisningen inte innehåller väsentliga felaktigheter.

En revision innefattar att genom olika åtgärder inhämta revisionsbevis om belopp och annan information i årsredovisningen. Revisorn väljer vilka åtgärder som ska utföras, bland annat genom att bedöma riskerna för väsentliga felaktigheter i årsredovisningen, vare sig dessa beror på oegentligheter eller på fel. Vid denna riskbedömning beaktar revisorn de delar av den interna kontrollen som är relevanta för hur bolaget upprättar årsredovisningen för att ge en rättvisande bild i syfte att utforma granskningsåtgärder som är ändamålsenliga med hänsyn till omständigheterna, men inte i syfte att göra ett uttalande om effektiviteten i bolagets interna kontroll. En revision innefattar också en utvärdering av ändamålsenligheten i de redovisningsprinciper som har använts och av rimligheten i styrelsens och verkställande direktörens uppskattningar i redovisningen, liksom en utvärdering av den övergripande presentationen i årsredovisningen.

Vi anser att de revisionsbevis vi har inhämtat är tillräckliga och ändamålsenliga som grund för våra uttalanden.

Uttalanden

Enligt vår uppfattning har årsredovisningen upprättats i enlighet med årsredovisningslagen och ger en i alla väsentliga avseenden rättvisande bild av Nacka Energi Försäljning ABs finansiella ställning per den 31 december 2013 och av dess finansiella resultat och kassaflöden för året enligt årsredovisningslagen. Förvaltningsberättelsen är förenlig med årsredovisningens övriga delar.

Vi tillstyrker därför att årsstämman fastställer resultaträkningen och balansräkningen.

Rapport om andra krav enligt lagar och andra författningar

Utöver vår revision av årsredovisningen har vi även utfört en revision av förslaget till dispositioner beträffande bolagets vinst eller förlust samt styrelsens och verkställande direktörens förvaltning för Nacka Energi Försäljning AB för år 2013.

Styrelsens och verkställande direktörens ansvar

Det är styrelsen som har ansvaret för förslaget till dispositioner beträffande bolagets vinst eller förlust, och det är styrelsen och verkställande direktören som har ansvaret för förvaltningen enligt aktiebolagslagen.

Revisorns ansvar

Vårt ansvar är att med rimlig säkerhet uttala oss om förslaget till dispositioner beträffande bolagets vinst eller förlust och om förvaltningen på grundval av vår revision. Vi har utfört revisionen enligt god revisionsssed i Sverige.

Som underlag för vårt uttalande om styrelsens förslag till dispositioner beträffande bolagets vinst eller förlust har vi granskat styrelsens motiverade yttrande samt ett urval av underlagen för detta för att kunna bedöma om förslaget är förenligt med aktiebolagslagen.

Som underlag för vårt uttalande om ansvarsfrihet har vi utöver vår revision av årsredovisningen granskat väsentliga beslut, åtgärder och förhållanden i bolaget för att kunna bedöma om någon styrelseledamot eller verkställande direktören är ersättningskyldig mot bolaget. Vi har även granskat om någon styrelseledamot eller verkställande direktören på annat sätt har handlat i strid med aktiebolagslagen, årsredovisningslagen eller bolagsordningen.

Vi anser att de revisionsbevis vi har inhämtat är tillräckliga och ändamålsenliga som grund för våra uttalanden.

Uttalanden

Vi tillstyrker att årsstämman disponerar vinsten enligt förslaget i förvaltningsberättelsen och beviljar styrelsens ledamöter och verkställande direktören ansvarsfrihet för räkenskapsåret.

Stockholm den 13 februari 2014

Ernst & Young AB



Mikael Sjölander
Auktoriserad revisor

ÅRSREDOVISNING NACKA STADSHUS AB

Styrelsen och verkställande direktören för Nacka Stadshus AB (556032-4930) avger härmed följande årsredovisning för 2013.

FÖRVALTNINGSBERÄTTELSE

Allmänt om verksamheten

Nacka Stadshus AB är ett av Nacka kommun helägt bolag. Bolaget bedriver ingen egen verksamhet utan förvaltar aktier i de helägda dotterbolagen Nacka Energi AB och Nysätra Fastighets AB.

Nacka Energi AB

Nacka Energi AB bedriver främst elnätverksamhet. Investeringar i nya nät har fortsatt i stor omfattning på Älgö i samband med att kommunen byggt om vägar och lagt ut nya VA-ledningar. I områdena Hedvigslund i Älta och på Kvarnholmen har nytt elnät byggts i samband med exploateringsarbeten.

Bolagets mål för oplanerade avbrott uppnåddes inte år 2013. Orsaken var två större avbrott på grund av ett fel i en högspänningskabel s.k. water-treeing samt fel i ett reläskydd i fördelningsstation FS Järta. Ledningsförstärkningar har genomförts till fördelningsstation FS Älta genom utbyte och komplettering med nya högspänningskablar. I fördelningsstation FS Sickla har utbyte skett av reläer i syfte att öka leveranssäkerheten.

Kablifieringsprojektet det vill säga arbetet med att ersätta friledning med jordkabel, har utförts i Saltsjö-Duvnäs med rasering av luftledningar och borttagning av stolpar med tillbehör.

Under år 2010 bildade Nacka Energi AB ett helägt dotterbolag, Nacka Energi Försäljnings AB. Genom det helägda dotterbolaget bedrivs s.k. sidoordnad verksamhet, främst nätadministrativa tjänster för MälarEnergi AB, samförläggning för Telia samt nyanläggning och förnyelse av vägbelysning för Nacka kommun.

Nysätra Fastighets AB

Den 16 november 2010 beslutade styrelsen för Nacka Stadshus AB att förvärva samtliga 1 000 aktier i Nysätra Fastighets AB med tillträdesdag 1 december 2010. Aktieöverlåtelseavtalet mellan Nysätra Industrihus AB och Nacka Stadshus AB godkändes av kommunfullmäktige genom beslut den 11 oktober 2010.

Nysätra Fastighets AB äger fastigheten Sicklaön 269:1 med adress Planiavägen 28-32 som gränsar inom kvarteret till kommunens mark med fotbollsplan, Sickla sporthall och Sickla skola. Området lämpar sig väl för fortsatt kulturell verksamhet baserat på att Konstnärernas Kollektiv Verkstad (KKV) utvecklar sin verksamhet i fastigheten. Fram till att ombyggnaden påbörjas kan tillfällig lokaluthyrning ske.

NACKA STADSHUS AB

Årsredovisning 2013

Resultat och ställning, moderbolaget

	2013	2012	2011	2010	2009	2008
Resultat efter finansiella poster, tkr	26 416	11 087	20 216	12 118	12 181	8 010
Balansomslutning, tkr	202 150	192 755	215 487	218 503	142 303	141 500
Soliditet	19,4%	15,4%	24,3%	22,9%	34,6%	34,2%

Framtida utveckling

Befintliga exploateringsplaner visar på behov av en effektökning om ca 20-25 MW inom Sicklaön fr.o.m. 2012 och framåt. En förstudie angående möjliga lösningar i fråga om bl.a. matningsvägar, spänningsnivåer och ekonomi slutfördes under 2013 och visar på behov et att höja spänningsnivån i inmatningspunkten. Analysen av alternativa lösningar fortsätter under 2014.

Den gemensamma Nordiska slutkundsmarknaden för el och införande av Supplier Centric Model, d.v.s. att elhandlaren övertar huvudansvaret för kundkontakterna som idag hanteras av nätbolagen, är försenad och förväntas införas som tidigast 2017, förutsatt ett riksdagsbeslut senast våren 2015. Våren 2014 förväntas Riksdagen fatta beslut om bl.a. villkoren för microproduktion av el samt om huruvida skattskyldigheten för energiskatten skall ligga på elhandlaren eller nätbolaget. Två beslut som påverkar verksamheten.

Nacka Stadshus AB har en skuld på 163 mkr till Nacka kommun. I skulden ingår ett lån på 70 mkr som Nacka Stadshus AB erhöll av Nacka kommun vid förvärv av aktierna i Nysätra Fastighets AB. Villkoren för lånet är affärsmässiga och bolaget gör bedömningen att räntekostnaden är fortsatt avdragsgill.

Förslag till vinstdisposition

Följande vinstmedel står till årsstämman förfogande:

Balanserad vinst	20 110 077
Utdelning	-10 800 000
Årets resultat	22 845 000
Summa Kronor	32 155 077

Styrelsen föreslår att vinstmedlen disponeras enligt följande:

Till aktieägarna utdelas	26 300 000
I ny räkning balanseras	5 855 077
Summa Kronor	29 518 779

Styrelsen anser att den förslagna utdelningen på 26 300 000 kronor är försvarlig med hänsyn till verksamhetens omfattning, risker, likviditet och ställning.

NACKA STADSHUS AB
 Årsredovisning 2013

Koncernen

RESULTATRÄKNING, koncernen

Belopp i tkr	Not	2013	2012
Rörelsens intäkter			
Nettoomsättning, efter avdrag för energiskatt	1	129 631	125 773
Förändring i arbete för annans räkning		-49	-7
Aktiverat arbete för egen räkning		3 876	3 120
Övriga rörelseintäkter	2	29 469	26 968
		162 927	155 854
Rörelsens kostnader			
Nätavgifter och varor		-48 331	-47 885
Övriga externa kostnader	3,4	-35 030	-42 843
Personalkostnader	5	-26 854	-24 003
Avskrivning av anläggningstillgångar	6	-19 394	-18 899
		-129 609	-133 630
Rörelseresultat		33 318	22 224
Resultat från finansiella investeringar			
Resultat fr. försäljn. av anläggn.tillgångar		44	7
Övriga ränteintäkter och liknande resultatposter		263	505
Räntekostnader och liknande resultatposter	7	-3 467	-4 120
		-3 160	-3 608
Resultat efter finansiella poster		30 158	18 616
Skatt på årets resultat	8,9	-7 313	-898
Årets resultat		22 845	17 718

NACKA STADSHUS AB

Årsredovisning 2013

BALANSRÄKNING koncernen

TILLGÅNGAR

Belopp i tkr	Not	2013-12-31	2012-12-31
Anläggningstillgångar			
Materiella anläggningstillgångar	6		
Byggnader och mark		61 226	62 515
Nätanläggningar		184 145	165 505
Inventarier och verktyg		18 446	21 709
Pågående nyanläggningar		9 415	14 741
		273 232	264 470
Finansiella anläggningstillgångar			
Uppskjuten skattefordran	9	2 042	8 250
		2 042	8 250
Summa anläggningstillgångar		275 274	272 720
Omsättningstillgångar			
<i>Varulager mm</i>			
Installationsmaterial mm		421	441
		421	441
Kortfristiga fordringar			
Kundfordringar		6 818	11 715
Skattefordran		1 327	1 356
Övriga fordringar		1 004	808
Förutbetalda kostnader och upplupna intäkter	10	21 443	21 074
		30 592	34 953
Kassa och bank		8 971	9 038
Summa omsättningstillgångar		39 984	44 432
SUMMA TILLGÅNGAR		315 258	317 152

NACKA STADSHUS AB

Årsredovisning 2013

EGET KAPITAL OCH SKULDER

Eget kapital	Not	2013-12-31	2012-12-31
<i>Bundet eget kapital</i>			
Aktiekapital	19	8 000	8 000
		8 000	8 000
<i>Fritt eget kapital</i>			
Fria reserver		56 449	49 530
Årets resultat		22 845	17 718
		79 294	67 248
Summa eget kapital		87 294	75 248
Avsättningar			
Avsättningar för pensioner		2 484	2 606
Uppskjuten skatteskuld	11	34 070	33 045
		36 554	35 651
Långfristiga skulder			
Skuld till Nacka kommun		163 000	163 000
Skuld till kreditinstitut	12	1 993	3 675
		164 993	166 675
Kortfristiga skulder			
Leverantörsskulder		12 807	18 353
Pågående arbeten f annans räkning		29	0
Övriga skulder		1 986	2 334
Upplupna kostnader och förutbetalda intäkter	13	8 902	5 955
Koncernkonto	14	2 693	12 936
		26 417	39 578
SUMMA SKULDER OCH EGET KAPITAL		315 258	317 152
Ställda säkerheter	22	Inga	Inga
Ansvarsförbindelser	22	Inga	Inga

NACKA STADSHUS AB

Årsredovisning 2013

KASSAFLÖDESANALYS koncernen

Belopp i tkr	2013	2012
DEN LÖPANDE VERKSAMHETEN		
Resultat efter finansiella poster	30 158	18 616
Justering för poster som inte ingår i kassaflödet		
Avskrivningar som belastat resultatet	19 394	18 899
Förändring av avsättningar	-122	325
Skatter	-81	-65
Övriga justeringar	678	561
Kassaflöde från den löpande verksamheten före förändringar av rörelsekapitalet	50 027	38 336
Kassaflöde från förändringar i rörelsekapitalet		
Minskning(+)/ökning av varulager	20	-190
Ökning/minskning(+ av rörelsefordringar	4 361	-1 400
Ökning(+)/minskning av kortfristiga rörelse-skulder	-13 161	-10 511
Kassaflöde från den löpande verksamheten	41 247	26 235
INVESTERINGSVERKSAMHETEN		
Försäljning av materiella anläggningstillg.	44	7
Investeringar i mark, byggnader, maskiner och inventarier	-28 876	-24 530
Kassaflöde från investeringsverksamheten	-28 832	-24 523
Kassaflöde före finansieringsverksamheten	12 415	1 712
FINANSIERINGSVERKSAMHETEN		
Upptagna lån	0	3 675
Amortering	-1 682	0
Utbetald utdelning	-10 800	-19 800
Kassaflöde från finansieringsverksamheten	-12 482	-16 125
Årets kassaflöde	-67	-14 413
Likvida medel vid årets början	9 038	23 451
Likvida medel vid årets slut	8 971	9 038
Nacka Energis koncernkonto ingår ej i likvida medel. Saldot på koncernkontot är en skuld per 2013-12-31 om 2 693 tkr (12 936 tkr).		

NACKA STADSHUS AB

Årsredovisning 2013

RESULTATRÄKNING moderbolaget

Belopp i tkr	Not	2013	2012
Rörelsens intäkter			
Övriga rörelseintäkter		20	41
Summa rörelsens intäkter		20	41
Rörelsens kostnader			
Övriga externa kostnader	3,4	-31	-60
Summa rörelsens kostnader		-31	-60
Rörelseresultat		-11	-19
Resultat från finansiella investeringar			
Resultat från andelar i koncernföretag	15	29 500	14 000
Övriga ränteintäkter och liknade resultatposter	16	129	307
Räntekostnader på lån och liknande resultatposter	7	-3 202	-3 201
Summa resultat från finansiella investeringar		26 427	11 106
Resultat efter finansiella poster		26 416	11 087
Skatt på årets resultat	8,9	-6 207	-5 001
Årets resultat		20 209	6 086

NACKA STADSHUS AB

Årsredovisning 2013

BALANSRÄKNING moderbolaget TILLGÅNGAR

Belopp i tkr

Not 2013-12-31 2012-12-31

Anläggningstillgångar**Finansiella anläggningstillgångar**

Aktier i dotterbolag		161 747	161 747
Uppskjuten skattefordran	9	2 042	8 250

Summa anläggningstillgångar	6	163 789	169 997
------------------------------------	----------	----------------	----------------

Omsättningstillgångar**Kortfristiga fordringar**

Övriga fordringar	17	29 500	14 000
Kassa och bank		8 861	8 758

Summa omsättningstillgångar		38 361	22 758
------------------------------------	--	---------------	---------------

SUMMA TILLGÅNGAR		202 150	192 755
-------------------------	--	----------------	----------------

EGET KAPITAL OCH SKULDER**Eget kapital**

20

Bundet eget kapital

Aktiekapital (80 000 aktier)		8 000	8 000
Reservfond		1 600	1 600
		9 600	9 600

Fritt eget kapital

Balanserad vinst		9 310	14 024
Årets resultat		20 209	6 086
		29 519	20 110

Summa eget kapital		39 119	29 710
---------------------------	--	---------------	---------------

NACKA STADSHUS AB
Årsredovisning 2013

	Not	2013-12-31	2012-12-31
Långfristiga skulder			
Skuld till Nacka kommun		163 000	163 000
Summa långfristiga skulder		163 000	163 000
Kortfristiga skulder			
Upplupna kostnader och förutbetalda intäkter	18	31	45
Summa kortfristiga skulder		31	45
SUMMA EGET KAPITAL OCH SKULDER		202 150	192 755
Ställda säkerheter		Inga	Inga
Ansvarsförbindelser		Inga	Inga

NACKA STADSHUS AB

Årsredovisning 2013

KASSAFLÖDESANALYS moderbolaget

Belopp i tkr	2013	2012
DEN LÖPANDE VERKSAMHETEN		
Resultat efter finansiella poster	26 416	11 087
Kassaflöde från den löpande verksamheten före förändringar av rörelsekapitalet	26 416	11 087
Kassaflöde från förändringar i rörelsekapital		
Ökning(-)/minskning(+) av kortfristiga rörelsefordringar	-15 500	+9 000
Ökning(+)/minskning(-) av kortfristiga rörelseskulder	-13	-18
Kassaflöde från den löpande verksamheten	10 903	20 069
INVESTERINGSVERKSAMHETEN		
Investeringar i finansiella anläggningstillgångar	0	0
Kassaflöde från investeringsverksamheten	0	0
Kassaflöde före finansieringsverksamheten	10 903	20 069
FINANSIERINGSVERKSAMHETEN		
Upptagna lån	0	0
Aktieägartillskott till Nacka Energi AB	0	-9 000
Utbetald utdelning	-10 800	-19 800
Kassaflöde från finansieringsverksamheten	-10 800	-28 800
Årets kassaflöde	103	-8 731
Likvida medel vid årets början	8 758	17 489
Likvida medel vid årets slut	8 861	8 758

Noter med redovisningsprinciper och bokslutskommentarer**Allmänna redovisningsprinciper**

Årsredovisningen är upprättad i enlighet med årsredovisningslagen samt Bokföringsnämndens allmänna råd för stora företag.

Koncernredovisningen

Koncernredovisningen har upprättats enligt förvärvsmetoden. Obeskattade reserver i koncernbolagen redovisas med 78,0 procent som eget kapital och 22,0 procent som uppskjuten skatteskuld. Interna mellanhavanden och internförsäljning mellan koncernbolag har eliminerats. Koncernredovisningen omfattar moderbolaget, Nysätra Fastighets AB, Nacka Energi AB och Nacka Energi Försäljning AB.

Pågående arbeten

Pågående arbeten debiteras vanligen per löpande räkning och har värderats till nedlagda direkta kostnader med tillägg för tillverkningskostnader.

Avskrivningsprinciper för anläggningstillgångar

Avskrivningar enligt plan baseras på ursprungliga anskaffningsvärden och beräknad ekonomisk livslängd. Nedskrivning sker vid bestående värdenedgång.

Följande avskrivningstider tillämpas för materiella anläggningstillgångar:

Fastigheter	33 år
Nätanläggning	25 år
Nedlagda kostnader på annans fastighet	20 år
Fjärravläsningsutrustning	10 år
Inventarier, verktyg och fordon	5 år
IT-utrustning	3 år

Skillnaden mellan ovan nämnda avskrivningar och skattemässigt gjorda avskrivningar redovisas som ackumulerade överavskrivningar, vilka ingår i obeskattade reserver.

Aktiverat arbete för annans räkning

Under posten har medtagits tillämpliga personalkostnader med påslag för del i lokaler, fordon, verktyg etc men ej avskrivningar.

Fördelning mellan reparationer – underhåll respektive investering

I samband med reinvesteringsprojekts färdigställande görs en individuell bedömning av vilka åtgärder som syftar till att återställa en anläggning i ursprungligt skick och funktion respektive är av investeringskaraktär.

Fordringar

Fordringar har efter individuell värdering upptagits till belopp varmed de beräknas inflyta.

Uppskjuten skattefordran

Fr.o.m. år 2005 redovisas uppskjuten skatt i enlighet med BFNR 2001:1 Redovisning av inkomstskatter. Uppskjuten skatt avser i sin helhet uppskjuten skattefordran på underskottsavdrag i Nacka Stadshus AB.

NACKA STADSHUS AB

Årsredovisning 2013

Not 1 Nettoomsättning

Nettoomsättningen avser Nacka Energi AB:s elnätsintäkter.

Not 2 Övriga rörelseintäkter

	2013	2012
Hysesintäkter, Nysätra Fastighets AB	3 152	2 790
Sambyggnad	832	5 566
Anslutningsavgifter	4 811	4 637
Entreprenaduppdrag	14 217	9 927
Inflyttningsavgifter	786	723
Diverse rörelseintäkter	5 671	3 325
	29 469	26 968

Not 3 Inköp och försäljning mellan koncernföretag

Nacka Stadshus AB har anlitat Nacka kommun för kravhantering, bokföring, arkivarbete mm för 35 tkr (35 tkr 2012).

Not 4 Upplysning om revisorers arvode

Arvode och kostnadsersättning	2013	2012
<i>Moderbolaget</i>		
Ernst & Young AB		
revisionsuppdrag	31	25
Totalt arvode	31	25
<i>Koncernen</i>		
Lekmannarevisorer		
Ernst & Young AB	43	43
revisionsuppdrag	176	183
andra tjänster	104	15
Totalt arvode	323	241

Med revisionsuppdrag avses granskning av årsredovisningen och bokföringen samt styrelsen och verkställande direktörens förvaltning, övriga arbetsuppgifter som det ankommer på bolagets revisorer att utföra samt rådgivning eller annat biträde som föranleds av iakttagelser vid sådan granskning eller genomförande av sådana övriga arbetsuppgifter. Allt annat är andra tjänster. Uppgifterna avser utbetalningar gjorda under året.

Not 5 Anställda och personalkostnader

	2013		2012	
	Antal anställda	varav män	Antal anställda	varav män
Moderbolaget	-	-	-	-
Koncernen totalt	35	22	33	21

NACKA STADSHUS AB

Årsredovisning 2013

Könsfördelning	Män		Kvinnor	
	71% (71%)		29% (29%)	
Styrelse				
	2013		2012	
	Löner och andra ersättn	Soc kostn (varav pen- sions- kostn)	Löner och andra er- sättn	Soc kostn (varav pensions- kostn)
Moderbolag	-	-	-	-
Ingen ersättning har utgått till styrelsen och VD				
Koncernen				
Styrelse och VD	1 278		1 263	
Övriga anställda	15 313		13 187	
Koncernen totalt	16 591	8 616 (2 687)	14 450	7 667 (2 670)

Av Nacka Energis pensionskostnader avser 562 (407) styrelse och VD. Bolaget har inga utestående pensionsförpliktelser till styrelse och VD. Avgångsvederlag: Om VD:s anställning hos Nacka Energi AB upphör på företagets begäran utgår avgångsvederlag om 18 månadslöner.

Samtliga löner och ersättningar avser anställd personal i Sverige.

Not 6 Materiella anläggningstillgångar, koncernen

Moderbolaget

Den 29 juni 2007 erhöll Nacka Stadshus AB en underrättelse om allmän fastighetstaxering gällande fastigheten Igelboda 44:5 på 49 kvm. Enligt detta beslut var Nacka Stadshus AB taxerad ägare till Igelboda 44:5 och som lagfaren ägare var angiven Stiftelsen Saltsjöhus. Enligt beslut i kommunstyrelsen 4 maj 1971 hade de allmännyttiga bostadsföretagen, däribland Stiftelsen Saltsjöhus sammanlagts, varvid AB Nackahem bildades. I oktober 2007 rättade inskrivningsmyndigheten in Igelboda 44:5 i AB Nackahems lagfart 1972-02-27, nr 1767. Fastigheten är upptagen till bokfört värde 0 kr hos moderbolaget.

Byggnader och mark

<i>Mark</i>	2013	2012
Akkumulerade anskaffningsvärden		
Vid årets början	2 527	2 527
Nyanskaffning		
Planenligt restvärde vid årets slut	2 527	2 527
 <i>Byggnader</i>		
Akkumulerade anskaffningsvärden	63 593	63 593
Vid årets början	0	0
Nyanskaffningar	63 593	63 593

NACKA STADSHUS AB

Årsredovisning 2013

	-3 605	-2 315
Akkumulerade avskrivningar enligt plan	-1 289	-1 290
Vid årets början	-4 894	-3 605
Årets avskrivning enligt plan		
	58 699	59 988
Planenligt restvärde vid årets slut		
Totalt mark och byggnader	61 226	62 515

Nätanläggningar, inventarier och verktyg

Nätanläggning

Akkumulerade anskaffningsvärden		
Vid årets början	450 752	428 810
Nyanskaffningar	31 105	21 942
	481 857	450 752
Akkumulerade avskrivningar enligt plan		
Vid årets början	-285 247	-273 179
Årets avskrivning enligt plan	-12 465	-12 068
	-297 712	-285 247
Planenligt restvärde vid årets slut	184 145	165 505

Inventarier, verktyg o fjärravl. mätare

Akkumulerade anskaffningsvärden		
Vid årets början	65 462	65 088
Utrangeringar	-584	-101
Nyanskaffningar	2 415	475
	67 293	65 462
Akkumulerade avskrivningar enligt plan		
Vid årets början	-43 753	-38 313
Årets avskrivning enligt plan	-5 638	-5 540
Utrangeringar	544	101
	-48 847	-43 753
Planenligt restvärde vid årets slut	18 446	21 709
Totalt nätanläggningar, inventarier och verktyg	202 591	187 214

Pågående nyanläggningar

	2013	2012
Vid årets början	14 741	13 198
Årets investeringar	26 461	24 055
Omklassificeringar till elnätanläggning	-31 105	-21 942
Omklassificerat till driftkostnader	-682	-570
Bokfört värde vid årets slut	9 415	14 741

Not 7 Räntekostnader och liknande resultatposter

Av räntekostnaderna avser 482 tkr (567 tkr) räntekostnader gentemot kommunen.

NACKA STADSHUS AB

Årsredovisning 2013

Not 8 Skatt

	2013	2012
<i>Moderbolaget</i>		
Skatt utgörande minskning av uppskjuten skattefordran	-6 207	-5 001
	-6 207	-5 001
<i>Koncernen</i>		
Aktuell skatt	-81	-65
Uppskjuten skatteskuld på obeskattade reserver	-1 025	4 168
Skatt utgörande minskning av uppskjuten skattefordran	-6 207	-5 001
	-7 313	-898

Not 9 Uppskjuten skattefordran

Fr.o.m. år 2005 redovisas uppskjuten skatt i enlighet med BFNAR 2001:1 Redovisning av inkomstskatter. Uppskjuten skatt 2013 avser i sin helhet uppskjuten skatt 22% på underskottsavdraget i Nacka Stadshus AB.

	2 042	8 250
	2 042	8 250

Not 10 Förutbetalda kostnader och upplupna intäkter

	2013	2012
Elnätsintäkter	19 016	18 416
Övrigt	2 427	2 658
	21 443	21 074

Not 11 Uppskjuten skatteskuld

Beloppet 34 070 tkr (33 045 tkr) avser i sin helhet uppskjuten skatteskuld kopplad till obeskattade reserver i Nacka Energi AB.

Not 12 Långfristiga skulder

Nysätra Fastighets AB:s två lån hos Danske Bank på totalt 9 500 tkr överfördes till kortfristiga skulder i bokslut 2011. Säkerheten utgjordes av pantbrev på 13 300 tkr beviljade i fastigheten Sicklaön 269:1. Efter att den kortfristiga skulden blivit löst, förvaras pantbrev i Ägararkivet hos Lantmäteriet. Nysätra Fastighets AB har i samband därmed ökat sin kredit på konto 54 54 95-4 som ingår i koncernvalutakonto 78 42 82-6 hos Nordea.

Not 13 Upplupna kostnader och förutbetalda intäkter

	2013	2012
<i>Koncernen</i>		
Personalrelaterade kostnader	2 188	2 022
Övriga kostnader	6 714	3 933
	8 902	5 955

Not 14 Koncernkonto

Kreditlimit på koncernkontot är 55 000 tkr för Nacka Energi AB med en uppsägningstid om 1 år. Kreditlimit för Nysätra Fastighets AB är 10 000 tkr.

NACKA STADSHUS AB

Årsredovisning 2013

Not 15 Resultat från andelar i koncernföretag	2013	2012
Koncernbidrag från Nacka Energi AB	29 500	14 000
	29 500	14 000

Not 16 Övriga ränteintäkter och liknande resultatposter		
<i>Moderbolaget</i>	2013	2012
Ränteintäkter på konto i Nordea och PlusGiro	129	307
	129	307

Not 17 Övriga fordringar		
<i>Moderbolaget</i>	2013	2012
Fordran på koncernbidrag från Nacka Energi AB	29 500	14 000
	29 500	14 000

Not 18 Upplupna kostnader och förutbetalda intäkter		
<i>moderbolaget</i>	2013	2012
Reserv garantipensioner	0	20
Övrigt	31	25
	31	45

Not 19 Eget kapital, koncernen					
	Aktie- kapital	Bundna reserver	Fria reserver	Årets resultat	Totalt eget kapital
Ingående eget kapital	8 000	0	49 530	17 718	75 248
Överfört i ny räkning			17 718	-17 718	0
Utdelning till Nacka kommun			-10 800		-10 800
Årets resultat				22 845	22 845
Utgående eget kapital	8 000	0	56 449	22 845	87 294

Not 20 Förändring av eget kapital, moderbolaget					
	Aktie- kapital	Reserv- fond	Balanserade vinstmedel	Årets resultat	Totalt eget kapital
Ingående balans	8 000	1 600	14 024	6 086	29 710
Balansering av föregående års resultat			6 086	-6 086	0
Utdelning till Nacka kommun			-10 800		-10 800
Årets resultat				20 209	20 209
Belopp vid årets utgång	8 000	1 600	9 310	20 209	39 119

NACKA STADSHUS AB

Årsredovisning 2013

Not 21 Aktier i koncernföretag

	Kapitalandel	Antal aktier	Bokfört värde
Nacka Energi AB	100%	120 000	100 000
Nysätra Fastighets AB	100%	1 000	100 000

	Organisationsnummer	Säte
Nacka Energi AB	556017-9532	Nacka
Nysätra Fastighets AB	556584-6077	Nacka

Not 22 Ansvarsförbindelser

I samband med tidigare ägares uppsägning av KKV, hyresgäst hos Nysätra Fastighets AB, avtalades en flyttersättning med bankgaranti som säkerhet. Nytt avtal mellan Nysätra Fastighets AB och KKV gäller från 1 januari 2011 och bankgarantin upphörde från samma datum. Datapantbrevet på 13 300 tkr i fastigheten Sicklaön 269:1 förvaras i Ägararkivet hos Lantmäteriet.

Nacka den 2014

Mats Gerdau Stefan Saläng Eva Öhbom-Ekdahl Hans Peters
Ordförande

Maivie Swärd Jan-Eric Jansson Khashayar Farmanbar

Lena Dahlstedt
Verkställande direktör

Vår revisionsberättelse har avgivits den 2014

Ernst & Young AB

.....
Mikael Sjölander
Auktoriserad revisor



25 mars 2014

SAMMANTRÄDESPROTOKOLL
Kommunstyrelsens arbetsutskott

§ 29

KFKS 2012/156-040

Nacka kommuns årsredovisning för 2013

Beslut

Kommunstyrelsens arbetsutskott föreslår kommunstyrelsen fatta följande beslut.

Kommunstyrelsen föreslår kommunfullmäktige fatta följande beslut.

- Kommunfullmäktige beslutar om en avsättning till resultatutjämningsreserv med 41 miljoner kronor.
- Kommunfullmäktige godkänner Nacka kommuns årsredovisning för 2013.

Ärende



Nacka kommuns årsredovisning för 2013 innehåller i huvudsak

- en redogörelse om kommunens och kommunkoncernens ekonomi 2013,
- en uppföljning av kommunens åtta övergripande mål,
- en redogörelse om kommunens medarbetare och
- en sammanfattande beskrivning av kommunens verksamheter under 2013.

Kommunens resultat för såväl verksamhet som insatta resurser 2013 var bra. Nöjdheten bland medborgare och brukare var inom många områden hög i jämförelse med andra kommuner. Resultaten i Nackas skolor fortsatte att ligga på mycket höga nivåer. Överenskommelsen om tunnelbana till Nacka och visionsarbetet om Nacka stad innebar att stora och viktiga steg togs för att förverkliga strategierna i kommunens översiktsplan.

Kommunens ekonomiska resultat var 84 miljoner kronor, vilket var 13 miljoner kronor bättre än budget. Balanskravsresultatet var 102 miljoner kronor, vilket var 32 mnkr bättre än budget och betydligt bättre än 2012. De allra flesta nämnder och verksamheter redovisar resultat i linje med eller bättre än budget. Att resultatet blev bättre än budget berodde också på större skatteintäkter och lägre räntekostnader för lån än budgeterat, m.m. Vissa verksamheter redovisade underskott, exempelvis lokalenheten och den kommunala produktionen av förskola och skola och sociala stödresurser. Viktiga nyckeltal som följs för att mäta målen för kommunens ekonomi har förbättrats men fortsatt förbättring krävs bl.a. mot bakgrund av kommunens kommande stora investeringsbehov.

I enlighet med kommunens riktlinjer kan en avsättning till resultatutjämningsreserven göras med 41 miljoner kronor eftersom det goda balanskravsresultatet medger detta.

Ordförandes signatur	Justerandes signatur	Utdragsbestyrkande
		



25 mars 2014

SAMMANTRÄDESPROTOKOLL
Kommunstyrelsens arbetsutskott

Handlingar i ärendet

Stadsledningskontorets tjänsteskrivelse den 12 mars 2014
Nacka kommuns årsredovisning för 2013

Yrkanden

Khashayar Farmanbar (S) yrkade att oppositionen ska få utrymme att kommentera årsbokslutet.

Mats Gerdau (M) yrkade avslag på Khashayar Farmanbars yrkande.

Beslutsgång

I enlighet med Mats Gerdaus yrkande avslög arbetsutskottet Khashayar Farmanbars yrkande. Arbetsutskottet beslutade således i enlighet med stadsledningskontorets förslag.



Protokollsanteckningar

Khashayar Farmanbar (S) lät för socialdemokraternas arbetsutskottsgrupp anteckna följande.

”Vid första anblicken ser bokslutet bra ut, då kommunen gör bättre än budget. Dock finns det faktorer som ger skäl till oro. Främsta anledningen till att det nuvarande resultatet är att skatteintäkterna har varit högre än beräknad, trots att inflyttningen har varit lägre än beräknad. Detta vittnar om en felberäkning av skatteunderlaget vid tiden för förra budgeten, och fungerar nu som en kommunikations-"airbag" för att visa upp friserad resultat ett valår. Å andra sidan har detta inneburit att den moderata felkalkyleringen med för låga intäkter har inneburit lägre satsningar på välfärden i kommunen under året. Viljan att visa upp snygga siffror har därmed gått ut över verksamhetens kvalitet. Detta är beklagligt.

Våra invånare får betala en förtäckt extra skatt på ca 15 Mkr genom att kommunens elnätmonopol får betala en extra utdelning. Det är en kortsiktigt, oansvarigt och populistiskt. Nacka står inför en stor befolkningsinflyttning och stort behov av uppgradering av elnätet. Den moderatledda majoriteten riskerar framtidens elnätskapacitet för att täcka över sina ekonomiska tillkortakommanden.”

Mats Gerdau (M) lät för moderaternas arbetsutskottsgrupp anteckna följande.

Ordförandes signatur	Justerandes signatur	Utdragsbestyrkande
		



25 mars 2014

SAMMANTRÄDESPROTOKOLL
Kommunstyrelsens arbetsutskott

”Årsredovisningen för 2013 visar att Alliansmajoriteten har förmåga att ta ansvar både för ekonomi och verksamhet, såväl kortsiktigt som långsiktigt. Jag vill särskilt lyfta fram följande.

- Ekonomin är god. Det är ett överskott (enligt balanskravet) på 102 Mkr, vilket ska jämföras med budget på 74 Mkr och 2012 års resultat på 33 Mkr. Kommunens lån ökar endast med 138 Mkr, trots nettoinvesteringar på 570 Mkr. Skatteintäkterna ökade med 258 Mkr jämfört med 2012, vilket beror på att vi blir fler invånare och fler som jobbar och betalar skatt. Tillväxten innebär att vi har mer pengar att använda till välfärd utan att höja skattenivån.
- Medborgarna är fortsatt nöjda med verksamheterna. 80% kan rekommendera andra att flytta till kommunen (63% i riksgenomsnitt). Särskilt glädjande är att andelen som är nöjda med hur kommunen sköter skolan och ger stöd till utsatta är hög. Även elevernas resultat i skolan fortsätter att ligga i topp.
- Arbetet med stadsutvecklingen drivs intensivt och med bred förankring. På västra Sicklaön ska en tät och blandad stad byggas med plats för 14 000 bostäder, 10 000 arbetsplatser och nya parker. Det möjliggörs genom det avtal om tunnelbana till Nacka som vi förhandlat fram under året. Parallellt drivs centrumförnyelsen i övriga delar av kommunen.

I resultatet finns både kostnader och intäkter av engångskaraktär. Exempelvis är Nacka Energi ett välskött företag som redovisar ett större överskott än planerat (15 Mkr), bl a beroende på framgångsrik sidoverksamhet. Vidare har kommunen fått återbetalning på sjukförsäkringspremier (45 Mkr), tack vare lyckade insatser för att minska sjukskrivningarna i kommunsektorn. På kostnadssidan finns ökad pensionsavsättning (39 Mkr) och nedskrivning av ett antal exploaterings- och investeringsprojekt (bl a Danvikslösen och Velamsund, totalt 39 Mkr).

Slutligen vill vi påminna om vikten för oss i kommunen av att det drivs en nationell politik för fler jobb. Sedan Alliansregeringen tillträdde har över 200 000 nya jobb skapats. Att fler jobbar och betalar skatt säkrar skatteintäkterna i kommunerna. Därför ser vi med stor oro på förslag från S, V och MP i riksdagen om att göra det dyrare att jobba och anställa, och höja och införa nya bidrag för dem som inte jobbar. Det skulle slå direkt mot Nackas möjligheter att fortsätta satsa på skolan och äldreomsorgen. Samma partier har också föreslagit hårdare skatteutjämning, vilket skulle kosta Nacka 76 Mkr. Lokalt i Nacka presenterar de nya ofinansierade förslag på nästan varje sammanträde. Vi menar att det är en oansvarig och oseriös oppositionspolitik som bäddar för stora skattehöjningar och/eller nedskärningar i verksamheten.”

Rolf Wasteson (V) lät anteckna följande.

”Vänsterpartiet återkommer i samband med bokslutets behandling i kommunfullmäktige med mer konkreta synpunkter. Redan nu vill vi dock framföra kravet att oppositionen i

Ordförandes signatur	Justerandes signatur	Utdragsbestyrkande



25 mars 2014

SAMMANTRÄDESPROTOKOLL
Kommunstyrelsens arbetsutskott

Nacka också ska ges en möjlighet att kommentera bokslutet i själva bokslutsdokumentet. I många kommuner ges oppositionen utrymme att ge sin kommentar till det gångna året, i Nacka är det bara majoritetens som ges tillfälle att föra fram sin politik. Bokslutet är ju en spegel av majoritetens budget som beslutades i november 2012 inklusive det majoritetsprogram som antogs då. Således är bokslutet inget "opolitiskt" eller "neutralt" dokument. Vid budgetbehandlingen lägger oppositionen egna budgetförslag, således vore det nu rimligt, ur ett demokratiskt perspektiv, att oppositionen nu också får kommentera den verksamhet som majoriteten bestämt ska bedrivas."

Hans Peters (C) lät för centerpartiets arbetsutskottsgrupp anteckna följande.

"Nacka kommuns årsredovisning uppvisar ett bättre resultat än budget. Resultatet blev 84 mkr och balanskravsresultatet landade på 102 mkr. Kommunens resultat har nu successivt förbättrats under de senaste åren. Förbättringen är påtaglig jämfört med det svåra året 2011. Kommunstyrelsen har tagit ett fastare grepp kring investeringar och fastighetsunderhåll men också en allmänt förbättrad kostnadskontroll i alla verksamheter och i alla nämnder har nu givit resultat. Trots det förbättrade resultatet har satsningar gjorts inte minst inom miljöområdet, skolan och kulturen. Med en bra skött ekonomi blir det pengar över att satsa på angelägen samhällsservice och välfärd. Det kvarstår dock ett stort behov av underhåll i många kommunala fastigheter, inte minst lokaler för skola och förskola. Inom det området måste anslagen öka under kommande år för att undvika kapitalförstörelse och dyrare felavhjälpande underhåll längre fram i tiden.

Vidare behöver prognossäkerheten ses över, särskilt vad gäller T2 och månadsrapporter som lämnas i oktober och november. Det dök tyvärr upp en del lite större avvikelser i nämnderna i bokslutet jämfört med T2."

Sidney Holm (MP) lät anteckna följande.



"Vi i Miljöpartiet glädjer oss åt att kommunen i år redovisar ett positivt ekonomiskt resultat.

Om resultatet är bra eller inte beror på hur man ser på saken och i det här fallet är det bara Alliansen som har fått yttra sig och betygsatt sig själva. I årsredovisningen går bl.a. att läsa: *"2013 hamnade Nacka på fjärde plats i listan över de bästa näringslivskommunerna. Vi blev årets återvinningskommun och våra skolresultat låg bland de bästa i landet"*

Sett ur en annan synvinkel skulle man kunnat skriva:

"2013 tappade Nacka i placering på listan över de bästa näringslivskommunerna. Vi blev sämst på återvinning i länet och tack vare en långtgående segregering ligger våra skolresultat bland de bästa i landet"

Man skriver stolt att årets resultat blev 13 Mkr bättre än budgeterat men skulle istället ha kunnat skriva att resultatet blev 39 Mkr sämre än förra året, trots ett rekordstort koncernbidrag från Nacka Energi på 24 Mkr.

Ordförandes signatur	Justerandes signatur	Utdragsbestyrkande
		



25 mars 2014



 SAMMANTRÄDESPROTOKOLL
 Kommunstyrelsens arbetsutskott

Årets resultat blev sämre än året innan, självfinansieringsgraden av investeringar är fortsatt anmärkningsvärt låg och låneskulden fortsätter att öka trots att den stora expansionen i Nacka ännu inte på allvar har kommit igång.

Vi kan dock glädjas över att kommunen betalat lägre räntor på sina lån än budgeterat. Detta beror delvis på att man under 2013 har börjat omstrukturera lånen i enlighet med ett politikerinitiativ i kommunstyrelsen från Miljöpartiet de gröna.”

Jan-Eric Jansson (KD) lät för kristdemokraternas arbetsutskottsgrupp anteckna följande.

”Kommunen är till för sina medborgare och bokslutet visar att överlag så är medborgarna nöjda med de tjänster som kommunen erbjuder. Det finns undantag där processerna har varit långsamma och kvaliteten på insatserna varit medelmåttliga och medborgare har blivit missnöjda. Men i stort sett visar årsredovisningen att Nacka är en välskött kommun. Kristdemokraterna vill passa på och tacka alla goda medarbetare för ett gott arbete under 2013. Det är ni som förverkligar våra visioner att Nacka ska vara en bra kommun för alla.”

Ordförandes signatur	Justerandes signatur	Utdragsbestyrkande
		

Kommunstyrelsen

Nacka kommuns årsredovisning för 2013

Förslag till beslut

Kommunstyrelsen föreslår kommunfullmäktige fatta följande beslut.

- Kommunfullmäktige beslutar om en avsättning till resultatutjämningsreserv med 41 miljoner kronor.
- Kommunfullmäktige godkänner Nacka kommuns årsredovisning för 2013.

Ärendet

Nacka kommuns årsredovisning för 2013 innehåller i huvudsak

- en redogörelse om kommunens och kommunkoncernens ekonomi 2013,
- en uppföljning av kommunens åtta övergripande mål,
- en redogörelse om kommunens medarbetare och
- en sammanfattande beskrivning av kommunens verksamheter under 2013.

Kommunens resultat för såväl verksamhet som insatta resurser 2013 var bra. Nöjdheten bland medborgare och brukare var inom många områden hög i jämförelse med andra kommuner. Resultaten i Nackas skolor fortsatte att ligga på mycket höga nivåer. Överenskommelsen om tunnelbana till Nacka och visionsarbetet om Nacka stad innebar att stora och viktiga steg togs för att förverkliga strategierna i kommunens översiktsplan.

Kommunens ekonomiska resultat var 84 miljoner kronor, vilket var 13 miljoner kronor bättre än budget. Balanskravsresultatet var 102 miljoner kronor, vilket var 32 mnkr bättre än budget och betydligt bättre än 2012. De allra flesta nämnder och verksamheter redovisar resultat i linje med eller bättre än budget. Att resultatet blev bättre än budget berodde också på större skatteintäkter och lägre räntekostnader för lån än budgeterat, m.m. Vissa verksamheter redovisade underskott, exempelvis lokalenheten och den kommunala produktionen av förskola och skola och sociala stödresurser. Viktiga nyckeltal som följs för att mäta målen för kommunens ekonomi har förbättrats men fortsatt förbättring krävs bl.a. mot bakgrund av kommunens kommande stora investeringsbehov.



I enlighet med kommunens riktlinjer kan en avsättning till resultatutjämningsreserven göras med 41 miljoner kronor eftersom det goda balanskravsresultatet medger detta.

Bilagor

Nacka kommuns årsredovisning för 2013 (pdf)

Lena Dahlstedt
Stadsdirektör

Eva Olin
Ekonomidirektör



ÅR 2013

”Att vara bäst på att vara kommun är att vara bra i alla grenar.”

Ekonomi är i balans och alla verksamheter visar ett gott resultat. Kommunstyrelsens ordförande Mats Gerdau och stadsdirektör Lena Dahlstedt kan se tillbaka på ett framgångsrikt 2013.

När Mats Gerdau tillträdde som kommunstyrelsens ordförande 2013 hade han tre prioriterade områden: ordning och reda i ekonomin, fortsatt hög kvalitet i verksamheterna och stadsutveckling.

– Det har varit ett händelserikt år och min bild är att allt har fungerat väldigt bra. Jag vill särskilt lyfta fram visionsarbetet kring vår stadsutveckling som varit inkluderande och lekfullt. Och så förstås överenskommelsen om tunnelbana till Nacka som blev kronan på verket!

Ekonomi är grunden för utveckling

Mats är jättenöjd över 2013 års ekonomiska resultat:

– En god ekonomi är grunden för att vi ska kunna leverera en bra verksamhet. Vi ska använda skattepengarna effektivt och hålla en hög kvalitet i det vi gör.

De närmaste femton åren ska Nacka fördubbla sin tillväxttakt och bygga stad. Om det blir problem i världsekonomin kan det dock bli tufft.

– Vi är beroende av hur det går för Sverige och världen. En viktig in-

sikt är att vi lever på antalet arbetade timmar. Om fler blir utan arbete slår det direkt mot kommunens ekonomi och därför är hög sysselsättning otroligt viktigt, säger Mats.

Vi tror på medarbetare och Nackabor

2013 hamnade Nacka på fjärde plats i listan över de bästa näringslivskommunerna. Vi blev årets återvinningskommun och våra skolresultat låg bland de bästa i landet.

– Jag är stolt över att vi har lyckats i så många grenar och jätteglad över att alla har bidragit. Att vara bra på alla delar, det är att vara bäst på att vara kommun, säger Lena som under året haft särskilt fokus på att utveckla ledning och styrning.

Nyckeln till framgångarna är just en tydlig styrning med tydliga mål och en långtgående delegation; ”Att vi tror på folk”, som Lena säger när hon beskriver Nackas grundläggande värdering:

– Det är viktigt att uppmärksamma det som är bra och så har vi kastat ut Jante ifrån Nacka. Vi har också en stor tillgång i våra fantas-

tiska Nackabor som är med och engagerar sig på olika sätt.

Vad kan Nackaborna förvänta sig framöver?

Stadsutvecklingen kommer fortsätta att vara i fokus de närmaste åren.

Mycket kommer att hända på västra Sicklaön men även i Älta, Jarlaberg, Fisksätra och Boo. En utmaning blir att försöka se till att byggtiden blir så friktionsfri och positiv som möjligt.

Sommaren 2015 ska bron till Kvarnholmen vara färdigställd och våren 2014 öppnar Hamn, Sveriges första slagfältsmuseum.

– Hamn kommer att bli ett spännande besöksmål. Museet har ett bra läge, en fin interaktiv utställning, restaurang och så kan man ta båten dit, berättar Mats.

– Nackaborna kan också förvänta sig fler e-tjänster och bättre och snabbare service, säger Lena och poängterar att det ska vara enkelt och smidigt att ta kontakt med Nacka kommun.



– Jag är stolt över att vi har lyckats i så många grenar och jätteglad över att alla har bidragit.

Lena Dahlstedt



– Det har varit ett händelserikt år och min bild är att allt har fungerat väldigt bra.

Mats Gerdau





Sveriges första slagfältsmuseum

Läs mer på sidan 49



Nästa stopp Nacka

Läs mer på sidan 12.

Nacka 3:e bästa fritidskommunen i länet

Läs mer på sidan 46



Nacka på 4:e plats i en sammanvägd bedömning av skolresultaten i Sverige



Läs mer på sidan 27

”Att vara bäst på att vara kommun är att vara bra i alla grenar.”	2
Politisk styrning och organisation	6
Nacka organiseras för öppenhet och mångfald	7
Förvaltningsberättelse	8
Omvärldsanalys.....	8
Ekonomiskt resultat 2013 – finansiell analys	9
Historiskt beslut om T-bana till Nacka.....	12
Uppföljning av övergripande mål.....	14
Framåtblick.....	21
Kommunens medarbetare	22
Nackas verksamheter	25
Förskola och skola	25
Kommunala produktionen av förskola och skola	29
Social omsorg och stöd.....	33
Överförmyndarverksamheten	37
Kommunala produktionen av omsorg och stöd	38
Arbete och näringsliv	40
Fritid.....	44
Naturen.....	46
Kultur.....	48
Miljö och stadsbyggnad.....	50

Framsida:
kollage-illustration
Christian Rydberg.
Foto:
Håkan Lindgren,
Ryno Quantz,
Ann Thafvelin,
David Relan,
LG Nilsson
Jan Johansson.

NACKA STAD

nära och nyskapande

Läs mer på sidan 12

Årets återvinningskommun

Läs mer på sidan 54

+ 84 miljoner

Läs mer på sidan 9

Gator, vägar, parker, vatten och avfall.....	52
Brandförsvaret	55
Fastigheter och mark	55
Kommunstyrelsen	58
Fördjupad ekonomisk analys och räkenskaper	59
Årets resultat	59
Finansiella nyckeltal	61
Nettoinvesteringar	62
Viktiga händelser efter årets slut	64
Intern kontroll.....	64
Nackakoncernen	64
Resultaträkning	65
Balansräkning.....	65
Kassaflödesrapport.....	67
Investeringsammanställning.....	67
Driftredovisning.....	68
Tillämpade redovisningsprinciper.....	69
Noter.....	70



Nacka näst bäst att bo i

Läs mer på sidan 13

1550

nya Nackabor

Läs mer på sidan 8

8 av 10 medarbetare är stolta över sitt arbete!

Läs mer på sidan 22

Politisk styrning och organisation

Styrmodellen i kommunen utgår från kommunfullmäktiges vision om öppenhet och mångfald samt grundläggande värdering om respekt för människors kunskap, förmåga och vilja att ta ansvar. Kommunen har fyra styrprinciper och en mål- och resultatstyrningsmodell med åtta övergripande mål.



Figur. Mandatfördelning i kommunfullmäktige 2011-2014

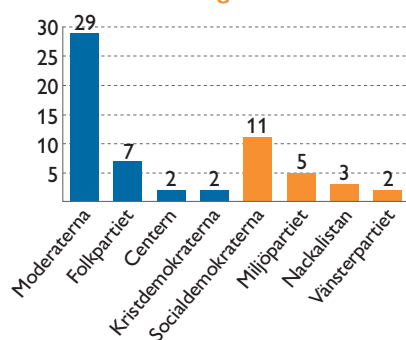

Nacka kommun finansierar produktion av de tjänster och den service, till exempel skola och äldreomsorg, som Nackaborna har rätt till. Tjänsterna och servicen utförs av den som på bästa sätt kan erbjuda det Nackaborna vill ha. Det kan till exempel vara kommunens produktionsverksamhet eller ett företag, förening eller kooperativ. Kommunens produktionsverksamhet består av området förskola, fritid och skola (FSS) respektive verksamhetsområdet sociala stödresurser (VSS).

Kommunens organisation består också av myndighets- och huvudmannaeenheter som ser till att de politiska organen får veta det de behöver för att fatta beslut. De planerar och fattar också myndighets- respektive tillsynsbeslut om till exempel bygglov och utskänkningstillstånd. Myndighets- och huvudmannaeenheterna samspelar också så att de politiska besluten blir verklighet för dem som lever, verkar och vistas i Nacka. Dessutom finns stödenheter som arbetar med frågor som exempelvis personal, ekonomi och kommunikation.

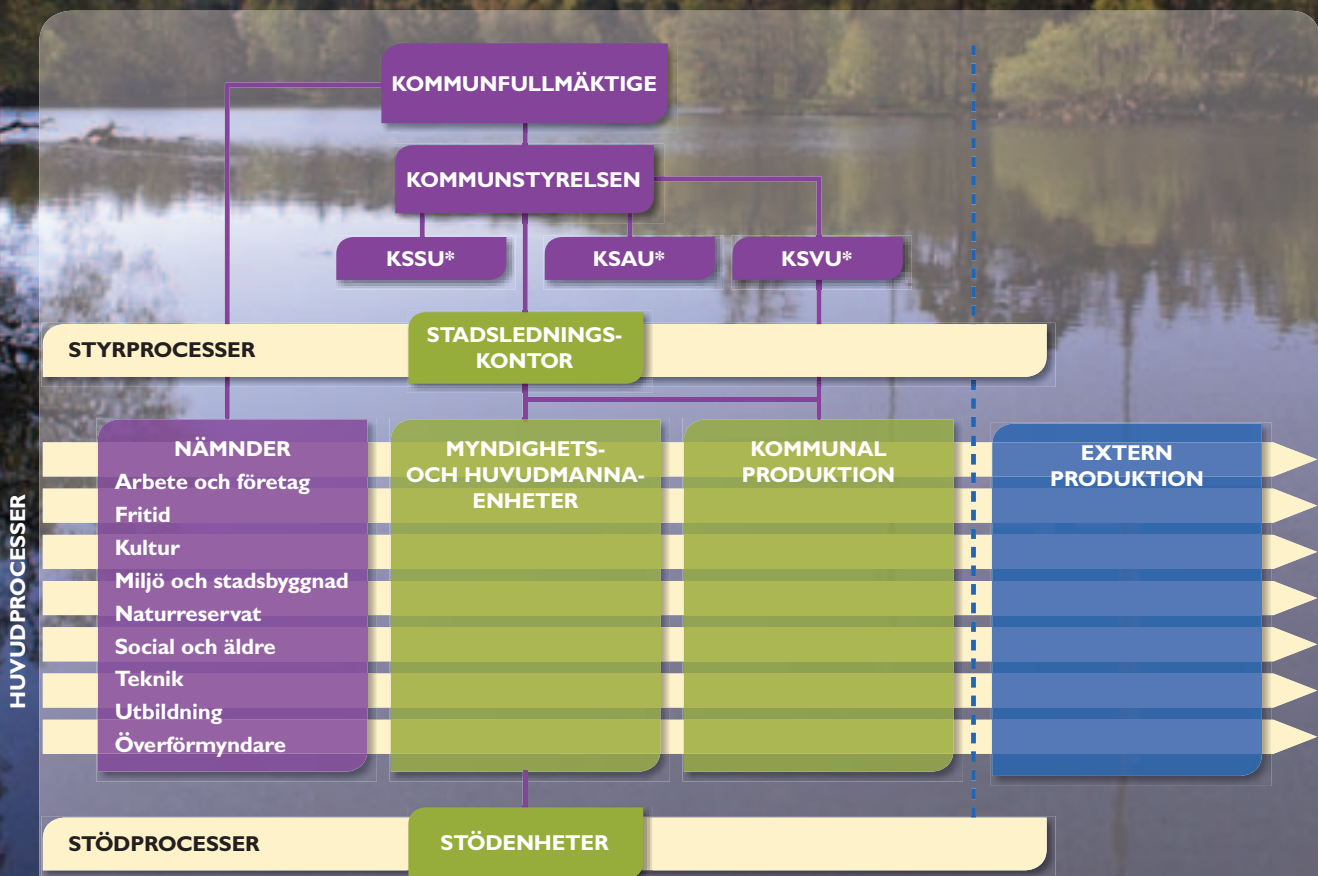

* KSSU = kommunstyrelsens stadsutvecklingsutskott, KSAU = kommunstyrelsens arbetsutskott, KSVU = kommunstyrelsens verksamhetsutskott

Förvaltningsberättelse

Omvärldsanalys

Stockholm fortsätter att växa

Befolkningstillväxten i Sverige under 2013 var den största sedan 1946. Invandringen var den största hittills, vilket berodde på oroligheterna i bland annat Syrien och Somalia. Av Sveriges befolkningstillväxt på nästan 90 000 personer under 2013 stod tillväxten i Stockholms län för nästan 40 procent, med en tillväxt på 36 000 personer. Befolkningstillväxten har varit hög i Stockholms län de senaste åren, med en årlig tillväxt på drygt 36 000 personer i snitt. Den höga befolkningstillväxten har främst berott på att många flyttar till Stockholm från andra länder och att det föds många barn. Endast en mindre del av befolkningstillväxten har berott på att människor flyttar till Stockholm från andra delar av Sverige.

Välkomna 1 550 nya Nackabor

Nacka tillhör en av de kommuner som växer mest i landet och i länet. Den senaste fem- och tioårsperi-

den har Nacka vuxit mest i länet – undantaget Stockholms stad – i absoluta tal och Nacka är en av de fem kommuner i länet som vuxit mest procentuellt. Bostadsbyggnandet i kommunen har den senaste tioårsperioden legat på ungefär 500 bostäder i snitt per år.

Under 2013 ökade folkmängden i Nacka med 1 550 personer, från 92 870 till 94 420 personer. Det motsvarar en befolkningstillväxt på 1,7 procent. Flyttnettot var drygt 900 personer. Ungefär 500 av dessa var personer som flyttade till Nacka från ett annat land, 300 flyttade från en annan kommun i Stockholms län och 100 personer flyttade från andra län. 1 200 barn föddes och 600 personer avled under året.

Ett lägre barnafödande i kombination med en lägre inflyttning under de senaste tre åren (som beror på att antalet nya bostäder varit relativt lågt) har lett till att de yngsta barnen har minskat i antal under de senaste två åren. Detta har lett till att trycket på förskolorna i Nacka minskat efter några år med ett mycket högt tryck.

Ekonomiska läget i omvärlden stabiliserades

I USA har det skett en återhämtning av ekonomin under 2013 och den finansiella situationen i euroområdet har stabiliserats. I euroområdet vände tillväxten uppåt under andra kvartalet 2013, efter en lång period med vikande BNP.

Återhämtning i svensk ekonomi under slutet av året

Även om läget i svensk ekonomi varit betydligt stabilare än på många håll i världen har tillväxten i svensk ekonomi varit svag under de senaste två åren. Återhämtningen som förväntades ske under 2013 dröjde och först under sista kvartalet blev det något bättre fart i svensk ekonomi i form av ökad export och ökade investeringar. Arbetslösheten har legat på en hög nivå senaste åren, i snitt på 8 procent under 2012 och 2013. Den toppade första kvartalet 2013, då den låg strax över 8 procent. Trenden under senare delen av 2013 var nedåtgående.

I Nacka kommun ligger arbetslösheten lägre än landet och länet



Figur. Befolkningstillväxt och bostadsbyggnande i Nacka de senaste fem åren

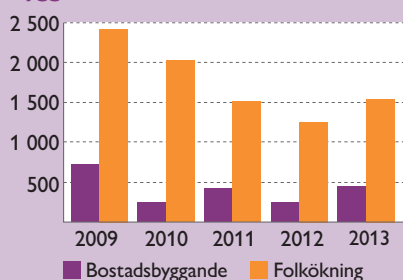

Figur: Arbetslöshet i Nacka kommun och i Stockholms län 2008-2013¹

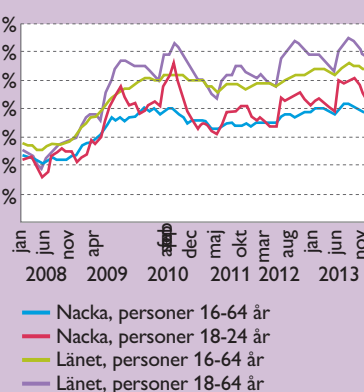

¹ Visar andelen personer av befolkningen totalt som är inskrivna på Arbetsförmedlingen, endera som öppet arbetslösa eller i program med aktivitetsstöd. Källa: Arbetsförmedlingen.

men följer utvecklingen. I december 2013 var ungefär 2 300 Nackabor arbetslösa (inskrivna på Arbetsförmedlingen) och antalet låg kring den nivån hela året.

Tillfälliga tillskott stärker kommunernas resultat

Trots en svag utveckling av svensk ekonomi de senaste två åren har kommunernas resultat sammantaget varit gott. Kommunernas resultat 2013 var 15,7 miljarder kronor, vilket är ett mycket starkt resultat och innebär en god ekonomisk hushållning i kom-

munsektorn. För andra året i rad var återbetalade försäkringspremier från AFA Försäkring en starkt bidragande orsak till de goda resultaten. Återbetalningen från AFA Försäkring 2013 till kommunerna var sammanlagt 8 miljarder kronor.

Sveriges kommuner och landsting (SKL) framhåller att utöver AFA-återbetalningen så beror det goda ekonomiska resultatet för kommunerna på en god budgetdisciplin och återhållsamhet med kostnader.

Under 2013 växte skatteunderlaget lite långsammare än den

historiska trenden. SKL:s prognos för 2014 är en ungefär lika stor ökning av arbetade timmar som 2013 och lite större lönehöjningar, vilket betyder att lönesummans bidrag till skatteunderlaget tilltar. Men ändå avtar skatteunderlagstillväxten något under 2014 främst till följd av att den automatiska balanseringen av allmänna pensioner bidrar till att pensionen sänks för många pensionärer. År 2015–2016 väntas större ökning av skatteunderlaget.

Kommunens ekonomiska resultat 2013 – finansiell analys

Kommunens ekonomiska resultat 2013 var bra – bättre än budget och bättre än 2012.

De allra flesta nämnder hade en budget i balans eller bättre och läget för de finansiella nyckeltalen som visar ekonomins långsiktiga bärighet har förbättrats. Nedan följer en kort genomgång av kommunens och koncernens ekonomi 2013. En längre beskrivning finns i avsnittet med en fördjupad ekonomisk analys och räkenskaper.

Vad användes skattepengarna till?

Nacka kommuns verksamheter kostade 2013 sammanlagt ungefär 4,3 miljarder kronor². Den allra största delen av kommunens verksamhet finansieras av skattemedel. Kommunens intäkter består också av olika avgifter och taxor samt ett antal statliga bidrag. Här visas hur pengarna användes år 2013.

Årets resultat positivt

Nacka kommun redovisade 2013 ett positivt resultat med 84 miljoner kronor, vilket är 13 miljoner kronor bättre än budgeterat. Förklaringarna till det goda resultatet för 2013 är flera. Skatteintäkterna

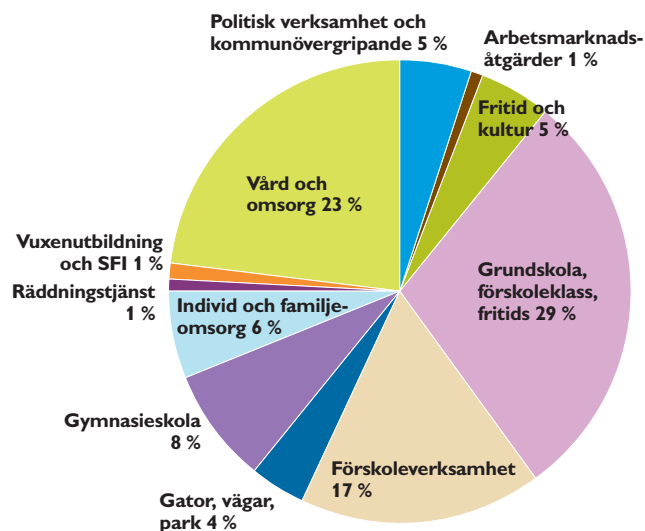

² Beloppet 4,3 miljarder kronor är nettokostnaderna efter avskrivning och realisationsvinster.

blev 13 miljoner kronor bättre på grund av god tillväxt och ökande befolkning. En annan förklaring är att finansnettot blev hela 41 miljoner kronor lägre. Detta beror till största del på att kommunen betalat lägre räntor på sina lån än budgeterat och på ökad utdelning. I stort sett har alla nämnder resultat som är lika med eller bättre än budgeterat.

Flera stora jämförelsestörande poster ingår i årets resultat. Den största är återbetalningen av sjukförsäkringspremier på 45 miljoner kronor som inbetalades 2005 och 2006. En annan stor jämförelsestörande kostnad är höjning av pensionsavsättning till följd av ändrad diskonteringsränta, vilket belastar resultatet med 39 miljoner kronor.

År 2012 var årets resultat 123 miljoner kronor. Det som lyfte resultatet då var en stor tomträttsförsäljning på nästan 90 miljoner kronor. År 2013 var realisationsvinster från markförsäljningen lägre – 21 miljoner kronor, det vill säga endast 25 procent av årets resultat. Det innebär att det underliggande resultatet förbättrades 2013.

Balanskravsresultatet 69 miljoner kronor bättre än 2012

Kommunens intäkter ska vara större än kostnaderna enligt kommunallagen. Detta krav kallas balanskravet och resultatmättet balanskravsresultatet visar hur kommunen har levt upp till detta mål. För att ta fram balanskravsresultatet så dras vissa jämförelsestörande poster bort från årets resultat. Försäljning av anläggningstillgångar och försäljning av tomträtter och övrig mark ingår exempelvis inte i balanskravsresultatet.

Årets balanskravsresultat blev

Figur. Olika resultatmätt de senaste fem åren

Miljoner kronor	2009	2010	2011	2012	2013
Årets resultat	157	125	-54	123	84
Balanskravsresultat	71	93	-28	33	102
Resultat exkl. reavinster	71	93	-57	33	64

Driftredovisning, mnkr	2013			2012
	Netto	Årsbudget	Avvikelse	Avvikelse
Kommunstyrelsen	-174	-121	-53	-97
Arbets- och företagsnämnden	-95	-93	-2	5
Fritidsnämnden	-128	-131	3	1
Kulturnämnden	-120	-126	6	4
Miljö- och stadsbyggnadsnämnden	-25	-25	0	-1
Naturresevnämsnämnden	-9	-9	0	-1
Social- och äldrenämnden	-1 258	-1 246	-12	47
Södertörns brandförsvärsförbund	-30	-30	0	0
Tekniska nämnden	-155	-155	0	-11
Avfallsverket	-6	-2	-4	-2
Gata, väg, park	-159	-153	-5	11
VA-verket	9	0	9	-20
Utbildningsnämnden	-2 283	-2 311	28	14
Överförmyndärsnämnden	-6	-6	0	0
Summa nämnder	-4 283	-4 253	-30	-37
Finansförvaltningen	4 367	4 324	42	137
Årets resultat	84	71	13	100

* i avvikelserna för kommunstyrelsen ingår kostnader på 24 mnkr för exploateringsprojekt som ej lett vidare. Avvikelse mot budget exkl. dessa är 13 mnkr.

De flesta nämnder och verksamheter hade utfall enligt budget

Budgetföljsamheten förbättrades jämfört med de senaste åren och de allra flesta nämnder hade budget i balans eller överskott. Det sammantagna resultatet för nämnder och verksamheter var dock fortfarande negativt. Lokalenheten hade ett underskott på 19 miljoner kronor och den kommunala produktionen av förskola och skola samt sociala stödresurser redovisade ett sammanlagt underskott på 13 miljoner kronor. Den egna produktionen av förskola och skola lyckades dock minska underskottet drastiskt, från 41 miljoner kronor 2012 till 5 miljoner kronor 2013.

I tabellen ovan ingår underskott för lokalenheten och den kommunala produktionen i kommunstyrelsens underskott på 53 miljoner kronor.

102 miljoner kronor, vilket var 32 miljoner kronor bättre än budget. År 2012 var balanskravsresultatet 33 miljoner kronor och en stor förbättring har alltså skett. Det beror bland

annat på att skatteintäkterna blev högre 2013, räntekostnaderna för lån blev lägre och att nämndernas och verksamheternas underskott blev lägre än 2012.

Nacka kommun avsätter 41 miljoner kronor av årets balanskravresultat till resultatutjämningsreserven. Nivån motsvarar tidigare beslutad avsättning. Det är den del av årets resultat som överstiger 1 procent av skatter och bidrag.

Investeringar för 570 miljoner kronor

Kommunens nettoinvesteringar uppgick till 570 miljoner kronor, vilket motsvarar 6 000 kronor per invånare. Störst investeringar genomfördes inom gata, väg, park och mark med 413 miljoner kronor. De största projekten var:

- Kvarnholmsförbindelsen som förbinder Kvarnholmen och Nacka centrum,
- Älgö förnyelseområde med 540 fastigheter med höjd standard på VA och avlopp samt vägar,
- Program för Nacka bygger stad,
- Nacka sportcentrum

Den genomsnittliga investeringsnivån den senaste femårsperioden har varit 580 miljoner kronor.

Något förbättrad nettokostnadsandel

Nettokostnadsandelen visar hur stor andel av skatteintäkterna och de generella statsbidragen som har gått åt till att finansiera verksamhetens nettokostnader. En lägre nettokostnadsandel betyder omvänt ett högre resultat, vilket kan användas till att finansiera investeringar.

Målet är att kommunen ska ha en nettokostnadsandel på 97,5 procent. År 2013 uppgick nettokostnadsandelen till 98,7 procent, en förbättring jämfört med året innan på 1,6

procentenheter. Det betyder att under år 2013 har intäkterna överstigit de löpande kostnaderna, men målet uppnås inte fullt ut.

Högre självfinansieringsgrad

Självfinansieringsgraden beskriver hur stor andel av nettoinvesteringarna som finansieras av egna medel, det vill säga vilken andel som inte upplånas. Det räknas fram genom att dividera årets resultat (plus avskrivningar) med nettoinvesteringarna.

Självfinansieringsgraden år 2013 var 56,2 procent, en förbättring jämfört med året innan då den uppgick till 54,8 procent. Orsaken är bättre resultat och lägre investeringstakt. För perioden 2011–2013 var motsvarande siffra 42,0 procent.

Soliditeten förbättrad

Kommunen har som mål att förändringen av soliditet inklusive ansvarsförbindelse (betalningsberedskap på lång sikt) ska vara positiv. Soliditeten mätt på detta sätt var 8,8 procent 2013 (8,7 procent 2012). Det innebär att målet uppfyllts. Soliditeten behöver fortsätta att förbättras.

Låneskulden

ökade mindre än planerat

Låneskulden ökade mindre än planerat, från 1,8 till 1,9 miljarder kronor. Detta beror på att investeringstakten var lägre än planerat. Kommunen har under året börjat låna med certifikat vilket medfört lägre räntenivåer.

Ränterisk och kreditrisk

Snitträntan är fortsatt stabil med en större andel fast ränta och mindre förändringar i den rörliga räntan.

Räntebindningen ligger fortsatt nära den övre delen av finanspolicyn som är 1–3 år. Närmare 50 procent förfaller inom ett år.

Risken för att kommunen inte ska få tillgång till finansiering är marginell, trots att bankerna har blivit alltmer restriktiva. Risken handlar i större grad om vilken marginal som kommunen ska betala för att låna, vilket har ökat väsentligt åren efter finanskrisen. Enligt policyn bör maximalt 50 procent av kapitalet förfalla inom ett år. Vid årsskiftet 2013 var motsvarande värde 58 procent.

Positivt resultat i koncernen

Stadshuskoncernen omfattar Nacka stadshus AB och dess två helägda dotterbolag Nysätra fastighets AB och Nacka energi AB samt Nacka energis dotterbolag Nacka energi försäljnings AB. Årets resultat i den sammanställda redovisningen uppgår till 80 miljoner kronor.

Figur. Kommunens nettoinvesteringar de senaste fem åren

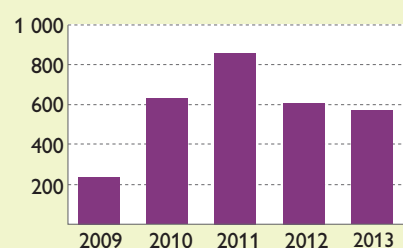

Historiskt beslut om T-bana till Nacka

Nacka är en attraktiv kommun att bo i och fler personer ska ha möjlighet att flytta till Nacka. Regeringen till-satte 2013 Stockholmsförhandlingen med uppdraget att säkerställa att tunnelbanan snabbt byggs ut samordnat med en ökad bostadsbebyggelse för största möjliga samhällsekonomiska nytta. Förhandlingarna resulterade i en principöverenskommelse om utbyggnad av tunnelbana till Nacka, Arenastaden och Barkarby samt att blå linje byggs ut till Gullmarsplan och kopplas samman med grön linje. I överenskommelsen ingick att kommunerna ska se till att det uppförs 78 000 nya bostäder i tunnelbanans närområde fram till år 2030.

För Nackas del innebär det att tunnelbanan förlängs från Kungsträdgården till Nacka Centrum. På sträckningen mot Nacka kommer det att bli stationer vid Sofia, Hammarby kanal, Sickla, Järla och Nacka Centrum.

Överenskommelsen om t-bana gör det möjligt att skapa en attraktiv stad i Nacka. Med tunnelbanan kan det byggas nya bostäder och arbetsplatser samtidigt som problem med trängsel och trafik kan lösas. Överenskommelsen innebär också åtaganden. Exempelvis ska kommunen delfinansiera utbyggnaden av t-banan. Utgångspunkten är dock att detta ska täckas av framtida exploateringsintäkter.

Tack Nackabor för era visioner om framtidens stad

Under de senaste decennierna har bebyggelsen mellan Stockholm och Nacka vuxit mer och mer samman. Många bostäder och arbetsplatser har

Figur: T-banans stäckning i Nacka



kommit till och områden börjar växa ihop. Nacka kommun vill fortsätta denna utveckling genom att bygga en blandad, tät och levande stad på västra Sicklaön. Ett brett arbete inleddes därför under 2013 för att forma en gemensam bild av vad som menas med en tät och blandad stad.

Många Nackabor har drömt och diskuterat stadsutveckling med politiker och tjänstemän i visionsverkstaden som genomfördes i Sickla köp kvarter och Nacka Forum under hösten. Kommunen har träffat elever, seniorer, företagare, förtroendevalda, tjänstemän och föreningsmedlemmar och tagit del av deras framtidsdrömmar och synpunkter. Över 5 000 Nackabor engagerades.

Vision för staden i Nacka stad – nära och nyskapande

Resultatet av visionsverkstaden sammanfattas i en vision som ska vara

inspirerande och vägledande när staden byggs. Visionen är: nära och nyskapande:

- Här är det nära till allt – mötesplatser, natur och kultur – stadens puls, lugna platser och varandra
- Här är det enkelt att leva och arbeta – att gå, cykla och åka kollektivt
- Här får du möta det oväntade – en mångfald av arkitektur, uttryck och människor – med ett aktivt liv mellan husen
- Här skapar vi en levande och hållbar stad för alla – där det kuperade landskapet, vattnet och platsens historia ger staden karaktär
- Här utvecklar vi staden i samspel med andra – tänker nytt, långsiktigt och innovativt.

Staden i Nacka växer redan fram

Parallellt med dessa stadsutvecklingsaktiviteter så har vi under 2013 bland annat arbetat fram program-





men för Planiaområdet och Nacka strand. Arbetet pågår även med programmen för Centrala Nacka och Henriksdal och som ska presenteras under 2014. Strukturplanen för staden i Nacka har tagits fram och presenterats. Samtidigt byggs staden i Nacka för fullt ut på Kvarnholmen och Kvarnholmsförbindelsen växer fram, för att nämna några av de pågående projekten på västra Sicklaön.

450 nya bostäder i Nacka under 2013

I kommunen totalt blev ungefär 450 nya bostäder inflyttningsklara under 2013. Av dessa låg 165 på Kvarnholmen och i Finnboda. I Järla sjö blev 48 nya bostäder inflyttningsklara i gamla Läderfabriken. I Älta blev ytterligare 100 nya bostäder klara i Södra Hedvigslund, 60 småhus och 40 lägenheter. I övrigt byggdes ungefär 100 nya bostäder i Boo, varav 40 låg i det nya område som växer fram i Tollare.

Näst bäst att bo i Nacka

Nyhetsmagasinet Fokus gör årligen en kommunrankning för att utröna vilken kommun som det är "bäst att bo i". Rankningen görs genom att väga samman en stor mängd nyckeltal och statistik.

År 2013 hamnade Nacka på en andra plats. Exempel på faktorer som lyfter Nackas resultat är:

- goda skolresultat
- gott företagsklimat
- högt flytt- och födelsenetto
- låg ungdomsarbetslöshet.

Vi ska vara bäst på att vara kommun.

Uppföljning av kommunens övergripande mål

Tillsammans med Nacka kommuns vision om öppenhet och mångfald och kommunens värdering förtroende och respekt för människors förmåga och vilja att ta ansvar så styrs kommunens arbete genom åtta övergripande mål. Målen speglar insatta resurser, i form av personal, lokaler och andra resurser, och verksamhetsresultat, det vi skapar med de insatta resurserna. En sammanvägning av måluppfyllelsen för dessa åtta övergripande mål ger en bild av hur effektivt kommunen har använt de skattemedel som i huvudsak finansierar den kommunala verksamheten.

Ekonomisk hushållning förbättrad under 2013

I kommunallagen står det att kommunerna ska ha en god ekonomisk hushållning. Det innebär att kommunen ska ha ordning i sin ekonomi och att varje skattekrona ska användas på bästa möjliga sätt. Varje kommun ska definiera vad god ekonomisk hushållning innebär. I Nacka definieras det som att den ekonomiska hushållningen är god om de åtta övergripande målen uppfylls.

De senaste två åren har kommunens ekonomi haft vissa brister och även om verksamhetsresultaten har varit goda har kommunen inte kunnat leva upp till målet att ha en god ekonomisk hushållning. 2011 var kommunens resultat negativt, bland annat beroende på stora underskott i en del verksamheter. 2012 blev resultatet bättre, över budget, och underskottet från 2011 kunde återställas och läget stabiliserades. Det fanns dock fortfarande relativt stora underskott i en del verksamheter och kommunens överskott i den löpande verksamheten var under målnivån.

2013 har läget ytterligare förbättrats. De allra flesta verksamheter visar ett ekonomiskt utfall i balans med budget eller bättre. Kommunens egen produktion av förskola och skola har minskat sitt underskott drastiskt och det ekonomiska utfallet ligger nu nära budget. Det sammanlagda överskottet i kommunen är större än budget och större än 2012. Kommunen har under 2013 kunnat finansiera sina investeringar med egna medel (i stället för lån) i en något högre omfattning än 2012. Kommunens låneskuld har bara ökat

marginellt under 2013. Det ekonomiska resultatet för 2013 är sammanfattningsvis bra. Men fortsatt förbättring krävs och överskotten måste ligga på en högre nivå för att kunna finansiera kommande behov när befolkningen planeras öka.

För att ge en bild av hur bedömningen av kommunens måluppfyllelse gjorts så följer här en genomgång av respektive övergripande mål, där olika exempel lyfts fram. Det finns mer detaljerad information om de olika verksamheterna och deras strategiska mål i avsnittet Nackas verksamheter.

Här visas de övergripande målen och måluppfyllelse under 2013. Som framgår av bilden var måluppfyllelsen god under 2013.

Mål för verksamheten	Läge	Mål för insatta resurser	Läge
God kommunal service	■	Effektivt resursutnyttjande	■
Starkt medborgarinflytande	■	Lägsta möjliga skatt och påverkbara avgifter	■
Stor valfrihet	●	Kommunal ekonomi i balans	■
God livsmiljö och långsiktigt hållbar utveckling	■		
Trygg och säker kommun	■		

Läge	Kriterier för nulägesbedömningar
▲ HAR BRISTER	Resultaten för nyckeltalen ligger sammantaget under fastställda nivåer Resultatet är inte styrkt med utfall för fastställda nyckeltal Resultatutvecklingen är negativ över tid
■ BRA	Resultatet för nyckeltalen uppfyller sammantaget fastställda målnivåer Resultaten är styrkta med utfall för fastställda nyckeltal
● UTMÄRKT	Resultaten överstiger fastställda målnivåer Resultaten för nyckeltalen är externa jämförbara

God kommunal service

BRA

Att leverera kommunal service av god kvalitet är en central uppgift för kommunen. Kommunen når de allra flesta av sina mål inom detta område.

Det område där måluppfyllelsen har brister är främst skolan – samtidigt som just skolan är ett område där Nacka kommun har mycket goda resultat i jämförelse med andra. I Sveriges kommuner och landstings ranking är Nacka en av landets bästa skolkommuner. 2013 hamnade Nacka på fjärde plats i en sammanvägd bedömning av skolresultaten. Förklaringen till den bristande måluppfyllelsen är till stor del att målen för förskolorna och skolorna

Måluppfyllelse

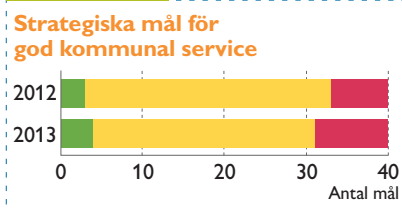

är mycket högt satta i Nacka. Det finns också områden där kommunen inte ligger så bra till i jämförelse med andra kommuner, exempelvis andelen utbildade förskollärare.

De flesta av kommunens mål när det gäller socialt stöd och omsorg, till exempel äldreomsorg och stöd till personer med funktionsnedsättning, uppfylls. Kunderna inom äldreomsorgen är nöjda med insatserna

de får och likaså kunderna som får stöd och service på grund av funktionsnedsättning. Till kommunens individ- och familjeomsorg kommer barn och unga med en komplex problematik och en trend är att missbruksproblematiken ökar bland unga. Kommunens individ- och familjeomsorg möter detta bland annat genom att öka samverkan med skola och polis. Utveckling av modeller för att följa upp resultat av insatser är ett område där kommunen inte når målet.

Medborgarnas nöjdhet med kommunens skötsel av gator, vägar och gång- och cykelvägar ligger över snittet för andra kommuner, men under kommunens målvärden.

Som framgår av den här sammanställningen så är medborgarna i Nacka överlag nöjda med hur kommunen sköter sina verksamheter. Resultaten är stabila över tid och har varit ungefär detsamma under de år Nacka har genomfört undersökningen.

När det gäller renhållning och sophämtning är medborgarna lika nöjda eller nöjdare med just renhållning och sophämtning – däremot ligger nöjdheten under snittet för andra kommuner när det gäller tillgången till återvinningscentraler, vilket det också frågas om inom detta område.

95 % av eleverna i år 9 var behöriga till yrkesförberedande gymnasieprogram (mål 100 %, snitt riket 88 %)

83 % av de äldre var nöjda med sitt äldreboende

92 % av medborgarna ansåg att de har tillgång till en kvalitativ biblioteksverksamhet

37 % utbildade förskollärare i förskolan (mål 45 %)

91 % av de äldre var nöjda med sin hemtjänst

65 % av medborgarna var nöjda med kommunens snöröjning (mål 80 %)

Nöjd-medborgar-index	Nackas värde	Snittet för samtliga
Nöjdhet med hur kommunen sköter sina olika verksamheter	61	53
Förskolan	66	63
Grundskolan	64	56
Gymnasieskolan	69	58
Äldreomsorgen	54	52
Stöd för utsatta	54	48
Räddningstjänsten	76	74
Gång- och cykelvägar	55	52
Gator och vägar	59	52
Idrotts- och motionsanläggningar	63	59
Kultur	63	61
Miljöarbete	58	54
Renhållning och sophämtning	64	65
Vatten och avlopp	82	78

Vad tycker medborgarna?

I medborgarundersökningen som genomförs varje år undersöks vad medborgarna tycker om hur kommunen sköter sina verksamheter. I tabellen ovan visas resultatet för 2013 i form av ett index. Om kommunen får över 40 räknas det som "godkänt", över 55 som att medborgarna är nöjda och över 75 som mycket nöjda.

En mörkgrön ruta betyder att Nackas värde ligger bland den fjärdedel av medverkande kommuner³ som har de bästa resultaten, ljusgrön i gruppen med näst bästa, gul i gruppen med näst lägsta och röd ruta den grupp med de lägsta resultaten.

³ Här har värdet för medverkande kommuner i Statistiska centralbyråns undersökning 2012 och 2013 jämförts, vilket är 210 kommuner.

Starkt medborgarinflytande

■ BRA

Detta mål mäts främst genom att på en övergripande nivå följa medborgarnas nöjdhet med sina möjligheter att påverka genom att fråga om detta i medborgarundersökningen.

Medborgarnas nöjdhet med sina möjligheter att påverka är ganska låg, jämfört med nöjdheten med verksamheter och med att bo i kommunen i stort. Detta är ett mönster som finns också i andra kommuner men inte desto mindre viktigt att försöka förändra.

Måluppfyllelse

Strategiska målen för starkt medborgarinflytande

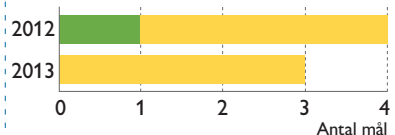

Medborgarinflytande och kvalitet i den service som kommunen kan ge till Nackaborna är starkt sammankopplade. Brukarinflytande inom förskola och skola och även inom socialt stöd och omsorg mäts därför som en aspekt av god kommunal ser-

■ BRA ● UTMÄRKT ▲ HAR BRISTER

vice. 84 procent av föräldrarna anser att deras barns tankar och intressen tas tillvara i förskolan, vilket är en förbättring jämfört med föregående år och överstiger målvärdet. 69 procent av eleverna i grundskolan anser att de får vara med och planera arbetet i skolan, vilket är långt ifrån målvärdet (men över genomsnittet för andra kommuner) och något som många skolor arbetar med att utveckla.



Inflytande som sommarjobb

För sjätte året i rad erbjöd kommunen unga Nackabor den unika chansen att sommarjobba med att påverka och utveckla kommunen. 22 ungdomar arbetade under tre veckor under sommaren med att fundera kring och ta fram förslag till kommunen inom olika områden.



Nöjd-inflytande-index	Nackas värde	Snittet för samtliga
Nöjdhet med den insyn och det inflytande invånarna har över kommunens beslut och verksamheter	46	39
Kontakt	45	49
Information	59	54
Påverkan	45	39
Förtroende	50	44

Vad tycker medborgarna?

Nöjdheten bland medborgarna med att kunna påverka ligger över snittet jämfört med andra kommuner, som framgår av sammanställningen ovan. Där visas kommunens resultat i medborgarundersökningen och snittet för alla kommuner inom området insyn och inflytande.

Kunderna får beskriva sina behov i egna utredningar

Utifrån Nackas värdegrund som bygger på förtroende och respekt för människans egen förmåga och vilja att ta ansvar, har en del medborgare i kontakt med socialtjänsten erbjudits att skriva sin egen utredning när de ansöker om vissa tjänster.

Av alla utredningar under 2013 utfördes 23 procent (640 stycken) via den förenklade handläggningen. Utvärdering av detta pågår men det verkar som att kunderna är nöjda med enkelheten och att det känns helt naturligt att man själv som kund får beskriva sina behov.

Stor valfrihet

● UTMÄRKT

Kommunen når de flesta målen inom detta område. De mål där måluppfyllelsen brister är andelen grundskoleelever som fått sitt förstahandsval av skola (93 procent, målvärde 95 procent) och andelen barn som deltar i den kurs som de önskar inom musikskoleverksamheten (91 procent, målvärde 95 procent). En ökning har skett när det gäller andelen föräldrar som uppger att deras barn går i den förskola de önskar.

Det finns möjlighet att välja utförare inom större delen av välfärdsområdena i Nacka kommun. Valfriheten i det perspektivet är unikt stor i kommunen. Nytt under 2013 var kundval för samhällsorientering för personer som nyss kommit till Sverige.

Kvalitetsuppföljning är en förutsättning för att kundvalsystemet ska fungera väl. Kommunens kvalitetsmätningar görs med ett medborgarperspektiv och kommunen följer upp alla anordnare, oavsett om de är kommunala eller fristående.

Måluppfyllelse

Strategiska målen för stor valfrihet

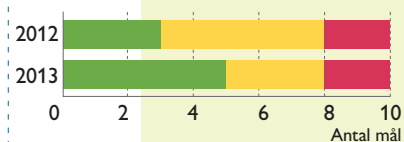

■ BRA ● UTMÄRKT ▲ HAR BRISTER

Kundval i Nacka 2013

Arbetsmarknadsinsatser för arbetssökande

Samhällsorientering för nyanlända

Förskola och pedagogisk omsorg

Grundskola

Gymnasieskola

Vuxenutbildning och svenska för invandrare

Familjebehandling

Familjerådgivning

Öppenvårdsinsatser för personer med missbruksproblem

Musikskola

Boendestöd

Daglig verksamhet för personer med funktionsnedsättning

Dagverksamhet för äldre

Hemtjänst, ledsagning och avlösning

Sysselsättning för personer med psykisk funktionsnedsättning

Särskilt boende för äldre

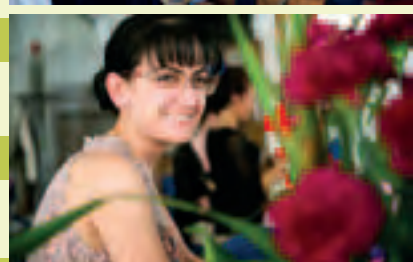

96 % av föräldrarna anger att deras barn går i den skola de önskar

95 % av föräldrarna anger att deras barn går i den förskola de önskar

91 % av de äldre fick sitt förstahandsval av äldreboende

God livsmiljö och långsiktigt hållbar utveckling

BRA

De allra flesta av de strategiska målen inom detta område uppnås. Målet spänner över många områden och har många dimensioner.

De fyra bärande strategierna för den fysiska samhällsutvecklingen i översiktsplanen som antogs 2012 har fått stort genomslag under 2013. En av strategierna är ett komplett transportsystem med tunnelbana till Nacka och stora kliv togs inom detta område i och med överenskommelsen mellan staten, landstinget och berörda kommuner om utbyggnad av tunnelbana till Nacka.

Invånarnas nöjdhet med kommunens arbete för att invånarna ska

Måluppfyllelse

Strategiska målen för god livsmiljö och långsiktigt hållbar utveckling

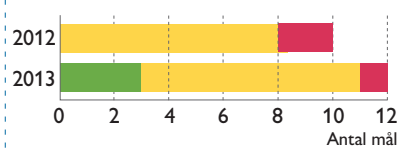

kunna leva miljövänligt ligger nu över snittet för nöjdheten i andra kommuner, vilket är en förbättring jämfört med tidigare år då Nackas resultat här legat på snittet.

Inom socialtjänsten verkar man för ökad livskvalitet för den enskilde bland annat genom förebyggande insatser. Ytterligare ett prioriterat område är att se till att socialtjänstens målgrupper har en bra boende-

BRA **UTMÄRKT** **HAR BRISTER**

situation. När det gäller boende har måluppfyllelsen förbättrats jämfört med 2012.

Positivt är att 44 procent av kursdeltagarna som läser svenska för invandrare (SFI) har fullföljt kursen med betyget minst godkänt senast terminen efter kursstart, vilket är en förbättring jämfört med 2012 och över målnivån. Andelen personer som får egen försörjning under den så kallade etableringstiden på två år ligger åtta procentenheter över snittet i riket, vilket även det överträffar kommunens mål.

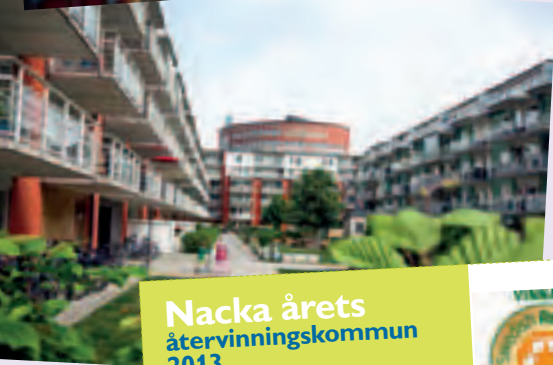

Nacka årets återvinningskommun 2013

Nacka kommun vann 2013 utmärkelsen "Årets återvinningskommun".



Nöjd-region-index	Nackas värde	Snittet för samtliga
Nöjdhet med kommunen i dess helhet som en plats att bo och leva på	71	59
Kan du rekommendera andra att flytta till kommunen	80	63
Arbetsmöjligheter	58	46
Utbildningsmöjligheter	63	58
Bostäder	61	57
Kommunikationer	66	59
Kommersiellt utbud	68	60
Fritidsmöjligheter	67	59
Trygghet	67	61

Vad tycker medborgarna?

En del i medborgarundersökningen handlar om hur nöjda medborgarna är med att bo i kommunen i sin helhet och olika aspekter av livsmiljön. Som framgår av sammanställningen ovan låg nöjdheten bland Nackaborna högt inom de flesta av de områden som mäts. En mycket stor andel av medborgarna ansåg att kommunen är en attraktiv plats att bo på och kan rekommendera andra att flytta till kommunen. Inom området fritidsmöjligheter frågas om medborgarnas nöjdhet med tillgången till natur, grönområden och parker och där fick kommunen det näst högsta värdet i landet.

Trygg och säker kommun

■ BRA

Även när det gäller målet att Nacka ska vara en trygg och säker kommun nåddes de flesta målen, men det har skett en viss försämring jämfört med föregående år. De områden där måluppfyllelse inte nås är grundskola och gymnasieskola. Det handlar om elevers upplevelse av trygghet i skolan och om de anser att de har arbetsro på lektionerna. För gymnasieskolan har det skett en försämring jämfört med 2012.

I sammanställningen över nöjd-region-index i föregående avsnitt framgår att medborgarna upplever en relativt hög trygghet, i jämförelse med andra kommuner. Den är särskilt hög om man jämför med övriga Stockholmskommuner.

Inom nämnderna sker många aktiviteter kopplade till trygghet och säkerhet. Inte minst sker det i det löpande arbetet inom verksamheter direkt riktade till medborgare, exempelvis inom fritidsgårdar, skolor och äldreomsorg. Det finns också många goda exempel på samverkan, exempelvis mellan skola, socialtjänst och polis.

Måluppfyllelse

Strategiska målen för en trygg och säker kommun

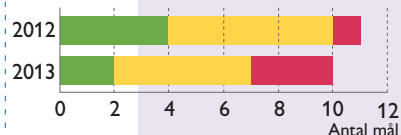

■ BRA ■ UTMÄRKT ▲ HAR BRISTER

Figur. Upplevelse av trygghet i Stockholmskommunerna⁴

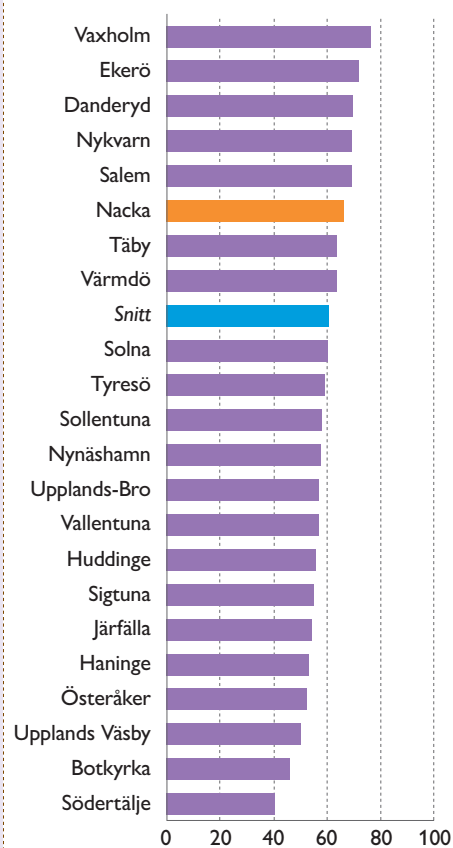

97 % av föräldrarna anser att barnet är tryggt i förskolan (målvärde 95 %)

90 % av eleverna känner sig trygga i grundskolan (målvärde 95 %)

88 % av de äldre med hemtjänst känner sig trygga

⁴ Värden visas för de Stockholmskommuner som genomfört undersökningen 2012 och 2013. Det som mäts är hur trygga och säkra medborgarna känner sig: att vistas utomhus om kvällar och nätter, mot hot och våld samt mot inbrott i hemmet. Värden över 40 är godkänt, över 55 nöjd och över 75 mycket nöjd.

Effektivt resursutnyttjande

■ BRA

Målet att ha ett effektivt resursutnyttjande handlar om att använda de 4,4 miljarder skattekrona kommunen får in från medborgarna på bästa möjliga sätt och leverera bästa möjliga service och skapa en god livsmiljö. De flesta av de strategiska målen på detta område uppnås.

Många av målen som mäter resursutnyttjandet handlar om kommunens medarbetare. Att medarbetarna är friska och trivs på sin arbetsplats bidrar starkt till ett gott resursutnyttjande. Drygt åtta av tio medarbetare känner stolthet över det arbete som utförs.

Måluppfyllelse

Strategiska målen för effektivt resursutnyttjande

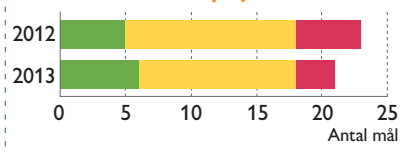

Sjukfrånvaron ökade något under 2013 men ligger på en ganska låg nivå i jämförelse med andra kommuner. En fördjupad analys finns i avsnittet om kommunens medarbetare.

Nedanför finns sammanställning av blocket "Din kommuns effektivitet" i Sveriges kommuner och landstings (SKL) undersökning Kommunens kvalitet i korthet. I

■ BRA ● UTMÄRKT ▲ HAR BRISTER

detta block tittar SKL dels på en del kvalitetsmått, dels på kostnadsmått.

Som framgår av sammanställningen får Nacka kommun överlag bra placeringar när det gäller kvalitetsmåten, men däremot sämre placeringar när det gäller en del kostnadsmått. I denna mätning innebär att ha sämre värde, det vill säga rött i denna sammanställning, att ha högre kostnader för verksamheten. Kostnadspåverkande är bland annat lönenivån och där kan sägas att den generellt drar upp kostnadsnivån bland Stockholmskommunerna. Men också ambitionsnivåer spelar en roll.

Din kommuns effektivitet från SKL:s mätning Kommunens kvalitet i korthet 2013⁵

Kommunens effektivitet	Placering bland 210 kommuner
Kostnad per inskrivet barn i förskola	191/209
Resultatet för elever i årskurs 6 i de nationella proven	5/212
Resultatet för elever i årskurs 3 i de nationella proven	16/212
Andel behöriga elever till något nationellt program på gymnasiet	18/212
Elevers syn på skolan och undervisningen i årskurs 8	80/134
Kostnad per betygspoäng	77/212
Andelen elever som fullföljer gymnasieutbildningen i kommunen	42/212
Kostnad för de elever som inte fullföljer ett gymnasieprogram	28/212
Serviceutbud inom särskilt boende	9/147
Andelen brukare som är ganska eller mycket nöjda med sitt särskilda boende för äldre	123/193
Kostnaden för en plats i kommunens särskilda boende för äldre	173/212
Omsorgs- och serviceutbud hemtjänst	35/180
Andelen brukare som är ganska eller mycket nöjda med sin hemtjänst	102/210
Kostnaden per vårdtagare inom hemtjänsten i kommunen	32/212
Kvalitetsaspekter inom LSS grupp- och serviceboende	83/161

⁵ En mörkgrön ruta betyder att Nackas värde ligger bland den fjärdedel av medverkande kommuner som har de bästa resultaten, ljusgrön i gruppen med näst bästa, gul i gruppen med näst lägsta och röd ruta den grupp med de lägsta resultaten.



Lägst möjliga skatt och påverkbara avgifter

BRA

Skattenivån i kommunen är den åttonde lägsta i landet. Medborgarundersökningen visar att en ganska stor andel av medborgarna är nöjda med såväl kommunens skattesats som avgiftsnivå. Nöjdheten med skatte- och avgiftsnivå sjönk något under 2011 och 2012 men har ökat igen 2013.

Kommunal ekonomi i balans

BRA

I tidigare avsnitt redovisades den sammanfattande analysen av kommunens och kommunkoncernens ekonomi. Kommunens ekonomiska resultat 2013 var bra. Årets resultat för kommunen blev 84 miljoner kronor (mnkr). Det var 13 mnkr bättre än budget, vilket bland annat beror på högre skatteintäkter än beräknat

och att finansnettot blev lägre än budgeterat. En mer detaljerad analys finns längst bak i årsredovisningen.

Långsiktig planering blir allt viktigare – framåtblick

Nacka växer och bygger stad

Nacka står inför en spännande utveckling. I överenskommelsen om tunnelbana till Nacka har Nacka kommun åtagit sig att se till att det byggs cirka 14 000 nya bostäder och skapats ett stort antal arbetsplatser på västra Sicklaön. Det innebär att den här delen av Sicklaön kommer att förvandlas till en levande stad. Parallellt utvecklas förstås även andra kommundelar enligt våra detaljplaner.

För att klara av att ge kommunal service på en fortsatt hög nivå kommer vi behöva göra stora investeringar i bland annat infrastruktur, förskolor och skolor. Samtidigt finns också, som i de allra flesta andra kommuner, stora reinvesteringsbehov i den infrastruktur och de lokaler som byggdes under 1960- och 70-talen.

Fler barn och äldre

Bilden visar folkmängdens fördelning efter ålder. Den blå linjen visar situationen i slutet av 2013 och linjerna prognoser för den kommande tioårsperioden.

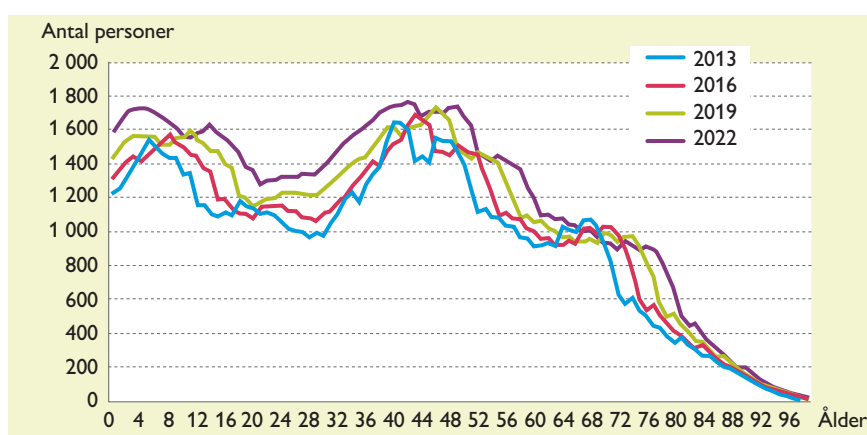

Som en följd av bostadsbyggandet och befolkningstillväxten kommer antalet barn att öka. Barnkullarnas varierade storlek ställer krav på kommunens planering och dimensionering av förskolor och skolor.

Under perioden kommer också antalet äldre personer att öka. I slutet av kommande tioårsperiod kommer fler att behöva omsorg och stöd. Det är därför viktigt att kommunen fortsätter att utveckla smarta tekniska lösningar som kan vara ett komplement till den traditionella omsorgen.

Ökat behov av långsiktig planering

För att klara de ekonomiska konsekvenserna som den ökande befolkningen kommer att innebära för den kommunala ekonomin krävs god planering och framförhållning. Arbetet med att få en ökad långsiktig ekonomisk planering och prioritering framöver blir därför mycket viktigt. Det blir också centralt att ha resultatnivåer som medför att kommunen har ett tillräckligt stort överskott så att låneskulden kan hållas på en rimlig nivå.

Kommunens medarbetare

Under 2013 fortsatte Nacka att stärka sitt varumärke som en attraktiv arbetsgivare i en expansiv region. Medarbetarna blir allt mer positiva och bilden förstärks när vi jämför oss med andra kommuner.

Årets medarbetarundersökning besvarades av 87 procent. Undersökningen visar att kommunen är en attraktiv arbetsgivare med ett gott ledarskap och engagerade medarbetare.

Åtta av tio är stolta

Sammantaget tycker de flesta att det är positivt att arbeta i Nacka kommun och sju av tio säger att de kan rekommendera andra att börja arbeta i kommunen. Åtta av tio anser att kollegorna är engagerade och kompetenta. Lika många tycker att samverkan är god och att kollegor hjälps åt när det behövs. Drygt åtta av tio är stolta över det arbete de utför.

Ledarskapet i kommunen genomsyras av vår grundläggande värdering, det vill säga att vi tror på människors vilja och förmåga att ta

ansvar. Cheferna visar förtroende för medarbetarna och behandlar dem med respekt. De skapar också förutsättningar för medarbetarna att ta ansvar.

De viktigaste resurserna för att utveckla ännu högre kvalitet och effektivitet är medarbetarnas motivation, kompetens och stolthet samt att den grundläggande värderingen hålls levande.

Hållbart medarbetarengagemang

Sveriges kommuner och landsting mäter ett nyckeltal som kallas hållbart medarbetarengagemang, HME. Nyckeltalet mäts genom tio frågor som kommunerna kan ta med i sina medarbetarundersökningar. Nacka kommuns index för detta nyckeltal är två procentenheter högre än medelvärdet för övriga kommuner som redovisat nyckeltalet.

80 procent av Nackas medarbetare svarar positivt på nio av de frågor som ingår i HME. Frågorna handlar om motivation, styrning

och ledarskap. Kvinnorna är mer positiva än männen, skillnaden är två procentenheter och följer mönstret i kommunsektorn.

Mångfald bland de anställda

Nacka kommuns vision om öppenhet och mångfald återspeglar sig väl bland medarbetarna. Var fjärde anställd har utländsk bakgrund vilket avspeglar Nackas befolkning där 23 procent har utländsk bakgrund. Medarbetare med utländsk bakgrund kommer framförallt från länder utanför Norden och Europa. De flesta med utländsk bakgrund är kvinnor. Andelen chefer med utländsk bakgrund fortsätter att öka och för 2013 syns en markant ökning.

Låg personalomsättning

9,9 procent av de tillsvidareanställda slutade under 2013, varav 2,1 procent gick i pension. Den totala personalomsättningen är låg och i nivå med tidigare år. 79 medarbetare gick i pension under året vilket är något färre än tidigare år. Drygt

Figur. Andel medarbetare med utländsk bakgrund (i procent)

	2009	2010	2011	2012	2013
Medarbetare	22,8	23,1	23,2	24,6	24,7
Chefer	10,9	11,4	12,1	13,1	17,6



450 medarbetare, varav ca 20 chefer, beräknas gå i pension fram till 2017.

Fler yngre medarbetare

Personalstyrkan förnyrades under 2013. Andelen medarbetare under 29 år ökade samtidigt som andelen medarbetare över 60 år minskade. 17 procent av kommunens medarbetare är över 60 år vilket är en minskning med tre procentenheter sedan året innan.

I motsvarande utsträckning ökade andelen medarbetare som är yngre än 50 år. 56 procent av kommunens medarbetare är yngre än 50 år vilket är en ökning med 2,5 procentenheter sedan året innan. Mönstret, med fler medarbetare under 29 år och färre medarbetare över 60 år, gäller för såväl kvinnor och män som för olika verksamheter och yrkesgrupper.

Fler heltidsanställda

Antal månadsavlönade var 4 200. Andelen män och kvinnor är stabil över tid, med 76 procent kvinnor och 24 procent män.

Drygt 60 procent av kommunens medarbetare arbetar inom kommunens egen produktion av förskola, fritid och skola och närmare 20 procent av medarbetarna arbetar inom den egna produktionen av socialt stöd. Närmare 15 procent arbetar inom myndighets- och huvudmannaheter och drygt 5 procent arbetar inom kommungemensamma stödenheter för administration och fastigheter samt inom stadsledningskontoret.

Arbetad tid för kommunens timavlönade motsvarar 164 årsarbetare.

Löner och belöningar

Den totala lönekostnaden inklusive po-pålägg var 2,34 miljarder kronor, vilket är en ökning med 2,5 procent sedan året innan. Utfallet av löneöversynen uppgick till 2,5 procent.

Under året belönades 28 medarbetare med engångsbelöningar på sammanlagt 187 000 kronor för extraordinära insatser. Beloppen varierar från 3 000 kr till 15 000 kr per medarbetare. Sex medarbetare fick kommunens nya utmärkelse en-

28 medarbetare belönades för extraordinära insatser.

gagerat medarbetarskap och varsin belöning på 10 000 kronor.

Jämställdhetsintegrering och mångfaldssatsning

Kompetenssatsningen utvecklingsakademien ska göra kommunens medarbetare bättre på att ge likvärdig service till kvinnor och män samt att agera med hbt-kompetens.

Under året genomfördes två omgångar av utvecklingsakademien. De 28 deltagarna har genomfört uppdrag på sina enheter för att säkerställa att de ger likvärdig service till alla, oavsett kön. Arbetet har drivits med inspiration från de nya kunskaper, verktyg, metoder och nätverk som deltagarna skaffat genom utvecklingsakademien.

Strategi för att attrahera bra chefer

Kommunstyrelsen antog under 2013 en chefs- och ledarstrategi som slår fast att Nacka ska ha de bästa cheferna för att vara bäst på att vara kommun. Strategin visar hur vi

I tabellen nedan visas genomsnittlig pensionsålder under den senaste treårsperioden.

	2011	2012	2013
Totalt	65,0	65,1	65,1
Kvinnor	65,0	64,8	64,9
Män	65,0	66,3	65,9

Andelen heltidsanställda har successivt ökat de senaste åren (procent).

	2011	2012	2013
Andel heltidsanställda	83,4	83,8	85,3
Andel heltidsanställda kvinnor	81,8	82,4	84,0
Andel heltidsanställda män	87,2	88,0	89,0



identifierar och utvecklar talanger, analyserar verksamheten och cheferns uppdrag, rekryterar de bästa cheferna och introducerar nya chefer. Dessutom framgår hur vi följer upp och lönesätter chefer, utvecklar, stödjer och vid behov avvecklar chefer samt uppmärksammar gott ledarskap och ökar rörligheten.

Utbildning förbereder ledare

Den sjunde omgången av Ledarskapsakademien med 18 deltagare startade i februari 2013. Utbildningen är ett samarbete mellan fem kommuner som pågått sedan 2001. Dess syfte är att förbereda deltagarna för ledaruppdrag. Programmet består av gemensamma föreläsningar som varvas med aktiviteter i respektive kommun. Mentorskap, reflektioner och presentationer utgör en central del i utbildningen.

Sjukfrånvaro och hälsosatsningar

Den totala sjukfrånvaron 2013 uppgick till 4,9 procent, vilket är en ökning med 0,1 procentenheter

sedan året innan. Andelen långtids-sjukskrivna minskade däremot.

Kommunen har fortsatt att arbeta med att effektivisera rehabiliteringsprocessen genom att utveckla interna rutiner och samarbetet med Försäkringskassan och företagshälsovården.

Nya åtgärder behöver prioriteras för att minska sjukfrånvaron bland dem som har mycket upprepade sjukfrånvaro och medarbetare som har viss arbetsförmåga och som därmed kan arbeta med tillfälligt anpassade uppgifter under rehabiliteringen.

Under 2014 kommer vi att genomföra olika typer av hälsosatsningar för att öka frisktalerna, minska sjuktalen och inspirera varandra till en sund livsstil.

Medarbetarna reser hållbart

Som ett led i Nackas långsiktiga arbete med att öka medarbetarnas hållbara resande, fick 466 medarbetare under två höstveckor möjlighet att provåka med SL. Utvärderingen visar att 28 procent av provåkarna kommer att fortsätta åka kollektivt.

Många fler är positiva och kan tänka sig att ändra sina resvanor.

Det är ett mycket bra resultat som medför såväl hälsovinster som miljövinster. Provåkarna sparade cirka 7 ton koldioxid vilket motsvarar cirka 3 350 mils bilkörning. Viktiga åtgärder framöver är att minska de korta bilresorna och underlätta cyklingen.

Den totala sjukfrånvaron 2013 uppgick till 4,9 procent

Under 2014 kommer vi att genomföra olika typer av hälsosatsningar.

Figur. Sjukfrånvaro i procent⁶

	2011	2012	2013
Total sjukfrånvaro	4,5	4,8	4,9
Andel sjuka > 60 dagar	29,1	30,7	29,7
	2011	2012	2013
Sjukfrånvaro kvinnor	5,1	5,4	5,6
Sjukfrånvaro män	2,8	3,0	2,9
Sjukfrånvaro <29 år	4,6	4,5	5,0
Sjukfrånvaro 30–49 år	4,3	4,5	4,9
Sjukfrånvaro >50 år	4,8	5,2	5,0

⁶ Beräknad enligt SKL:s obligatoriska sjukfrånvaroredovisning. I urvalet ingår samtliga anställda.

I figuren till höger visas den totala sjukfrånvaron (i procent) i jämförelse med ett urval Stockholmskommuner. Nacka har sedan 2012 haft den lägsta långtidssjukfrånvaron bland dessa jämförelsekommuner.

Sjukfrånvaro i jämförelsekommunerna

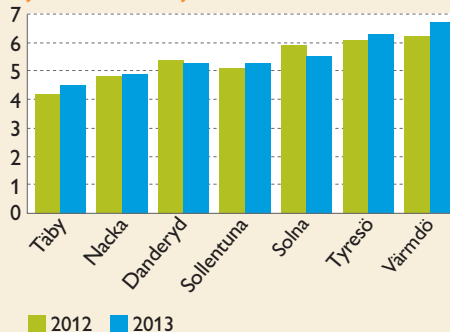

Nackas verksamheter

Förskola och skola

I Nackas förskolor och skolor ska varje barn och elev utvecklas maximalt och få ett stimulerande lärande. Vi har höga ambitioner och högt satta mål. Det gäller oavsett om barnet eller eleven går i en kommunal eller fristående förskola eller skola.

Goda elevresultat, medvetna, engagerade och kompetenta pedagoger, barn och elever som är trygga, som stimuleras och får det stöd de behöver och förskolor och skolor som hela tiden vill utvecklas för att möta barns och elevers behov.

Det finns mycket positivt i Nackas utbildningssystem, ett system som sedan länge kännetecknas av fritt skolval från förskola till vuxenutbildning och fokus på kvalitet. Självklart har vi också i Nacka sådant som vi behöver bli bättre på och utveckla, men det är viktigt att goda bilder om svensk skola kommer fram i dessa tider när debatten handlar mycket om problemen i skolan.

Jämförelser med andra kommuner visar att Nackas resultat inom förskola och skola är mycket höga. Trots detta når inte resultaten upp

till kommunens målnivåer inom många områden. En del av förklaringen är de mycket höga ambitioner som finns med förskolan och skolan i Nacka. Det finns också områden där Nacka inte ligger så bra till i jämförelse med andra kommuner, bland annat när det gäller antalet utbildade förskollärare i förskolan.

Nöjda föräldrar men låg andel förskollärare inom förskolan

När förskolans resultat ses i förhållande till målen är det framför allt andelen förskollärare som fortsätter vara alltför låg. Kommunen undersöker därför vilka framgångsfaktorerna är bland de förskolor som har en hög andel förskollärare. Tanken är att kunskapen ska spridas till dem med låg andel.

Flera förskolor beskriver i sina kvalitetsanalyser att de i samtal med barnen och föräldrarna vill använda dokumentation för att visa barnens utveckling och lärande.

Förskolorna är mer medvetna om att lek- och lärmiljön samt pedagogens förhållningsätt har stor betydelse för barnens utveckling och lärande. I flera förskolor behöver lek- och lärmiljön kompletteras med mer utmanande och stimulerande material som stimulerar lusten att utforska, leka och lära. Det visar genomförd tillsyn och insyn.

Under 2013 genomförde kommunen riktad tillsyn över avsteg från förskolans köregler, förskolornas öppettider och utifrån vad som framkommit av observationer och särskilda klagomål.

FÖRSKOLA – VERKSAMHETSRESULTAT

Övergripande mål	Strategiskt mål	Läge
God kommunal service	Maximal utveckling och stimulerande lärande	■
	Reellt inflytande	■
Stor valfrihet	Valmöjligheter	●
Trygg och säker kommun	Trygg arbetsmiljö	■

■ BRA ● UTMÄRKT ▲ HAR BRISTER

Två nya förskolor och en nedlagd

- Inspira förskolor och skolor AB startade i november en förskola i Strandparksskolan i Älta.
- I januari öppnade en ny förskola i Ektorp centrum.
- Förskolan Fjädern i Saltsjö-Duvnäs lades ned.



Ansvarig nämnd: Utbildningsnämnden

För vuxenutbildning är arbets- och företagsnämnden ansvarig. Läs om den i avsnittet om arbete och näringsliv.

Goda resultat i nationella prov och betyg i grundskolan

Nackas elever har även i år goda resultat i nationella prov och betyg. Elever och föräldrar är i hög grad nöjda med verksamheten. Resultaten i såväl prov, betyg och kundundersökningar ligger oftast över kommungenomsnittet. Flera observationer visar på mycket väl fungerande pedagogisk verksamhet. Skolorna bedömer i sina kvalitetsanalyser att lärarna är engagerade och kompetenta. Skolorna uttrycker också att de vill utveckla sig och komma längre, de vill trots de goda resultaten utveckla sin verksamhet ytterligare.

Elevers inflytande är ett utvecklingsområde

Flera av de nyckeltal som mäter måluppfyllelsen för skolan har förbättrats över tid, men utvecklingsområdet finns:

- Elevers upplevelse av verkligt inflytande har sjunkit och ligger långt från målet.
- Andelen elever som använder dator dagligen i skolan ligger långt från målvärdet. Det finns också

stora skillnader mellan skolorna på tillgång till och användning av IT-verktyg, såsom datorer och läsplattor.

- Resultaten på nationella prov i årskurs 3 ligger långt från målet.
- Resultatet på nationella prov i årskurs 3 i matematik har sjunkit. Många skolor skriver i sina kvalitetsanalyser att de gör särskilda satsningar på matematik.
- Provresultaten i svenska i årskurs nio har försämrats jämfört med tidigare. Resultaten är dock med några få undantag över snittet för andra kommuner.

Alla elever i nian ska vara behöriga till gymnasiet

Något fler elever är behöriga till gymnasieskolan än tidigare. Andelen som inte är behöriga är låg i jämförelse med andra kommuner. Utbildningsnämnden har dock satt som mål att ingen elev ska gå ut grundskolan utan att vara behörig. Därför pågår en särskild studie av obehöriga elever som ska visa hur skolorna diskuterar, organiserar och sätter in åtgärder för de elever som riskerar att inte bli behöriga.

Många skolor skriver i kvalitetsanalyserna att de vill utveckla den formativa bedömningen. Det betyder att de vill arbeta med att få eleverna att bättre förstå kunskapskraven och utveckla den konstruktiva feedbacken till eleverna.

Goda resultat i gymnasieskolan men eleverna vill ha mer inflytande

Prov- och betygsresultaten för gymnasieskolor i Nacka har förbättrats över tid och resultaten ligger nu sammantaget över målen. Eleverna är trygga och trivs. För en del av nyckeltalet som följs för att bestämma måluppfyllelsen ligger utfallet dock under målen, men oftast över länsgenomsnittet.

Gemensamt för nästan alla skolor är att de är missnöjda med resultaten i matematik och att de kommer att vidta åtgärder. Matematikresultaten varierar mellan programmen. Det finns en tydlig skillnad mellan studieförberedande program och yrkesprogram där resultaten är lägre på yrkesprogrammen. Matematik är det ämne där flest elever inte når godkänt på de nationella kursproven.

Figur. Några resultatmått för grundskolan⁷

	Nacka 2013	Målnivå Nacka	Snitt i landet
Andel i år 9 som blir behöriga till yrkesförberedande gymnasieprogram	95 %	100 %	88 %
Meritvärde	242	240	213
Meritvärde pojkar	231	236	202
Andel elever som når kravnivå i nationella proven i år 3 i svenska	84 %	90 %	74 %
Andel elever som når kravnivå i nationella proven i år 3 i matematik	79 %	90 %	66 %

⁷ Detta är några av nyckeltalen som utbildningsnämnden följer.

GRUNDSKOLA – VERKSAMHETSRESULTAT

Övergripande mål	Strategiskt mål	Läge
God kommunal service	Maximal utveckling och stimulerande lärande	■
	Reellt inflytande	▲
Stor valfrihet	Valmöjligheter	▲
Trygg och säker kommun	Trygg arbetsmiljö	▲

GYMNASIESKOLA – VERKSAMHETSRESULTAT

Övergripande mål	Strategiskt mål	Läge
God kommunal service	Maximal utveckling och stimulerande lärande	▲
	Reellt inflytande	▲
Trygg och säker kommun	Trygg arbetsmiljö	▲

■ BRA ● UTMÄRKT ▲ HAR BRISTER

Alla elever ska med

Antalet elever som slutför sin gymnasieutbildning inom fyra år har ökat. Det är viktigt att följa upp elever i riskzonen så att de inte misslyckas med sin utbildning. Nackas skolor arbetar för att "alla elever ska med" och beskriver i sina kvalitetsanalyser hur de förstärker den specialpedagogiska kompetensen för att bättre stödja elever i behov av stöd.

Det pågår ett ständigt arbete på skolorna med att utveckla elevansvar och elevinflytande. Till exempel arbetar skolorna med formativ bedömning, vilket innebär att eleverna ska känna till kunskapskraven och få konstruktiv feedback på hur de ligger till under kursens gång. Undervisningen ska också anpassas successivt till elevens lärande. Tyvärr visar kundundersökningen att elevernas upplevelse av dessa områden inte är tillfredsställande.

Viktigt att följa upp och utvärdera

Nacka gör flera olika uppföljningar och utvärderingar för att bedöma kvaliteten i förskolorna och skolorna. Uppföljningen och utvärderingen syftar framför allt till att undersöka om barnen och eleverna får den utbildning de har rätt till enligt de styrdokument som reglerar verksamheterna, till exempel skollag och kommunens utbildningspolitiska strategi.

Varje år får föräldrar och elever möjlighet att tycka till i en kundundersökning. Förskolorna och skolorna beskriver själva sin verksamhet i en årlig kvalitetsanalys och det görs kollegiala observationer av enheterna. Det finns nationell och kommunal statistik att tillgå och det görs särskilt riktade uppföljningar och utvärderingar. De kommunala förskolorna får insynsbesök och de fristående får tillsynsbesök av kommunens förskoleexperter.

Nackas forsknings- och utvecklingsatsning

Kommunen har sedan flera år tillbaka arbetat med att få in forskning och utveckling i förskola och skola. Till exempel delar Nacka ut ett kvalitetspris till framgångsrika pedagoger. Under året har åtta utvecklingsarbeten belönats. Arbetet dokumenteras i vetenskapliga artiklar som ofta får en bred spridning till skolor och högskolor. I satsningen ingår också forskningscirkel, där pedagoger forskar inom olika områden valda utifrån verksamhetens behov.

Ny resursfördelningsmodell för att öka träffsäkerheten

Det finns en modell för fördelning av resurser mellan förskolor och skolor i kommunen, som kompenserar för segregationens negativa effekter. Kommunen har gjort en översyn av modellen som ledde till ett beslut om att införa en ny modell från 2015. Den nya modellen ska öka träffsäkerheten i resurstilldelningen och säkerställa att skolorna får förutsättningar att ge barn och elever det stöd de har rätt till.

Under året har Skolinspektionen fattat beslut om två ärenden där vårdnadshavare anmält att skolor haft brister. I dessa fall har skolorna inte fått några påpekanden, vilket är ovanligt.

Ekonomiskt utfall

Det ekonomiska utfallet för utbildningsnämnden blev en positiv budgetavvikelse med 27,9 miljoner kronor, vilket motsvarar en avvikelse på 1,2 procent av den totala nettobudgeten. En stor del av förklaringen till överskottet är att antalet barn i förskolan blev lägre än budgeterat. Likaså var efterfrågan på fritidshem lägre än budgeterat. Antalet barn i grundskola och gymnasieskolan var ungefär lika stort som förväntat.



Nackas skolresultat på 4:e plats

Sveriges kommuner och landsting har sedan flera år tillbaka gjort öppna jämförelser av kommunernas resultat inom grundskolan. En mängd faktorer redovisas och jämförs, exempelvis slutbetyg, ämnesprov, elevernas omvärldskunskaper, med mera. Ett sammanvägt resultat räknas fram. År 2013 var Nacka kommun fjärde bästa skolkommunen i landet i den sammanvägda rankningen. Nacka är en av fyra kommuner som legat stabilt bland de 20 bästa kommunerna i landet sedan SKL började jämföra grundskolor.

INSÄTTA RESURSER

Övergripande mål	Strategiskt mål	Läge
Effektivt resursutnyttjande	Budget i balans	■

■ BRA ● UTMÄRKT ▲ HAR BRISTER

Utfall mot budget för utbildningsnämnden

Verksamhet, tkr	2013				2012	
	Intäkter	Kostnader	Utfall netto	Budget	Budgetavvikelse	Utfall netto
Kostnader (-) Intäkter (+)						
Checkram						
Förskola och pedagogisk omsorg	95 221	-782 391	-687 170	-704 161	16 991	-691 634
Vårdnadsbidrag	0	-1 380	-1 380	-2 335	955	-1 854
Fritidshem	40 175	-232 428	-192 253	-198 630	6 377	-186 318
Öppen fritidsverksamhet	34	-4 100	-4 066	-4 245	179	-3 921
Förskoleklass	614	-51 433	-50 819	-51 586	767	-47 919
Grundskola	13 000	-791 986	-778 986	-779 671	685	-724 590
Grundskoleklass	259	-20 213	-19 954	-18 090	-1 864	-18 597
Gymnasieskola	7 641	-302 141	-294 500	-293 966	-534	-300 154
Gymnasiesärskola	270	-12 330	-12 060	-16 501	4 441	-13 777
Summa checkram	157 214	-2 198 402	-2 041 188	-2 069 185	27 997	-1 988 764
Övrig ram						
Likvärdighetsgaranti	1 412	-208 026	-206 614	-206 842	228	-196 359
- förskola och pedagogisk omsorg	684	-44 135	-43 451	-47 555	4 104	-40 813
- skola och fritidshem	728	-164 312	-163 584	-159 287	-4 297	-155 546
Öppna förskolor	73	-6 088	-6 015	-6 265	250	-5 787
Nämnd, myndighet och huvudman	187	-26 050	-25 863	-26 653	790	-27 044
Forskning och utveckling	1 150	-3 755	-2 605	-1 705	-900	-1 268
Summa övrig ram	2 822	-244 340	-241 518	-241 465	-53	-230 458
Summa utbildningsnämnden	160 036	-2 442 742	-2 282 706	-2 310 650	27 944	-2 219 222

Den kommunala produktionen av förskola och skola

Förskola, fritid och skola (FFS) är det kommunala alternativet i Nacka. Inom FFS finns förskola, förskoleklass, skolbarnomsorg (fritids), grundskola, gymnasieskola, fritidsgårdsverksamhet, barn och elevhälsan, Nacka musikskola och biblioteksverksamhet.

Varje dag möter medarbetarna inom FFS tusentals barn, elever och medborgare i hela Nacka kommun. FFS arbetar målinriktat för att barn och elever ska få en hög kvalitet på sin dag i förskolan och skolan. Alla barn och elever ska känna delaktighet, trygghet och trivsel och detta är prioriterat i all verksamhet.

Prioriterade områden 2013

Under året har de prioriterade områdena för verksamheten varit:

- Högre måluppfyllelse
- Attraktiv arbetsgivare med kompetenta medarbetare
- Budget i balans

3 100 barn gick i de kommunala förskolorna hösten 2013 – **54 %** av det totala antalet förskolebarn i kommunen

10 200 elever gick i de kommunala grundskolorna under hösten 2013 – **80 %** av det totala antalet grundskoleeleverna i kommunen

FFS har ca **2 700 medarbetare**

37 % av medarbetarna i förskolorna var utbildade **förskollärare**

86 % av lärarna i FFS grundskolor hade pedagogisk **högskoleexamen**

VERKSAMHETSRESULTAT – FÖRSKOLA

Övergripande mål	Strategiskt mål	Läge
God kommunal service	Maximal utveckling och stimulerande lärande	●
	Reellt inflytande	●
Stor valfrihet	Valmöjligheter	●
Trygg och säker kommun	Trygg arbetsmiljö	●

VERKSAMHETSRESULTAT – GRUNDSKOLA

Övergripande mål	Strategiskt mål	Läge
God kommunal service	Maximal utveckling och stimulerande lärande	■
	Reellt inflytande	■
Stor valfrihet	Valmöjligheter	●
Trygg och säker kommun	Trygg arbetsmiljö	■

VERKSAMHETSRESULTAT – GYMNASIESKOLA

Övergripande mål	Strategiskt mål	Läge
God kommunal service	Maximal utveckling och stimulerande lärande	▲
	Reellt inflytande	▲
Trygg och säker kommun	Trygg arbetsmiljö	▲

VERKSAMHETSRESULTAT – BIBLIOTEK OCH NACKA MUSIKSKOLA

Övergripande mål	Strategiskt mål	Läge
God kommunal service	Medborgarna ska ha tillgång till en kvalitativ kulturverksamhet	■
Starkt medborgarinflytande	Medborgarna ska ha möjlighet att påverka kulturutbudet	■
Stor valfrihet	Barn och unga ska erbjudas ett brett utbud av skapande kulturaktiviteter	■

INSATTA RESURSER

Övergripande mål	Strategiskt mål	Läge
Effektivt resursutnyttjande	Budget i balans	▲

■ BRA ● UTMÄRKT ▲ HAR BRISTER

Bra skolresultat i jämförelse med andra kommuner

Förskola, fritid och skolas resultat är mycket höga i jämförelse med hela riket.

Figurer. Meritvärde i åk 9 samt andel behöriga och andel som når målen

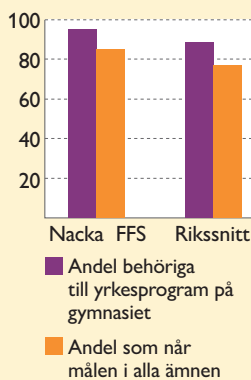
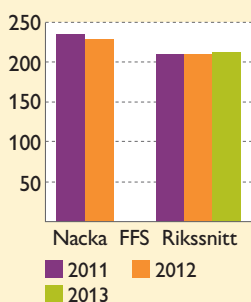

Förskolan levererar goda resultat

Årets kundundersökning visar att fler föräldrar än tidigare anser att förskolan arbetar med språk och matematik. De tycker också att barnens tankar och idéer tas tillvara till större del. Detta är bland annat ett resultat av ökat fokus på den reviderade läroplanen för förskolan och att förskolorna arbetar med pedagogisk dokumentation för att synliggöra barns lärande. Förskolorna har också fått möjlighet att delta i gemensam kompetensutveckling kring olika metoder för dokumentation.

Måluppfyllelsen har också ökat vad gäller andel föräldrar som anser att barnet är tryggt i verksamheten. Förskola, fritid och skola fortsätter att arbeta fram bra rutiner för en trygg och säker förskola. I år har fokus legat på att motverka kränkningar av barn.

Arbete för att få fler förskollärare

FFS arbetar för att öka antalet förskollärare bland annat genom att vara med på rekryteringsmässor. Den stora satsningen på att utbilda barnskötare till förskollärare har fortsatt att ge resultat. Tretton lärare mot de yngre åren tog sin examen och därigenom ökade antalet utbildade förskollärare inom de kommunala förskolorna 2013.

Stimulerande verksamhet på fritids

Kundundersökningen visar att fritidshemmen har en stimulerande verksamhet, kompetenta medarbetare och ett gott samarbete med skolorna. Bakom denna kvalitetsökning ligger en långvarig satsning på nätverk för fritidshemmen och projektgruppen fritids.nu som anordnar konvent och inspirationsdag för alla som arbetar på fritids.

Goda resultat i grundskolan

De kommunala grundskolorna har höga resultat i jämförelse med övriga kommuner i Sverige. I Sveriges kommuner och landstings (SKL) öppna jämförelser har Nackas skolor klättrat 15 placeringar och är nu på fjärde plats.

Fler elever än tidigare anger att de får information om hur det går för dem i skolarbetet. Detta kan vara frukten av ett omfattande arbete med att införa den nya läroplanen (Lgr 11) genom ämnesnätverk mellan skolorna. I nätverken har utveckling av bedömarkompetens varit en central fråga.

Trots goda resultat inom hela FFS visar uppföljningar att vissa skolor behöver förbättra sina resultat så att kvaliteten blir jämnare mellan skolorna. För att förbättra resultaten har FFS deltagit i ett utvecklingsprojekt PISA 2015, som drivs av SKL, med inriktning på styrning och ledning i matematik.

Bättre samarbete för barns och elevers hälsa

Barn- och elevhälsan har fortsatt att utveckla elevhälsoteamen tillsammans med rektorerna. Positiva händelser under året är att psykologerna har fått ett nytt digitalt journalsystem och att samarbetet med andra enheter inom det sociala området har ökat. Ett utvecklingsarbete har också startat kring skolsköterskornas hälsosamtal med eleverna, samtal som är obligatoriska i vissa årskurser. Även inventering och analys av elevernas frånvaro har varit ett prioriterat område under 2013.

Jämställdhet i fokus på fritidsgårdarna

Fritidsgårdarna har gjort en stor satsning på jämställdhet. En tredje-

del av medarbetarna har gått Nacka kommuns utbildning ”Medarbetar-akademien” med inriktning på jämställdhetsintegrering. Det har medfört att aktiviteter äger rum varje vecka, aktiviteter som bidrar till att ungdomarna blir sedda och bekräftade varje dag. Ungdomsenkäten visar att över 95 procent är trygga och trivs på fritidsgårdarna.

Många vill gå i Nacka Musikskola

Nacka musikskola har en fortsatt ökad efterfrågan och nöjda elever. För musikskoleverksamheten är måluppfyllelsen mycket god. För att nå bättre ekonomiskt resultat har ledningen lagt ner stort arbete på att kontrollera tillförlitligheten i intäktssystemet. Översyn har även gjorts av lokaler vilket inneburit att administrationsdelen flyttat.

Satsningar som lyfter Förskola, fritid och skola

- Nackas kommunala skolor var tidigt ute med att tillsätta förstelärare och lektorer, en statlig karriärsatsning som ger lärare 5 000 respektive 10 000 kronor mer i månadslön. Under 2013 har FFS tillsatt 25 förstelärare.
- För att trygga försörjningen av skolledare har FFS genomfört en

utbildning för lärare, biträdande rektorer och förskolechefer i samarbete med Uppsala universitet.

- Ett 50-tal lärare deltar i matematiklyftet. Matematiklyftet är en statlig satsning som fokuserar på det kollegiala lärandet för matematiklärare i grundskolan och gymnasiet.
- FFS samarbetar med länder i Asien. Sex elever från Eklidens skola har åkt tillsammans med sina lärare till Korea för att delta i en stor internationell konferens, Asean + 3. Konferensen är ett internationellt samarbete inom naturvetenskap där en tävling är en stor del av upplägget. Eklidens elever vann guld i fysik och silver i kemi.
- FFS fortsätter att arbeta för en ökad användning av digitala verktyg i förskola, grundskola och gymnasium. Genom pedagogiska IT-nätverk tipsar lärare från olika skolor varandra om hur digitala verktyg kan användas i undervisningen.

Nackas kommunala skolor – en attraktiv arbetsgivare

2013 hade Förskola, fritid och skola 2 687 månadsavlönade medarbetare, varav 79 procent kvinnor och 21 procent män. Förskola, fritid och skola behåller sina höga och posi-

tiva resultat i medarbetarenkäten, både när det gäller svarsfrekvens (86 procent) och medarbetarindex (74 procent). Medarbetarnas engagemang i sitt arbete är fortsatt mycket högt.

Intensivt arbete för att nå budget i balans

Det ekonomiska utfallet för Förskola, fritid och skola 2013 blev ett underskott på 4,8 miljoner kronor, vilket motsvarade 0,3 procent av den totala budgetomslutningen om 1,8 miljarder kronor. Det är en stor förbättring jämfört med 2011 och 2012, då underskottet var 64 respektive 41 miljoner kronor. Alla enheter har arbetat målinriktat och fokuserat för att nå en budget i balans.

Det finns dock ett antal enheter som fortfarande har stora underskott. Under året har de vidtagit flera kostnadsbesparande åtgärder, såsom personalnedskärningar, lokalanpassningar, anpassning av verksamheter och en allmän kostnadsmedvetenhet.

De kommunala biblioteken i Forum, Orminge och Fisksätra har arbetat intensivt för att nå budget i balans och sammantaget lyckats. Musikskolans verksamhet gick med underskott 2013 men visar ändå ett avsevärt bättre resultat gentemot det budgeterade, till stor del på grund av effektivisering av personal och lokal-lösningar. Fritidsgårdarna bidrar med ett överskott för året trots att de avskrivit en anläggningstillgång.

Biblioteksverksamheten, Nacka musikskola och fritidsgårdarna övergår vid årsskiftet 2013/2014 till Valfärd samhällsservice.

Verksamhetsförändringar

- Järla skola och Jarlabergs skola har blivit en organisatorisk enhet. Detsamma gäller Solsidans skola och Saltsjöbadens samskola. Syftet med sammanslagningarna är att förbättra skolornas kvalitet.
- Inom Saltsjö Duvnäs skolor och förskolor har en skolbyggnad stängts av på grund av brister i arbetsmiljön. Undervisningen har flyttat till andra ytor inom enheten. Av samma anledning stängde förskolan Fjädern.
- I Boo och Fisksätra har prognosen inte stämt överens med det verkliga behovet av förskoleplatser. Detta har lett till att två avdelningar har ställts av, vilket påverkar verksamheten ekonomiskt.

Figur. Utfall mot budget för förskola, fritid och skola

Enhet, tkr	2013					Utfall 2012
	Kostnader (-) Intäkter (+)	Intäkter	Kostnader	Utfall netto	Budget	Budgetavvikelse
910 Sigfridsborgs skola med förskolor	61 296	-60 288	1 008	0	1 008	-176
911 Stavsborgsskolan med förskolor	61 030	-69 078	-8 048	-6 413	-1 635	-16 430
912 Ålta skolor med förskolor	69 861	-70 065	-204	-452	248	-1 087
920 Ektorps skola med förskolor	58 302	-57 998	304	0	304	895
921 Jarlabergs skola med förskolor	26 242	-27 723	-1 481	0	-1 481	-1 700
922 Sickla skola med förskolor	71 914	-69 313	2 601	0	2 601	1 593
923 Condorens förskolor	28 079	-27 788	291	0	291	-11
924 Skuru skola med förskola	77 667	-76 118	1 549	0	1 549	-20
925 Vilans skola med förskola	56 843	-58 759	-1 917	0	-1 917	-2 506
926 Järla skola med förskolor	66 883	-67 021	-138	0	-138	401
927 Eklidens skola	67 156	-66 085	1 071	0	1 071	-177
928 Nacka gymnasium	175 317	-175 998	-681	-2 969	2 288	235
929 YBC	36 440	-37 189	-750	-2 000	1 250	-2 637
940 SaltsjöDuvnäs skola med förskola	72 617	-71 869	748	-972	1 720	-3 741
941 Björknässkolan och särskolor och Alphyddeskolan	116 825	-114 648	2 177	0	2 177	-6 836
942 Boo Gårds skola med förskolor	63 913	-63 400	513	0	513	140
943 Orminge skola med förskolor	69 469	-67 243	2 225	0	2 225	41
944 Sågtorp skola med förskolor	73 194	-74 526	-1 332	0	-1 332	480
945 Alabastern och korallens förskola	19 718	-21 006	-1 288	0	-1 288	105
946 Björknäs Eklunda Herrgårns förskolor	25 791	-27 183	-1 392	0	-1 392	-398
947 Chrysoliten Källans förskolor	21 273	-21 374	-101	0	-101	7
948 Myrsjöskolan	98 393	-96 086	2 308	0	2 308	-1 027
950 Igelboda skola med förskola	51 771	-50 892	879	0	879	1 176
951 Fisksätra skola med förskolor	25 678	-28 646	-2 968	-2 486	-482	-8 264
952 Krabban Gläntan Fiskarhöjd förskolor	29 317	-29 741	-424	0	-424	-96
953 Neglinge skola med förskolor	48 407	-48 370	37	0	37	-59
954 Solsidans skola med förskola	24 955	-26 086	-1 131	0	-1 131	-4 022
955 Samskolan	35 683	-40 459	-4 776	-5 029	253	-4 551
960 Fritidsgårdar	21 150	-20 930	220	0	220	-294
970 Föräldrakooperativen	21 589	-21 832	-242	0	-242	-574
981 Biblioteken	17 762	-17 757	5	0	5	-475
982 Nacka musikskola	23 050	-24 919	-1 869	-2 610	741	-1 337
983 Elevhälsan	32 379	-34 048	-1 669	-1 940	271	-1 891
990 Verksamhetsstöd	74 238	-64 569	9 669	24 871	-15 202	12 325
Summa förskola, fritid och skola	1 824 202	-1 829 007	-4 805	0	-4 805	-40 912

Socialt stöd och omsorg

I Nacka ska alla äldre som behöver omsorg få god omvårdnad och service, utförd med respekt för den personliga integriteten. Människor som på grund av funktionshinder, sociala eller ekonomiska problem ska få stöd att förbättra sin livssituation.

Så många som 83 procent är nöjda med sitt äldreboende och 90 procent känner sig trygga. En stor majoritet av dem som har hemtjänst känner sig trygga med att bo hemma och sammantaget är 91 procent nöjda med sin hemtjänst.

Antalet utredningar som handlar om barn och unga ökar från år till år och det gör även insatserna för att hjälpa ungdomar och unga vuxna som missbrukar. Positivt är att färre hushåll behöver långvarigt ekonomiskt bistånd.

Kommunen ser också en ökad efterfrågan på stöd och service för personer med funktionsnedsättningar bland annat som en följd av att allt fler får en neuropsykiatrisk diagnos. Brukarundersökningen visar att kunderna är mycket nöjda med den dagliga verksamheten och gruppboendena.

Äldreomsorg

Nacka ger äldre god omvårdnad och service

I Socialstyrelsens och kommunens egen brukarenkät har kunderna fått svara på frågor om hur de upplever omvårdnaden och servicen. Undersökningarna visar att många är nöjda med sitt äldreboende (83 procent) och att de allra flesta (90 procent) känner sig trygga. I jämförelse med länet och riket har Nacka ungefär samma resultat på de flesta frågorna. Av de kunder som valde särskilt boende under 2013 fick 95 procent fått något av sina val tillgodosett, vilket är mycket högt. 91 procent sitt förstahandsval.

Trygga och nöjda kunder i hemtjänsten

Nackas brukarundersökning visar att 88 procent av dem som har hemtjänst känner sig trygga med att bo hemma, jämfört med 84 procent i länet och 87 procent i riket. Sammantaget är 91 procent nöjda med sin hem-

VERKSAMHETSRESULTAT

Övergripande mål	Strategiskt mål	Läge
God kommunal service	Kunderna ska vara nöjda med den insats de fått	■
	Modeller ska utvecklas för att följa upp resultat av insatser	▲
	Socialtjänsten ska bygga på respekt för individens integritet och rätt till självbestämmande	■
	Socialtjänsten ska ha en bra, systematisk och offensiv rekryteringsstrategi	■
	Socialtjänsten ska ha rättsäker handläggning och beslut ska vara välgrundade och korrekta	■
	Socialtjänsten ska kännetecknas av hög service och tillgänglighet	■
	Socialtjänsten ska ha webbaserade tjänster för medborgaren	■
God livsmiljö och långsiktigt hållbar utveckling	Socialtjänsten ska verka för att tillgodose behovet av adekvat boende för socialtjänstens olika målgrupper	■
	Socialtjänsten ska verka för ökad livskvalitet, bättre liv för den enskilde	■
Stor valfrihet	Ökade möjligheter för kunderna att göra egna val	■

INSATTA RESURSER

Övergripande mål	Strategiskt mål	Läge
Effektivt resursutnyttjande	Socialtjänsten ska verka för effektiv användning av offentliga resurser	■
	Socialtjänsten kännetecknas av hög volym- och kostnadskontroll samt kostnadsmedvetenhet	■
Kommunal ekonomi i balans	Hålla budgetram	▲

■ BRA ● UTMÄRKT ▲ HAR BRISTER

Ansvarig nämnd: Social- och äldrebyrån



tjänst, jämfört med 87 procent i länet och 90 procent i riket. En förklaring till resultatet kan vara att 81 procent av kunderna tycker att de kan påverka vilka tider personalen kommer (länet 67 procent och riket 61 procent). I den nationella brukarenkäten ligger Nackas resultat över snittet i både länet och riket på samtliga områden.

Från analoga till digitala trygghetslarm

Under 2013 har alla analoga trygghetslarm bytts ut mot digitala larm i hemtjänsten, vilket medför en säkrare lösning för medborgarna.

Inflyttningskommun även för äldre personer med stora behov

Nacka har blivit en inflyttningskommun för personer med stort omsorgsbehov. Dessa personer har laglig rätt att flytta mellan kommuner. Under januari till november hade 19 personer från andra kommuner beviljats äldreboende. Det är positivt för den enskilde äldre att ha denna möjlighet att flytta, men det påverkar och försvårar både planeringen av behovet av äldreboendeplatser och därmed även planeringen av budgeten.

Nacka – på väg mot en e-hemtjänstkommun

Fler kunder känner sig trygga och nöjda med hemtjänsten vilket inne-

bär att fler väljer att bo kvar hemma i sin invanda miljö istället för att flytta till ett äldreboende. Samtidigt är rekryteringen av undersköterskor svår. Efterfrågan är större än utbudet och färre söker till utbildningen. Kunderna ställer också allt högre krav på integritet och ökad delaktighet. Ett sätt att möta denna utveckling är att erbjuda kunderna elektroniska produkter som ett komplement till traditionell hemtjänst. Ett intensivt utvecklingsarbete har pågått under 2013 med ambitionen att bli en e-hemtjänstkommun under 2015.

Individ- och familjeomsorg (IFO) – barn och unga

Fler barn och unga utreds

Under 2013 inkom nästan 2 000 anmälningar som handlade om barn och unga. Det var lika många som under 2012. De flesta anmälningarna kom från polisen och därefter från skolan. Antalet utredningar till följd av anmälningarna har sedan 2010 ökat med 48 procent för barn och 20 procent för ungdomar.

Många barn och ungdomar som varit i kontakt med kommunen kommer tillbaka. 42 procent av utredningarna handlar om barn och unga som varit aktuella tidigare. En förklaring är att familjerna ofta har komplexa svårigheter. Det är svårösta föräldrakonflikter, bostadslöshet,

våld i familjen, missbruk et cetera. Detta är en problematik Nacka delar med övriga kommuner i Stockholm.

Insatserna mot unga som bryter mot lagen har ökat. Alla snabbare, klottrare och skadegörare blir nu kallade till kommunen tillsammans med sina föräldrar. Det finns också ett konsekvensprogram som vänder sig till 10–14 åringar.

Svårt att rekrytera familjehem

Antalet barn som får insatser från kommunens individ- och familjeomsorg ligger på samma nivå som förra året. Det gäller både barn som bor hemma och barn som placerats inom dygnsvården. Vid årsskiftet fick 173 barn öppna insatser och 64 barn var placerade inom dygnsvården, varav 41 inom familjehemsvården och övriga på institution.

10 ungdomar som ägnat sig åt avancerat missbruk och kriminalitet har varit placerade på boenden inom Statens institutionsstyrelse som bedriver individuellt anpassad tvångsvård och behandling av ungdomar med allvarliga psykosociala problem.

Ungefär hälften av familjehemmen är så kallade nätverkshem, vilket innebär familjehem inom släkt eller övriga nätverk. De barn som placeras har ofta en omfattande problematik som ställer stora krav på familjehemmens kompetens och det är idag svårt att rekrytera familjehem.

Stort tryck på familjerätten

Under året har många vänt sig till familjerätten för rådgivning i familjerättsliga frågor. Antalet frivilliga samarbetsamtal ökade med 26 procent 2013 jämfört med föregående år. Uppdragen från domstol, om vårdnad, boende och umgänge, ökade från 106 till 114. Statistiken från domstolsverket visar att allt



fler pappor strider för sina barn idag jämfört med för tio år sedan.

Fokus på missbruk bland unga

Under 2013 och 2014 är arbete mot missbruk ett prioriterat område. Andelen missbrukande ungdomar med beteendeproblematik har varit stor under ett och ett halvt år varför riktade, mer intensiva insatser är nödvändiga. Ett samarbetsprojekt mellan skola, socialtjänst och polis har tagit form under 2013 och ska utvecklas vidare under kommande år.

SkolFam – samverkan för att stärka skolprestationer

Flera studier visar att barn och ungdomar med insatser presterar sämre i skolan. SkolFam är en satsning som syftar till att förbättra framtidsutsikterna för barn och ungdomar med insatser. Kommunen har under 2013 kartlagt skolresultatet hos barn med öppna insatser. Resultatet ska analyseras och förslag på åtgärder ska tas fram tillsammans med SkolFam-teamet. SkolFam arbetar vidare med de familjehemspplacerade barnen och resurserna används även för de barn och unga som är placerade på hem för vård och boende.

Individ- och familjeomsorg – vuxna Färre hushåll med

långvarigt ekonomiskt bistånd

Under 2013 fick 2 procent av Nackas befolkning ekonomiskt bistånd. Andelen har legat på samma nivå sedan 2010. Motsvarande siffra för riket är 4,3 procent. Antal hushåll som fått kortvarigt ekonomiskt bistånd har ökat något. Mycket glädjande är att hushåll som fått långvarigt ekonomiskt bistånd (4–12 månader) har minskat. Ett ökat fokus på att träffa alla kunder och arbeta med de långtidssjukskrivna är en del av förkla-

ringen till att den gruppen minskat. De ärenden som utreds är mer komplexa vilket bland annat medför att kraven på medarbetarna ökar.

Nacka tog emot 88 flyktingar

Totalt sett har Nacka tagit emot 88 flyktingar under 2013. I avtalet med Länsstyrelsen i Stockholms län, om anvisningsbara platser, har kommunen lovat att ta emot 7–32 personer. Om vi ska kunna ta emot 32 personer nästa år behövs dock fler lägenheter. Avtalet om ensamkommande flyktingbarn har utökats under året och kommunen har tagit emot drygt 50 ungdomar. Alla ensamkommande flyktingungdomar med permanent uppehållstillstånd har haft tre veckors sommarjobb under året.

Större drogproblematik bland unga vuxna

Antalet anmälningar av vuxna med missbruksproblem ökar stadigt. Totalt kom det in 879 anmälningar förra året, vilket är nästan 100 fler än 2012. 2012 gjorde kommunen 4 placeringar enligt lagen om vård av missbrukare i vissa fall, som är en tvångslag. 2013 gjorde vi 15 sådana placeringar. En trend är att det är unga personer som redan etablerat ett omfattande missbruk och att de unga har en alltmer liberal syn på droger. Ungdomarna inser inte heller att de har drogproblem, vilket är allvarligt. Detta gör att det är mycket svårt att motivera till frivilliga insatser. Flera av personerna saknar också

bostad vilket försvårar behandlingen och leder till höga boendekostnader.

Bättre rutiner och verktyg höjer kvaliteten

För att nå ökad måluppfyllelse inom den verksamhet som riktar sig till vuxna pågår en rad aktiviteter. Ett mål är ”rätt instans vid rätt tillfälle” och därför får alla kunder en genomförandeplan som följs upp regelbundet. Vid kundmöten har handläggarna börjat använda ett nytt instrument som ska hjälpa till att göra likartade bedömningar och därmed höja rättssäkerheten.

Genomströmningen i de sociala bostäderna ska öka, bland annat genom tätare uppföljningar av de sociala kontrakten. Handläggningen kontrolleras regelbundet genom att kolleger granskar varandra. Under året har kommunen inlett ett samarbete med försäkringskassan kring nollklassade och det interna arbetet med att förtydliga rutiner fortsätter.

Stöd och omsorg till personer med funktionsnedsättning

Fler personer med funktionsnedsättning behöver stöd och service

Under 2013 beviljades drygt 70 personer stöd och service på grund av funktionsnedsättning. Det totala antalet personer som får insatser uppgår nu till 1 871 personer. Antalet insatser ökade med cirka 200 (cirka 12 procent) till 1 876 stycken. I förhållande till befolknings-

Fråga Soc

Under året har Nacka och Tyresö kommuner börjat med social rådgivning på nätet. Svaren på alla frågor publiceras på nätet så att alla kan ta del av dem. Det är socialjourens medarbetare som svarar och administrerar tjänsten.

ökningen på cirka 1,6 procent är det en mycket stor ökning. Andelen neuropsykiatriska diagnoser, som berättigar att ansöka om en insats enligt lagen om stöd och service till vissa funktionshindrade (LSS), ökar stort. I dagsläget har 60 personer med LSS-tillhörighet anmält behov av bostad med särskild service till 2020, varav cirka 30 fram till 2015. Det är alltså ett fortsatt stort tryck på att få fram anpassade bostäder till den här målgruppen. Det är också fler barn och ungdomar som får en LSS-placering.

Kunderna är nöjda med LSS-gruppboende och daglig verksamhet

I brukarundersökningen anger många att de får god service och att de är nöjda med tillgängligheten, kontakterna med handläggarna och delaktigheten i beslut. En särskild

brukarundersökning har för andra gången genomförts för LSS gruppboende och daglig verksamhet. Svarens frekvens var hög och svaren visar att man är mycket nöjd med insatserna. Daglig verksamhet visar mycket hög grad av nöjdhet och är bäst i jämförelse med andra kommuner som genomfört samma undersökning.

Socialpsykiatri

Målet för socialpsykiatri är att ge ett individuellt anpassat stöd med god kvalitet i kundernas hemmiljö. Det är flera parter som samarbetar för att ge detta stöd: psykiatri, frivilligorganisationer, personligt ombud och anordnare. Arbetet utgår från att stärka det friska hos varje person och ge stödinsatser utifrån en noggrann behovsbedömning. Många bor i egna bostäder och insatserna är främst i form av boendestöd och sysselsättning.

Antalet kunder inom socialpsykiatri har varit stabilt under flera år och så också kostnaderna. Nacka har färre personer med psykisk funktionsnedsättning än jämförelsekommunerna.

Tack vare kundval inom boendestöd och sysselsättning har utbudet av insatser blivit mer varierat. För att nå fler och en yngre målgrupp erbjuder träfflokaler flera aktiviteter utan krav på biståndsbedömning. Socialstyrelsen har bidragit med medel för att göra en stor målgruppsinventering som ska användas i den fortsatta planeringen.

Ekonomiskt utfall

Det ekonomiska utfallet för social- och äldrenämnden 2013 blev en negativ avvikelse mot budget på 12 miljoner kronor. Avvikelsen motsvarar knappt en procent av den totala budgeten på 1,2 miljarder kronor.

Utfall mot budget för social- och äldrenämnden

Verksamhet, tkr	2013					2012	
	Kostnader (-) Intäkter (+)	Intäkter	Kostnader	Utfall netto	Budget	Budget-avvikelse	Utfall netto
IFO/Barn & Ungdom		4 664	-94 878	-90 214	-90 200	-14	-90 029
IFO/Försörjningsstöd		52 351	-108 262	-55 911	-50 100	-5 811	-51 375
IFO/Utredning Vuxen		1 706	-34 528	-32 822	-30 492	-2 330	-27 012
LSS/SoL yngre 65		26 101	-363 175	-337 074	-328 513	-8 561	-310 618
Socialpsykiatri		3 185	-40 845	-37 660	-40 385	2 725	-39 213
Äldre		52 271	-620 015	-567 744	-579 749	12 005	-537 467
Nämnd- och nämndstöd		0	-136 713	-136 713	-126 492	-10 221	-121 112
Summa social- äldrenämnden		140 278	-1 398 416	-1 258 138	-1 245 931	-12 207	-1 176 826

Kommentarer till de största avvikelserna:

- **IFO/Försörjningsstöd:** minskade generella statsbidrag för flyktingar, ökade kostnader för boende.
- **IFO/Utredning vuxen:** Fler personer i behov av kostsamma placeringar enligt lagen om vård av missbrukare (LVM).
- **LSS/SoL för personer yngre än 65 år:** fler kunder och fler insatser per kund än budgeterat

- **Äldre:** Antalet placeringar i särskilt boende för äldre personer blev lägre än budgeterat.
- **Nämnd- och nämndstöd:** avser högre personalkostnader än budgeterat för myndighetsorganisationen vilket beror på det ökade antalet ärenden inom nämndens ansvarsområden.

Verksamhetsförändringar under 2013

- Åtta nya särskilt anpassade bostäder har tillkommit under hösten för personer med personlig assistans.
- Två lägenheter på Lovisedalsvägen i Älta och sex i Orminge.
- Spaden har också satts i jorden för sju nya gruppboende på Solsidevägen och Kvarnvägen som beräknas vara inflyttningsklara till hösten 2014.
- Palettens dagliga verksamhet har flyttat till större och bättre lokaler i Orminge med möjlighet att ta emot flera deltagare. Verksamheten har bytt namn och heter nu Skapa.

Överförmyndarverksamheten

De Nackabor som inte själva kan ta tillvara sin rätt på grund av sjukdom och liknande kan få stöd av en förmyndare, god man eller förvaltare så att de ges samma rätt som alla andra och inte missgynnas ekonomiskt eller rättsligt.

Kommunen har tillsynsansvar över förmyndare, gode män och förvaltare. Länsstyrelsen har tillsyn över överförmyndare och överförmyndarnämnder.

Överförmyndarverksamheten har fortsatt att utvecklas positivt under 2013 och nöjdheten hos både huvudmännen, det vill säga de personer som behöver stöd, och gode männen/förvaltarna har ökat. Totalt hade kommunen tillsyn över cirka 550 godmans-/förvaltarskap.

Arbetet med att effektivisera handläggningen har fortsatt samtidigt som rättssäkerheten garanteras i alla lägen. Insatser för att stödja gode männen i att utföra sitt uppdrag på ett korrekt sätt har fortsatt och utvecklats. Nämnden följer noga upp de fall där uppdragen inte genomförts på ett korrekt sätt. I dessa fall kan gode mannen få en anmärkning eller i vissa fall skiljas från sitt uppdrag. Detta har inträffat vid några tillfällen under året.

Nämnden har en effektiv process för att döma ut viten i de fall gode män inte lämnar in årsräkningar vid beslutade tidsgränser och efter att påminnelser skickats ut. Nämnden är även noga med att följa upp att huvudmäns tillgångar förvaltas på rätt sätt. Överförmyndarverksamheten kom i blickfånget i media kopplat till en känd person. Nämnden har noga följt upp detta ärende och gör det kontinuerligt, liksom nämnden följer upp alla ärenden.

För första gången sedan nämnden började följa upp gode männens nöjdhet med servicen överträffas nu målnivån. Det är ett resultat av ett långsiktigt och målmedvetet arbete där en grundbult är att det inte finns något motsatsförhållande mellan att utöva tillsyn och ge god service. Granskningen av årsräkningarna

VERKSAMHETSRESULTAT

Övergripande mål	Strategiskt mål	Läge
God kommunal service	Alla huvudmän har en god man/förvaltare som agerar för huvudmannens bästa inom ramen för uppdraget	■

INSATTA RESURSER

Övergripande mål	Strategiskt mål	Läge
Effektivt resursutnyttjande	Rättssäker och effektiv tillsynsverksamhet med hög kvalitet och god service	●
	Införande av e-tjänster förenklar handläggningen och gör den transparent	▲

■ BRA ● UTMÄRKT ▲ HAR BRISTER

Utfall mot budget för överförmyndarnämnden

Verksamhet, tkr	2013					2012
	Intäkter	Kostnader	Utfall netto	Budget	Budgetavvikelse	Utfall netto
Nämnd och nämndstöd		-189	-189	-168	-21	-162
Myndighets- och huvudmannaeinheit		-3 592	-3 592	-3 547	-45	-3 498
Gode män arvode, omkostnader	137	-2 406	-2 269	-2 727	458	-2 662
Summa överförmyndarnämnden	137	-6 187	-6 050	-6 442	392	-6 322

Ansvarig nämnd: Överförmyndarnämnden

har blivit än effektivare och 2013 var alla årsräkningar granskade vid juni månads utgång. Därmed får även gode männen ut sitt arvode tidigare, vilket bidrar till ökad nöjdhet. Under 2014 ska e-tjänster införas.

Ekonomiskt utfall

Det ekonomiska utfallet för överförmyndarnämnden 2013 blev en positiv avvikelse mot budget på 392 000 kronor. Avvikelsen berodde på att ersättningen till gode män i högre utsträckning betalades av huvudmannens medel än budgeterat.

Kommunala produktionen av omsorg och stöd

Verksamheten sociala stödresurser (VSS) ska vara det bästa alternativet för Nackaborna när det gäller vård, omsorg, stöd och behandling. Kunderna ska ha inflytande och känna sig delaktiga i hur insatserna utformas.

Sociala stödresurser bedriver ett stort antal verksamheter på uppdrag av många olika beställare och kunder, på kortare och längre tid. De cirka 35 enheterna vänder sig till alla från små barn, ungdomar, familjer till äldre med små eller stora behov av stöd och hjälp. Verksamheten utvecklas hela tiden vilket ställer krav på kunskap och flexibilitet hos chefer och medarbetare samt administrativa, lokalmässiga och tekniska resurser.

Hög kundnöjdhet

Kundnöjdheten ligger överlag på en stabilt hög nivå i de flesta av verksamheterna inom VSS. Inom Nacka seniorcenter (VSS fem äldreboenden) har upplevelsen av trygghet ökat och kunderna känner sig respekterade av personalen. Däremot upplever färre kunder än tidigare att de varit delaktiga i att upprätta sin genomförandeplan och därför är detta ett prioriterat utvecklingsområde.

Kunderna som har personlig assistans upplever att de är trygga och att de blir bra bemötta av personalen. Svarefrekvensen på kundundersökningen är dock fortfarande låg. Resultatet för ungdomsverksamheten och beroendemottagningen visar att kunderna är nöjda med personalens bemötande. Andelen kunder som upplever en positiv förändring av insatserna är mycket hög.

Omsorgens kundundersökning är inte jämförbar med de uppsatta nyckeltalen men visar ett bra resul-

VERKSAMHETSRESULTAT

Övergripande mål	Strategiskt mål	Läge
God kommunal service	Vi erbjuder tjänster med hög kvalitet där kunden är nöjd och har inflytande över sina insatser	■
	Våra verksamheter och dess utbud ska, genom tydlig och tillgänglig information, vara väl kända hos Nackas medborgare och beslutsfattare	▲
	Våra beslut följer intentionerna i det Balanserade Styrkortet	●
	Vi tillvaratar kundens synpunkter för att säkerställa och utveckla en hög kvalitet	▲

INSATTA RESURSER

Övergripande mål	Strategiskt mål	Läge
Effektivt resursutnyttjande	Genom samarbete, präglat av koncernperspektiv, arbetar våra ledare för ett effektivt resursutnyttjande och maximal kundnytta	●
	Lokaler, IT och tekniska lösningar ska bidra till att uppfylla verksamhetens mål	■
	Alla medarbetare har rätt kompetens, är stolta och har goda möjligheter att utvecklas i sitt uppdrag	●
	Alla medarbetare har god hälsa	●
	Alla medarbetare tar ansvar och är engagerade i sitt arbete	■
	Alla chefer har ett öppet och tydligt ledarskap	●
Kommunal ekonomi i balans	Vi har en väl fungerande ekonomistyrning som bygger på medvetenhet och effektivt resursutnyttjande där alla avvikelser analyseras	▲

■ BRA ● UTMÄRKT ▲ HAR BRISTER

Ansvarig nämnd: Kommunstyrelsen

Verksamhetsförändringar inom Sociala stödresurser under 2013

- Omsorgen övertog verksamhetsansvaret för Vattenverksvägens gruppboende med sex lägenheter i januari 2013.
- Den dagliga verksamheten Paletten lades ner i september och en ny daglig verksamhet, Skapa, startade i oktober, i mer verksamhetsanpassade lokaler.
- I september övergick enheten anhörigstöd från socialtjänstens äldre enhet och knöts till Omsorgen.
- Barnomsorg kväll och natt, omsorg annan tid, var också en ny verksamhet för Sociala stödresurser som övertogs i september.

tat. Kunderna känner sig lyssnade på och vågar uttrycka sitt missnöje om det uppstår. På de korttidsboendena där kunderna är barn och ungdomar genomsyras verksamheten av att så långt det är möjligt ta hänsyn till barnen och de ungas intressen, vilket stöds av intentionerna i LSS-lagstiftningen.

Vara väl kända hos medborgare och beslutsfattare

Den ökade konkurrensen, som märktes av inom äldreomsorgen 2012, innebär för de fem äldreboenden inom VSS att det tog längre tid att fylla tomma lägenheter. Situationen har förbättrats 2013, men det innebär ökad oro för ekonomin på alla äldreboenden. Detta gör det oerhört viktigt att VSS enheter är kända på marknaden för att hålla hög kvalitet, och inte minst, att följa upp kvaliteten i jämförelse med andra.

Barnperspektivet ska stärkas genom att kommunikationen ska anpassas till barn och ungas behov. Sociala medier börjar spela en allt större roll för några av våra verksamheter, till exempel Polarna Nacka

och Volontär i Nacka. Fler enheter har visat intresse för att börja använda sig av exempelvis Facebook, Twitter och Instagram för att kunna nå målgrupperna där de finns.

Kompetensutveckling för ökad kvalitet

För att uppnå hög kvalitet krävs kontinuerlig kompetensutveckling. Inom Omsorgen pågår ett arbete som syftar till att höja hela verksamhetens kompetensnivå. Bland annat ska tjänstenivåerna stödassistent och stödpedagog införas och det kommer att bli krav på högskole- eller yrkeshögskoleutbildning för den sistnämnda tjänsten.

Inom seniorcenter utbildas omvårdnadspersonal för att nå den nivå som auktorisationskraven ställer. Medarbetarna får bland annat kontinuerlig utbildning i förflyttningsteknik och vårdhygien och dessutom har de olika specialuppdrag kopplade till verksamheten. Ett antal medarbetare deltar också i kommunens Utvecklingsakademi. De har genomfört ett arbete kring jämställdhetsintegrering kopplat till

service och omvårdnad ur ett genusperspektiv.

Individ och familj har uppgraderat sin kompetensutvecklingsplan för att stärka kopplingen mellan evidens, verksamhetens uppdrag och det förväntade resultatet.

Under året har mycket kraft lagts på tekniska lösningar som ska vara ett stöd för verksamheterna. Lösningarna ska underlätta och säkerställa att kunderna får det stöd och den vård de behöver.

Ekonomiskt utfall

Det ekonomiska utfallet för verksamheten sociala stödresurser 2013 blev en negativ avvikelse mot budget med 7,8 miljoner kronor. Det motsvarar 1,9 procent av den totala omsättningen på cirka 420 miljoner kronor.

Underskottet för Seniorcenter Talliden förklaras bland annat av att konstruktionen av larmavtalet enbart byggde på rörlig ersättning. Detta orsakade underskott redan 2012 och från och med november 2013 har ett nytt avtal trätt i kraft, vilket ökar möjligheterna till en budget i balans för äldreboendet.

Utfall mot budget för verksamheten sociala stödresurser

Enhet, tkr	2013			2012		
	Intäkter	Kostnader	Utfall netto	Budget	Budgetavvikelse	Utfall netto
Ledning och verksamhetsstöd	24 624	-25 096	-472	0	-472	4 042
Bemanningsenheten	2 592	-3 318	-726	0	-726	-246
Resursenheten individ och familj inkl. socialps.	80 987	-80 247	740	0	740	4 024
Barn och elevhälsan				0	0	
Omsorgerna inkl. personliga ombud	66 087	-68 846	-2 759	0	-2 759	-4 488
Personlig assistans	41 366	-40 583	783	0	783	-1 123
Seniorcenter Ektorp	77 868	-77 025	843	0	843	-1 634
Seniorcenter Talliden	41 739	-46 824	-5 085	0	-5 085	-3 080
Seniorcenter Sofiero	28 410	-28 798	-388	0	-388	-742
Seniorcenter Sjötäppan och Älta	51 317	-52 063	-746	0	-746	-2 667
Summa VSS	414 990	-422 800	-7 810	0	-7 810	-5 914

Arbete och näringsliv

Nackabor som vill ha hjälp att skaffa ett jobb kan få stöd på vägen till rätt arbete eller studier.

Kommunen är en viktig aktör på arbetsmarknaden. Målet är att snabbt kunna skapa långsiktigt hållbara jobb för människor som är i behov av egen försörjning. Samtidigt är ambitionen att försörja det lokala näringslivet med kompetens. I kommunens verktygslåda finns en mångfald av jobb- och utbildningsexperter som kombinerar insatser inom språk- och yrkesutbildningar samt andra arbetsmarknadsinsatser.

Företagsklimatet i Nacka ska vara gott, med en hög grad av nyföretagande och god innovationsmiljö. Mätningar visar att företagarna i Nacka är nöjda och antal startade företag ligger på relativt höga nivåer i Nacka.

2 300 arbetslösa i Nacka

Vid årsskiftet var knappt 2 300 personer arbetslösa i kommunen vilket var ungefär i samma nivå som föregående år. Merparten av dessa tillhör kommunens prioriterade målgrupper; utrikesfödda, ungdomar och personer med funktionsnedsättning. Andelen arbetslösa ungdomar och utrikes födda i relation till arbetskraften, var vid årsskiftet 8 respektive 11,5 procent. Detta är 2,2 respektive 4,1 procentenheter lägre i länet och en bit ifrån målvärdet på fem procentenheter.

Fokus på egen försörjning och integration

Andelen hushåll i Nacka som har haft försörjningsstöd en längre tid har sjunkit sedan 2012. Bland dem som haft försörjningsstöd i 10 månader är minskningen 4,1 procent och bland dem som haft stöd i 4–12 månader är minskningen 4,6 procent.

Detta har medfört att snittkostnaden per hushåll och år har minskat med 2,0 procent.

Det är en stor utmaning att snabbt fånga upp dem som blivit beviljade försörjningsstöd och tillvarata deras resurser innan de riskerar att gå in i en längre tid av bidragsberoende. Under hösten provade Nacka kommun att erbjuda stöd och rådgivning på plats i Fisksätra. Försöket föll väl ut och nu införs lokal rådgivning även i övriga kommundelar.

Genom den lokala förankringen kan kommunen fånga upp människor snabbare och ge dem stöd att komma in i arbete eller studier. Den lokala förankringen underlättar också samarbetet med lokala aktörer, näringsliv, jobbexperter och ideella föreningar.

Lyckad satsning på att utbilda busschaufförer

Hösten 2013 startade en utbildning av busschaufförer i samarbete mellan

Nacka kommun och bussföretaget Keolis. Ett tjugotal personer påbörjade utbildningen och de 18 som fullföljde har idag en anställning hos företaget. En framgångsfaktor har varit att knyta an till den lokala arbetsmarknaden där arbetskraft efterfrågas.

Språkutbildning med praktik

Goda språkkunskaper är ofta en förutsättning för att komma ut i arbetslivet. Nacka kommun har därför infört ett nytt kundval med praktik för dem som läser svenska för invandrare. Kundvalet stärker kontakterna mellan eleverna och arbetslivet. Alla elever som läser SFI och har försörjningsstöd ska välja en jobbexpert/arbetsmarknadsanordnare. Jobbexperten har sedan i uppdrag att ordna en praktikplats och att stötta eleven under praktikperioden. Under 2013 har 53 personer med försörjningsstöd läst svenska för invandrare.

VERKSAMHETSRESULTAT

Övergripande mål	Strategiskt mål	Läge
God kommunal service	Vi är den ledande arbetsmarknadsaktören i Sverige genom en högkvalitativ vuxenutbildning som möter individens och företagets behov	■
God livsmiljö och långsiktigt hållbar utveckling	Vi är den ledande arbetsmarknadsaktören i Sverige som leder till ett ökat innanförskap och en väsentlig lägre arbetslöshet	■
	Vi är den ledande arbetsmarknadsaktören i Sverige som leder till tillväxt, integration och fler arbetstillfällen	●
Stor valfrihet	Vi är den ledande arbetsmarknadsaktören i Sverige med en mångfald av flexibla lösningar	■

INSATTA RESURSER

Övergripande mål	Strategiskt mål	Läge
Effektivt resursutnyttjande	Vi är den ledande arbetsmarknadsaktören i Sverige med insatser som är kostnadseffektiva och långsiktigt hållbara	■

■ BRA ● UTMÄRKT ▲ HAR BRISTER

Ansvariga nämnder: Arbets- och företagsnämnden och kommunstyrelsen

Kommunstyrelsens samlade mål och läge visas i avsnittet om kommunstyrelsen.

Ovan visas arbets- och företagsnämndens strategiska mål.

De SFI-elever som inte har kommunalt försörjningsstöd erbjuds också denna möjlighet. En stor andel av de här eleverna arbetar parallellt med studierna och har därmed själva ordnat kontakterna med arbetslivet. De övriga SFI-studenterna har inte valt att kombinera sin språkutbildning med praktik. Kommunens uppföljning visar att eleverna behöver få mer information om praktikchecken.

Förbättrat resultat inom SFI

Den positiva trenden för Nackas resultat inom SFI fortsätter. Perioden visar att 44 procent fullföljt kursen med minst betyget godkänt senast terminen efter kursstart. Det är en förbättring gentemot samma period föregående år då utfallet var 33 procent.

Det förbättrade resultatet beror bland annat på att Nacka byggt in ett incitament i ersättningen till anordnarna och att skolorna blivit bättre på att testa elevernas förkunskaper så att de hamnar på rätt kursnivå när de startar.

Antalet elever som påbörjat en ny kurs under året har minskat. Totalt

har dock antalet kursaktiviteter och andelen elever som är folkbokförda i Nacka ökat.

Arbetsförmedlingen och Nacka samarbetar med individen i fokus

Samspel mellan myndigheter är nyckeln till framgång för att kunna ge bästa möjliga stöd och service. Under året har ett omfattande arbete pågått för att förbättra samarbetet med arbetsförmedlingen och parterna har också ingått ett avtal. Målet är att förenkla vägen till egen försörjning via arbete, studier eller företagande. Insatserna ska utgå från arbetsmarknadens behov av arbetskraft och kompetens på kort och lång sikt. Samarbetet ska bidra till att parterna samordnar sina handlingsplaner och därmed inte dubbelarbetar.

Skola eller arbetsliv för unga efter avhopp

Kommunen har arbetat med 89 ungdomar som hoppat av gymnasiet och inte har någon annan sysselsättning. 49 procent av eleverna har återgått till studier eller börjat arbeta. Av dessa har 25 personer återgått till

gymnasiestudier, 17 till övriga studier och två till arbete.

84 procent har godkänt betyg på gymnasiekurser inom vuxenutbildningen

Antalet elever och kurser inom gymnasial vuxenutbildning har ökat under året. Det har också skett en ökning av antalet elever som bor i Nacka.

Betygsresultaten för gymnasiala kurser har försämrats. Av dem som fick betyg fick 84 procent ett godkänt betyg. Det är två procentenheter sämre jämfört med föregående år. Däremot har betygsresultaten förbättrats inom grundläggande kurser. Andelen med godkänt betyg har ökat med åtta procentenheter till 85 procent.

Nya möjligheter med lärlingsutbildning

Från och med 2014 finns det möjlighet att gå en lärlingsutbildning i nära samarbete med företag. Det finns 45 platser och det är en unik möjlighet för elever att lära sig ett yrke i praktiken och för arbetsgivare att säkra sin kompetensförsörjning. Lärlingsutbildningen kommer i första skedet att omfatta fyra yrkesområden;



Figur. Volymer och resultat SFI

Verksamhet/år	SFI	
	2012	2013
Antal elever start kurs under året	916	877
Antalet aktiva kurser, perioder	1 578	1 824
Antalet kursaktiviteter; start period, varav andel kurs	1 257	1 157
Andel godkänt betyg senast terminen efter kurs	33	44

Figur. Volymer och resultat grundläggande och gymnasial vuxenutbildning

Verksamhet/År	Grundläggande		Gymnasial	
	2012	2013	2012	2013
Antal elever start kurs under året	475	419	2 102	2 379
Antalet aktiva kurser, perioden	669	636	9 483	11 118
Andel med godkänt betyg	77	85	86	84

hotell- och konferens, bygg- och måleri, fastighetsteknik samt bygg- och verkstad vilket ligger i linje med Nackas stadsutveckling.

Jobbdagar i Fisksätra

I september arrangerades en jobbdag i Fisksätra centrum. Cirka 25 utställare var på plats och det kom hundratals intresserade Fiskätabor. Medverkade gjorde företag, myndigheter och jobb- och utbildningsexperten.

61 procent försörjde sig själva efter avslutad insats

Under årets sista fyra månader var 700 personer aktuella i kommunen för arbetsmarknadsinsatser. Av dessa befann sig drygt 500 i en arbetsmarknadsinsats. Under perioden avslutades 109 insatser, varav 66 ledde till egen försörjning genom arbete eller studier. Detta motsvarar 61 procent och är 2 procentenheter sämre än målsättningen om att minst 63 procent ska försörja sig själva efter avslutad insats.

Ekonomiskt utfall

Det ekonomiska utfallet för arbets- och företagsnämnden 2013 blev en negativ budgetavvikelse på 2,1 miljoner kronor. Det motsvarar en avvikelse på cirka 2 procent av den totala budgeten. Avvikelsen berodde främst på att elever inom den grundläggande vuxenutbildningen läste längre kurser och kurser med fler verksamhetspoäng än tidigare och än budgeterat. En beslutad förändring från kurspaket till delkurser förväntas bromsa kostnadsutvecklingen.

Företagsklimatet i kommunen är gott

Nacka kommun kom på fjärde plats i Svenskt näringslivs kommunrankning 2013, den bästa placeringen på flera år. Även när det gäller den stora serviceundersökningen som görs i 190 kommuner vartannat år har Nacka ett gott resultat (NKI 71). Antalet helårsarbeten har ökat med 22 procent och företagstillväxten

med 47 procent vilket är höga siffror i Sverige. Konkurserna är fortsatt få. Visserligen ser vi här en svag ökning, men då från ett lågt utgångsläge. Till skillnad mot Stockholm och Sverige i stort ökar nyföretagandet. Nettoomsättningen bland Nackas företag minskar svagt, detta efter några års mycket stark ökning. Här följer Nacka trenden i Stockholm som är bättre än för Sverige som helhet.

Under året inleddes ett samarbete med Connect med syfte att hjälpa något större företag med konkreta investeringskontakter. Nacka har också inlett ett systematiskt matchningsarbete där individens kompetens ska skraddarsys efter företagens konkreta behov av arbetskraft. Detta riktar sig primärt mot mindre företag och är initialt inriktat mot besöksnäringen.

Nacka kommun kom på fjärde plats i Svenskt näringslivs kommunrankning 2013, den bästa placeringen på flera år.

Figur. Resultat arbetsmarknadsinsatser

Insats/Utredning, Period: tertial 3 2013	Antal kunder	Pågående	Avslutade insatser/utredningar					
			Ny insats	Ej försörjningsstöd			Övrigt	Totalt
				Arbete eller studier				
				Arbete	Studier	Summa		
Insatser	503	394	5	53	13	66	38	109
Andel av avslutade kunder, %			5	49	12	61	35	100
Utredning/Rehabiliterande insatser	182	133	35	4	1	3	7	45
Totalt	685	527	40	57	14	69	45	154

Utfall mot budget för arbets- och företagsnämnden

Verksamhet, tkr Kostnader (-), Intäkter (+)	2013					2012
	Intäkter	Kostnader	Utfall netto	Budget	Budget- avvikelse	Utfall netto
Grundläggande vuxenutbildning	1 354	-7 940	-6 586	-3 997	-2 589	-3 917
Gymnasial vuxenutbildning	16 616	-43 814	-27 198	-26 007	-1 192	-25 100
Svenska för invandrare	932	-11 940	-11 008	-12 019	1 011	-12 045
Arbetsmarknadsinsatser, check	0	-6 090	-6 090	-6 537	447	-3 737
Arbetsmarknadsinsatser, avtal	0	-17 012	-17 012	-17 182	170	-18 203
Feriarbete projekt	430	-3 245	-2 815	-2 741	-75	-2 758
Särvux	0	-426	-426	-700	274	-707
Tolkservice flykting	0	-193	-193	-70	-123	-76
Välfärd i Nacka	0	-1 701	-1 701	-1 700	-1	-1 700
Konsumentrådgivning & KC-service	0	-2 285	-2 285	-2 286	1	-2 201
Samhällsorientering	0	-279	-279	-326	47	-224
Myndighets- och huvudmannauppgifter	0	-18 054	-18 054	-17 988	-66	-18 061
Nämnd	0	-1 068	-1 068	-950	-118	-953
Summa arbets- och företagsnämnden	19 332	-114 047	-94 715	-92 502	-2 213	-89 682

Välfärd i Nacka

– samordning för att få fler i arbete

Nacka kommun, Försäkringskassan, Arbetsförmedlingen och Stockholms läns landsting har inrättat ett samordningsförbund med stöd av lagen om finansiell samordning, som heter Välfärd i Nacka. Förbundet riktar sig både till medborgare med svagare anknytning på arbetsmarknaden och till samhällsaktörer inom offentlig, privat och ideell sektor. De samlade resurserna ska användas för samordnade bedömningar och insatser i syfte att människor ska få arbete eller förbättra sin förmåga att arbeta.

Samordningsförbundet har startat en ny arena, Nav, med fokus på social hållbarhet och tvärsektoriellt arbetssätt i Dieselverkstaden, Sickla. På Nav har flera välbesökta seminarier, workshops och föredrag genomförts. För mer information se gärna www.nackavarmdo.se.

Fritid i Nacka

Nackaborna ska ha tillgång till en mångsidig verksamhet på sin fritid. Det gäller framför allt barn, unga och personer med funktionsnedsättning.

Medborgarna anser i hög utsträckning att de har tillgång till ett rikt och varierat fritidsutbud. Det visar de senaste årens medborgarundersökningar där 80 procent svarar positivt på den frågan. Resultatet för 2013 var 83 procent.

Under 2013 har en besöksundersökning på fritidsgårdarna genomförts tillsammans med sex andra kommuner inom ramen för samarbetet Nackanätverket. Resultatet visar att de ungdomar som besöker fritidsgårdar i Nacka är mycket nöjda med verksamheten.

Lika förutsättningar för tjejer och killar

Ett mål inom fritidsområdet är att flickor och pojkar ska få samma förutsättningar för fritidsaktiviteter. Medborgarundersökningen visar att nöjdheten inom detta område har ökat under de senaste åren. 2013 angav 78 procent att de tyckte att flickor och pojkar har lika förutsättningar.

Satsningar för fler aktiva flickor

Ett antal projektbidrag har varit riktade mot verksamhet för flickor, såsom Boo Fotbollsförenings

projekt "Aktiva flickor i föreningen", Twisters Cheer Elite Nacka Cheerleadingförening för projektet "Prova-på cheerleading" och Studieförbundet i Sydöstra Stor-Stockholm för projektet "Filmklubb för tjejer".

Tjejevverkstan gick i konkurs

Föreningen Mötesplats Järlahuset som sedan 2008 ansvarat för verksamheten Tjejevverkstan sa upp överenskomsten med fritidsnämnden i slutet av året och ansökte på egen begäran om konkurs. Verksamheten upphörde helt under december. Tjejevverkstans

VERKSAMHETSRESULTAT

Övergripande mål	Strategiskt mål	Läge
God kommunal service	Kommuninvånarna ska ha tillgång till en mångsidig verksamhet på sin fritid	■
	Besökare på kommunens fritidsanläggningar ska anse att dessa har hög kvalitet, d.v.s. tillgänglighet, funktionalitet, bemötande, delaktighet, inflytande och kompetens	■
Stor valfrihet	Kommunens invånare ska kunna ägna sig åt ett rikt och varierat utbud av aktiviteter på kommunens fritidsanläggningar	●
God livsmiljö och långsiktigt hållbar utveckling	Föreningslivet ska stödjas så att de arbetar med värdegrundsfrågor och medvetet ledarskap	■
Trygg och säker kommun	Fritidsanläggningarna ska vara trygga	■

INSATTA RESURSER

Övergripande mål	Strategiskt mål	Läge
Effektivt resursutnyttjande	Reinvestering per bokad timme i idrottsanläggningarna samt att fritidsanläggningarna ska utnyttjas maximalt	■
Kommunal ekonomi i balans	Budget i balans	■

■ BRA ● UTMÄRKT ▲ HAR BRISTER



Ansvarig nämnd: Fritidsnämnden

uppdrag var att erbjuda en mötesplats för flickor i åldern 12–17 år. Verksamheten skulle ha socialt fokus och besökarna kunde ägna sig åt samtal, drama, musik eller konstnärligt skapande. En kärngrupp om cirka 25 flickor har besökt verksamheten varje vecka. Det har varit färre besökare under 2013 jämfört med tidigare år.

Ökade fritidsmöjligheter för personer med funktionsnedsättning

Det finns särskilda pengar att söka för föreningar som skapar aktiviteter för personer med funktionsnedsättning. 2013 ansökte fler föreningar än tidigare om ett sådant kontantstöd.

Under året deltog Nacka vid Sveriges största fritidsmässa för barn, unga och vuxna med funktionsnedsättning, Minfritid.nu. Mässan hade cirka 3 000 besökare och 88 utställare. Minfritid.nu är ett samarbete mellan Botkyrka, Haninge, Huddinge, Nacka, Nynäshamn, Tyresö, Salem kommuner samt Habilitering och hälsa.

I juni arrangerades ”Beachparty” på Dalarö för ungdomar mellan 12–21 år som behöver extra stöd. Besökarna kom från Haninge, Hud-

dinge, Nacka, Nynäshamn, Stockholm stad och Tyresö kommuner. Besökarna fick testa olika prova-på fritidsaktiviteter och dagen avslutades med disco.

Välskötta fritidsanläggningar

Medborgarundersökningen 2013 visade att 86 procent av Nackaborna tyckte att anläggningarna är välskötta. För att höja nivån på städningen i lokalerna och anläggningarna utförs bland annat kontinuerlig städkontroll.

Föreningar, allmänhet och skolor kan delta i ett så kallat anläggningsråd för en fritidsanläggning. Under året har Nacka kommun haft en fortlöpande dialog med åtta sådana anläggningsråd.

Årets översyn av principerna för hur tiderna ska fördelas mellan olika verksamheter har handlat om ishallar och fotbollsplaner. Ett flertal möten har ägt rum med föreningarna för att diskutera vilka faktorer som ska styra tidsfördelningen i anläggningarna.

Ungas inflytande för utvecklingen framåt

Fritidsgårdarna i Nacka ska stimulera ungdomars vilja att ta ansvar och

engagera sig i frågor som berör dem. Anordnarna redovisar att de arbetar med inflytande och delaktighet på olika sätt. Ungdomarna får föra fram synpunkter och förslag i olika forum, de är med och arrangerar verksamhet och ingår i olika arbetsgrupper. Ungdomarna är även med och gör inköp. De arbetar ideellt i fritidsgårdarnas kafeterior och är med vid utformning av lokaler. Motsvarande arbete har skett, men i mindre omfattning, på Tjejverkstan och på de föreningsdrivna träffpunkterna i Velamsund och i Alphyddan. Fritidsgårdarna besöks varje vecka regelbundet av mellan 600 och 800 ungdomar, av dem är 200–300 flickor. Antalet besökare kan variera mellan cirka 10–40 ungdomar per öppen aktivitet och fritidsgård.

Föräldrar nöjda med barnens simskola men får vänta för länge på plats

Under 2013 gjordes en kundundersökning för simskolan. Undersökningen visade att verksamheten får både positiva omdömen och negativ kritik. Flertalet föräldrar är nöjda med simlärarna och anser att deras barn gör framsteg och lär sig simma i simskolan. Föräldrarna känner sig trygga när deras barn deltar i simskolan. Det som föräldrarna framför allt är missnöjda med är den tid det tar från det att man anmält sitt barn till dess att man får plats. Utifrån resultaten ska kommunen bland annat undersöka om det är möjligt att utöka antalet simskolegrupper för att kunna erbjuda fler barn plats.

Utmärkt förening

Utmärkt förening är en metod för att kvalitetssäkra föreningsverksamhet och deras arbete med värdegrundsfrågor. De föreningar som genomfört alla moment enligt metoden får utmärkelsen Utmärkt

I Nacka spelar 1 756 flickor (33 procent) och 3 599 pojkar (67 procent) fotboll.



Exempel på idrottsprestationer under 2013

- Älta IF:s unga damer gick för första gången i Nackas historia upp i Elitettan i fotboll förra året.
- Nackas aktiva i olika sektioner och grenar inom kampsporten fortsatte under 2013 att nå höga prestationer liksom aktiva inom orientering där en av de aktiva erhöll årets idrottsstipendium No Fall.
- De nästan eviga slutspelsfinalisterna i handboll, Skuru IK Damer, fortsätter sin höga nivå och summerade året med en silverplats i handbollens elitserie.

förening. 2013 fick åtta föreningar i Nacka utmärkelsen. För att stödja Nackas föreningsliv i arbetet med värdegrundsfrågor och medvetet ledarskap har fritidsnämnden beslutat att samverka med SISU Idrottsutbildarna kring konceptet Utmärkt förening. Nämndens mål

är att varje år erbjuda tio föreningar stöd av SISU.

Ekonomiskt utfall

Det ekonomiska utfallet för fritidsnämnden 2013 blev en positiv budgetavvikelse med 2,9 miljoner kronor. Det berodde bland annat

på lägre kapitalkostnader på grund av att investeringsprojekt avslutats senare än beräknat. Det berodde också på lägre hyreskostnader för Saltsjöbadens ishall, eftersom hallen hölls stängd under en del av året då takkonstruktionen behövde göras om.

Utfall mot budget för fritidsnämnden

Verksamhet, tkr	2013					2012
	Intäkter	Kostnader	Utfall netto	Budget	Budgetavvikelse	Utfall netto
Föreningsstöd		-8 543	-8 543	-8 895	352	-8 906
Idrottsanläggningar	10 492	-99 149	-88 657	-91 048	2 391	-88 052
Fritidsgårdar		-25 035	-25 035	-25 090	55	-24 487
Nämnd och nämndstöd		-1 768	-1 768	-1 871	103	-1 880
Myndighets- och huvudmannastöd		-3 862	-3 862	-3 862	0	-3 863
Summa fritidsnämnden	10 492	-138 357	-127 865	-130 766	2 901	-127 188

Naturen i Nacka

I Nacka är det nära att komma ut i skogen, till sjön eller havet. Flera av Nackas större naturområden är skyddade som naturreservat. Det finns tolv reservat i Nacka och alla förvaltas av kommunen.

I 2013 års medborgarundersökning svarade 96 procent att de var nöjda med tillgången på parker grönområden och natur. Nacka kommun har liksom tidigare år deltagit i undersökningen Sveriges friluftskommuner och i år blev placeringen en 28:e plats nationellt. I länet hamnade Nacka på en delad 3:e plats.

Förbättrad tillgänglighet till reservaten

Under 2013 har Nacka kommun bland annat:

- Byggt en ny busshållplats och vändplats för Velamsundsbusserna, dels vid Värmdövägen, dels vid gårdsområdet. Dessa har asfalterats och försetts med nya skyltar. Velamsundsvägen har förbättrats och vatten har avletts vid Herrgårdsparken/parkeringen.
- Utökat verksamheten i Nyckelviken och fler Nackabor jämfört med tidigare har besökt reservatet. En renovering av

motionsspåret är påbörjad. Så även renovering av stigar och vägar. Rastplatsen vid raststugan har fått nya handikappanpassade bänkar.

- Förbättrat dräneringen längs med Lugna promenaden vid Långsjön.
- Byggt en trappa vid Skogsömonumentet. Den nya trappan gör det möjligt för många fler att besöka området. Längs trappan finns bänkar som ger möjlighet till vila och att njuta av utsikten.
- Färdigställt en stig söder om Tollare träsk.

VERKSAMHETSRESULTAT

Övergripande mål	Strategiskt mål	Läge
God kommunal service	Naturreservaten ger rika möjligheter till friluftsliv och rekreation samtidigt som biologisk mångfald och kulturhistoriska värden värnas	●
God livsmiljö och långsiktigt hållbar utveckling	Kännedomen om syftet med naturreservaten samt hur de sköts och utvecklas är hög	●

INSATTA RESURSER

Övergripande mål	Strategiskt mål	Läge
Effektivt resursutnyttjande	Naturreservaten förvaltas på ett effektivt sätt	●

■ BRA ● UTMÄRKT ▲ HAR BRISTER

Utfall mot budget för naturreservatsnämnden

Verksamhet, tkr	2013			2012		
	Intäkter	Kostnader	Utfall netto	Budget	Budgetavvikelse	Utfall netto
Nämnd och nämndstöd		-506	-506	-568	62	-568
Skötselentreprenad		-1 900	-1 900	-1 900	0	-1 781
Övrig drift		-6 017	-6 017	-5 948	-69	-6 318
Kapitalkostnader		-837	-837	-1 100	263	-986
Summa naturreservatsnämnden	0	-9 260	-9 260	-9 516	256	-9 653

Ansvarig nämnd: Naturreservatsnämnden

Nya reservat på gång

Det pågår arbete med att skapa fler naturreservat i kommunen i områdena Baggensstaket, Rensättra, Skarpnäs, Skuruparken, Svärdsö och Trollsjön.

Medborgardialoger och fokusgrupper

Under året har två möten med fokusgrupper ägt rum. I fokusgruppen ingår representanter från Boo hembygdsgeningsförening, Boo miljö- och naturvänner, Friluftsförbundet, Naturskyddsföreningen i Nacka, Saltsjöbadens naturskyddsförening,

Nacka hembygdsgeningsförening och Nacka miljövårdsråd samt Skuruparkens vänner. Syftet med fokusgruppen är att göra intresseorganisationerna delaktiga i förvaltningen av naturreservaten. Genom en aktiv dialog och inflytande utvecklas skötseln och det höjer besökarnas upplevelser av naturreservaten.

Sveriges friluftskommun – Nacka på tredje plats i länet

Nacka kommun har liksom tidigare år deltagit i undersökningen Sveriges friluftskommun. Nacka kommun

placerade sig på 28:e plats nationellt 2013. Det innebar en delad 3:e plats i länet. Undersökningen syftar till att uppmuntra kommunernas arbete med friluftsliv.

Ekonomiskt utfall

Det ekonomiska utfallet för naturreservatsnämnden 2013 blev en positiv budgetavvikelse på 256 000 kronor. Det berodde på lägre kapitalkostnader för projekt som blev klara senare än planerat.



Kultur i Nacka

Lusten att vara kreativ är viktig i ett levande Nacka. Därför måste det finnas tillgång till kultur av hög kvalitet. Och barn och unga ska erbjudas ett brett utbud av skapande aktiviteter.

Sammantaget är resultatet inom kulturområdet fortsatt bra. Invånarna är nöjda med kvaliteten på de kulturaktiviteter som erbjuds men när det gäller tillgången på olika kulturaktiviteter lever kommunen inte upp till sina målsättningar. Bibliotekens medieutbud anses också vara ett förbättringsområde.

Färre biblioteksbesök och utlån

Nackaborna är fortsatt nöjda med biblioteksverksamheten med undantag för utbudet av medier och möjligheten att påverka verksamheten. Dessa mål är uppnådda men målnivåerna är lågt satta. Inför 2014 har budgeten för medieinköp utökats. Antalet biblioteksbesök och utlån har minskat jämfört med föregående år.

2012 upphandlades driften av kommunens bibliotek och avtalen

började gälla från och med januari 2013. Dieselverkstaden AB driver Dieselverkstadens bibliotek, Älta bibliotek och Saltsjöbadens bibliotek. De bibliotek som drivs i kommunal regi är Orminge bibliotek, Fisksätra bibliotek och biblioteket i Forum.

Musik- och kulturkurserna håller god kvalitet

Deltagarna i musik- och kulturskolor är nöjda med de kurser som de deltar i. Den kommungemensamma kundundersökningen visar att Nackas barn och ungdomar jämförelsevis är nöjda med kvaliteten på kurserna. Årets observationer inom Våga visa för musik- och kulturskoleverksamhet utgår från följande målområden; normer och värden, styrning och ledning, utveckling, lärande och konstnärligt skapande samt elevens inflytande och ansvar. Observationerna visar att verksamheten håller

en god kvalitet med vissa förbättringsområden, till exempel elevers möjligheter till inflytande.

Kulturhistoria, offentliga konsten

När det gäller kvaliteten och möjligheten till inflytande över kulturverksamheten är måluppfyllelsen god. Så även när det gäller möjligheten att ta del av Nackas kulturhistoria. Invånarna anser att de kulturhistoriska miljöerna är välskötta.

Däremot är invånarna inte nöjda med tillgången på kulturaktiviteter. Detta trots att Nacka kommun sedan några år tillbaka är med och finansierar kulturlokaler i varje kommundel som ska erbjuda ett ökat utbud av kulturaktiviteter.

Färre uppger att de känner till den offentliga konsten i Nacka. Andelen har sjunkit med 27 procentenheter. Kommunen ska undersöka orsaken

VERKSAMHETSRESULTAT

Övergripande mål	Strategiskt mål	Läge
God kommunal service	Medborgarna ska ha tillgång till en kvalitativ kulturverksamhet	■
Starkt medborgarinflytande	Medborgarna ska ha möjlighet att påverka kulturutbudet	■
Stor valfrihet	Barn och unga ska erbjudas ett brett utbud av skapande kulturaktiviteter	▲
God livsmiljö och långsiktigt hållbar utveckling	Nacka kommuns kulturhistoria ska vårdas och levandegöras	●
	Nackas offentliga konst ska vara tillgänglig	▲

INSATTA RESURSER

Övergripande mål	Strategiskt mål	Läge
Effektivt resursutnyttjande	Kulturaktiviteterna ska vara välbesökta och efterfrågade av medborgarna	■

■ BRA ● UTMÄRKT ▲ HAR BRISTER

Utfall mot budget för kulturnämnden

Verksamhet, tkr	2013					2012
	Intäkter	Kostnader	Utfall netto	Budget	Budgetavvikelse	Utfall netto
Biblioteksverksamhet	650	-41 315	-40 665	-41 440	775	-40 815
Musikskoleverksamhet	8 564	-36 983	-28 419	-30 463	2 044	-30 621
Kulturverksamhet	2 995	-46 671	-43 676	-46 048	2 372	-38 656
Nämnd, nämndstöd och huvudmannagrupp	0	-7 087	-7 087	-7 933	846	-7 505
Summa kulturnämnden	12 209	-132 056	-119 847	-125 884	6 037	-117 597

Ansvarig nämnd: Kulturnämnden

till nedgången och ta fram en plan med åtgärder som ska ingå i den reviderade vård- och underhållsplanen för den offentliga konsten.

Museet Hamn öppnar 2014

Under året har det pågått ett intensivt arbete med att färdigställa museet Hamn i Fisksätra. På grund av förseningar i produktionen av utställningen kunde museet inte öppna i slutet av året som det var planerat. I april 2014 kommer dock museet antligen att slå upp dörrarna för allmänheten. Invigningen kommer att äga rum i augusti på årsdagen av Slaget vid Stäket.

Böcker, ljudfiler och skyltar berättar om Nackas historia

Kulturnämnden har bland annat i uppdrag att levandegöra Nackas kultur- och industrihistoria. Boken

Kvarnhjul och fabriksskorstenar – Nackas industriarv blev klar i december 2012. Under 2013 har arbete med en barnbok pågått. Boken ska öka barns kunskap om sin egen lokalhistoria och väcka lust och nyfikenhet inför historieämnet. I september 2014 kommer boken att vara färdig.

Ekonomiskt utfall

Det ekonomiska utfallet för kulturnämnden blev en positiv budgetavvikelse på 6 miljoner kronor. Det berodde bland annat på:

- en intäktsökning och lägre kostnader då ett tidigare problem med elevregistreringssystemet för musikskolorna åtgärdats
- överskott för kulturverksamheter, bland annat på grund av försenad driftsstart för museet Hamn och projekt om Nackas kultur- och industrihistoria.

Böcker, ljudfiler och skyltar berättar om Nackas historia

Under året har nio kulturhistoriska skyltar och en milstolpe satts upp. Danvikshem, Danvikens dårhus, Finnboda, Gomanhuset, Danvikens hospital, Danvikens kyrkogård, Rensättra, Saltsjöqvarn och Nacka ström.

Dessutom finns det två nyproducerade ljudguider att ladda ner från Nackas webbsida. Ljudguiderna innehåller kortberättelser om Nackas kulturmiljöer.



Miljö och stadsbyggnad

Nacka kommun verkar för bra kommunikationer och tätare bebyggelse, samtidigt som vi värnar vatten och natur. Vi både utvecklar och skyddar vår livsmiljö idag och inför framtiden.

2012 antogs en översiktsplan för kommunen som innehåller fyra bärande strategier för den fysiska samhällsutvecklingen. Dessa är att:

- skapa en tätare och mer blandad stad på västra Sicklaön,
- ett komplett transportsystem med tunnelbana till Nacka,
- utveckla Nackas lokala centrum och deras omgivning
- att planera, förvalta och utveckla den gröna och blå strukturen.

Strategierna har fått stort genomslag under 2013.

Jämförelse med andra kommuner i Stockholmsområdet visar en relativt hög nöjdhet bland medborgare och företagare med kommunens bygglovshantering.

Tät och blandad stad på västra Sicklaön

Ett brett arbete har inletts för att forma en gemensam bild av vad vi menar med en tät och blandad stad. Över 5 000 Nackabor engagerades i den visionsverkstad som genomfördes under hösten. Viktiga vägläggande ord inför det fortsatta arbetet med "staden" är bland annat kollektivtrafik, mötesplatser och natur.

Det pågår ett antal stora programarbeten i kommunen där vi testar och utvecklar den nya strategin. I Nacka strand provas bland annat att omvandla kontor till bostäder och att förtäta i sjönära lägen. Planiavägens koppling till Värmdövägen är en viktig fråga i ett programarbete. I Henriksdal testas interaktiv 3D teknik på

webben för att få in tidiga synpunkter på hur området bör utvecklas.

Som symboler för en ny blandning av bostäder har två projekt för studentbostäder börjat planeras och på Lokomobilvägen kan Wallenstams 122 hyresbostäder snart börja byggas.

Tunnelbana till Nacka

2013 fattades beslut om att tunnelbanan ska förlängas till Nacka. Det är beslutat hur linjerna ska gå, ungefär var stationerna ska ligga, hur utbyggnaden ska finansieras och när bygget ska ske. Nacka kommer att vara med och finansiera projektet och kommunen åtar sig också en omfattande utbyggnad av bostäder och verksamhetslokaler på västra Sicklaön. Detta medför goda

VERKSAMHETSMÅL

Övergripande mål	Strategiskt mål	Läge
God kommunal service	Kundnöjdheten ska öka	■
	Överprövningsvolymen ska vara tillräckligt stor för att ge ledning i rättspraxis	Nytt mål
	Andelen överprövade ärenden som upphävs eller ändras genom lagakraftvunnen dom eller beslut ska vara låg	Nytt mål
God livsmiljö och långsiktigt hållbar utveckling	God ekologisk och kemisk status på alla vatten till 2021	Nytt mål
	Stadsbyggande ska ske med kvalitet och mångfald	Nytt mål
	Vid nyexploatering och förtätning bör de riktvärden för buller och trafik som riksdagen beslutat tillämpas	Nytt mål

INSATTA RESURSER

Övergripande mål	Strategiskt mål	Läge
Effektivt resursutnyttjande	Handläggningstiderna ska vara korta	■
	Beslutsförmågan ska vara hög	■
	Kundnöjdheten ska vara hög	■
	Produktiviteten ska öka	Nytt mål

■ BRA ● UTMÄRKT ▲ HAR BRISTER

Uppskattad

medborgardialog om Älta centrum

Älta centrum ska utvecklas och ett planprogram håller på att tas fram. Under hösten 2013 hade boende och andra intresserade möjlighet att lämna synpunkter på de arkitektförslag som tagits fram och lämna förslag på det fortsatta arbetet med Älta centrum.

Ett 70-tal Ältabor deltog i en workshop som var mycket uppskattad. Kommunen besökte också en fritidsgård för att få in åsikter från ungdomar. Att få ungas tankar på sin hemmiljö var värdefullt för det fortsatta programarbetet och kompletterar de vuxnas synpunkter.

Kommunen besökte även Älta företagarförening med ett tiotal företag representerade för att höra deras synpunkter och önskemål i det fortsatta arbetet

Ansvarig nämnd: Miljö- och stadsbyggnadsnämnden

förutsättningar att få vara med och utforma bra lösningar för boende och verksamma i Nacka.

Kvarnholmsförbindelse och ny Skurubro

Under året började Nacka kommun bygga Kvarnholmsförbindelsen. Kommunen har också ingått ett avtal med Trafikverket om att bygga en ny Skurubro och en ny påfartsramp till den gamla bron för att förbättra trafiksäkerheten.

Förhoppningsvis kommer också den förlängning av tvärbanan in i Nacka som nu planläggs innebära ytterligare en möjlighet att minska de trafikstörningar som kan förutses när ombyggnaden av Slussen pågår.

Nacka kommun fick en ny parkeringspolicy år 2013. Policyn kommer att påverka bilens roll i ett framtida Nacka men den konkreta innebörden återstår att diskutera, till exempel antal parkeringsplatser vid ny bebyggelse och parkeringsavgifter.

Det planeras och byggs i hela Nacka

Kommunfullmäktige har godkänt ett program för Fisksättras utveckling och arbetet med programmen för centrala Älta och Orminge centrum är i slutfasen. I Tollare har flera större detaljplaner börjat gälla och därmed har omfattande nybyggen inletts. I Älta har det första spadtaget tagits för 129 hyresrätter på Oxelvägen samtidigt som södra Hedvigslund successivt blir färdigställt. Kommunen planerar också för en förnyelse i Boo och varje år påbörjar och avslutar vi planeringen av två områden.

Vård av vatten och grönområden

2011 antog Nacka ett gröstruktur- och kustprogram. Intentionerna i dessa program håller nu på att bli verklighet. Bland annat har vi inletts

ett omfattande arbete för att uppfylla det så kallade vattendirektivet. Målet är att nå en god status på vattenet i kommunens vattenförekomster och att övriga vattenområden inte försämras, till exempel insjöarna. Under året har vi bland annat gjort utredningar av Neglingemaren och Vårgårdssjön.

I en pilotstudie testas att använda naturens egna krafter för att rena luft och vatten. Det undersöks också hur naturen kan tillgodose vårt behov av rekreation i täta stadsmiljöer. Studien som inletts under året har väckt stor nationell uppmärksamhet. Syftet är att visualisera och värdera ekosystemtjänster i den kommunala samhällsplaneringen.

Effektiv hantering av bygglov och planer

2012 och 2013 var mediantiden för att handlägga ett bygglov fem veckor. Det är en vecka snabbare än målet för 2013. Även handläggningstiden för nybyggnadskarta är i linje med

årets mål. Bygglovalliansens brukarundersökning visar också att en stor del av kunderna är nöjda med handläggningstiden för dessa tjänster.

Det är första året som Nacka kommun följer upp mediantiden för handläggning av normala planer och fastighetsbildning. Mediantiden för att handlägga normala planer 2013 (från startpromemoria till antagande) är 28 månader. Målet för perioden var 30 månader. Tendensen är att vi går mot kortare planeringstider.

Undersökningar visar på nöjda kunder över lag

Vartannat år genomför Stockholm business alliance (SBA) en serviceundersökning. Undersökningen fokuserar på företags uppfattning om kommunernas myndighetsutövning inom olika områden. Nacka får ett högt nöjd-kund-index (NKI) i den totala sammanställningen och hamnade på andra plats bland kommuner med fler än 50 000 invånare.

Figur. NKI totalt och inom olika områden i SBA:s serviceundersökning 2013

	Nacka 2013	Nacka 2012	Snitt 2013
NKI totalt	71	73	66
Brandtillsyn	80	74	76
Bygglov	61	67	57
Miljötillsyn	73	74	65
Serveringstillstånd	71	74	73



Bygglovsalliansens undersökning

För tillfället samarbetar 18 kommuner i Bygglovsalliansen för att utveckla servicen kring bygglovsansökningar. Bygglovsalliansen har gjort en kundundersökning sedan 2005. Undersökningen riktar sig både till företagskunder och privatpersoner och handlar om kommunernas service. På frågan om man är nöjd med handläggningen i sin helhet svarade 78 procent av de svarande att det stämmer väl eller ganska väl in på Nackas handläggning av deras ärende. Genomsnittet för de medverkande kommunerna var 68 procent. Endast Täby kommun hade fler nöjda sökande.

Ekonomiskt utfall

Det ekonomiska utfallet för miljö- och stadsbyggnadsnämnden 2013 låg i linje med budget.

Figur. Nöjdhet med bygglovshandläggning 2005–2013

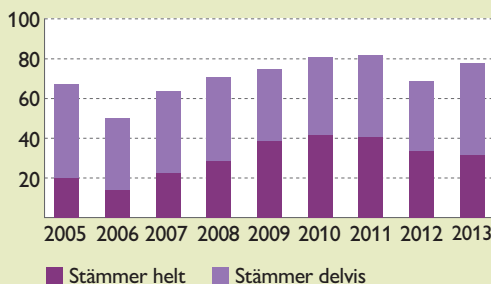

Utfall mot budget för miljö- och stadsbyggnadsnämnden

Verksamhet, tkr	2013					2012
	Intäkter	Kostnader	Utfall netto	Budget	Budgetavvikelse	Utfall netto
Kostnader (-)						
Intäkter (+)						
Nämnd och nämndstöd	0	-4 235	-4 235	-4 338	103	-4 675
Myndighetsproduktion	0	-18 990	-18 990	-18 856	-134	-18 456
Projektverksamhet	0	-2 070	-2 070	-2 135	65	-2 487
Summa miljöstadsbyggnadsnämnden	0	-25 295	-25 295	-25 329	34	-25 618

Gator, vägar, parker, vatten och avfall

Nacka kommun ansvarar för att utveckla och värna Nackabornas livsmiljö. Invånarna ska kunna förvänta sig en välskött utemiljö, rent vatten och en god framkomlighet.

Medborgarundersökningar visar att Nackaborna i stort är nöjda med skötseln av gator, vägar och gång- och cykelvägar. Det finns givetvis områden där förbättringsarbete måste fortsätta. Kommunen har under året fortsatt med kontinuerliga åtgärder för att höja trafiksäkerhet, tillgänglighet och förbättra för cyklister.

Gator, vägar och trafik

Resultatet från medborgarundersökningen "Kritik på teknik", som genomförs av Sveriges kommuner

och landsting, indikerar att kommunens prioriteringar och åtgärder på gatorna stämmer överens med vad medborgarna efterfrågar. Undersökningen visar att medborgarna tycker att det är viktigt med snöröjning, beläggningsunderhåll och belysning.

Det rikliga snöfallet i början av året ledde till en omfattande snöröjning av gator och vägar. Det ekonomiska underskottet begränsades en aning genom att bortforsling av snö minimerades. Detta kan dock ha påverkat medborgarnas nöjdhet med snöröjningen, som var lägre 2013

än 2012. Kommunen har fortsatt att prioritera gator som trafikeras av kollektivtrafik samt gång- och cykeltrafikanter. Utifrån synpunkter från medborgarna efter vintern 2012/13 har åtgärder som lokala snötippor och utökad maskinell utrustning genomförts för att effektivisera vinterunderhållet.

Alla broar är inspekterade

Alla broar i kommunen har blivit inspekterade under året och fogar och kantbalkar har spolats rena. En del mindre betongskador och räcken

har lagats och åtgärderna fortsätter under 2014.

Tattbybron har fått en tillfällig förstärkning men kommunen har även utfört permanenta reparationer för att säkra bronns stabilitet på lite längre sikt. Dessa kan utnyttjas som grundläggning för den planerade nya broöverbyggnaden i trä.

Energibesparingar och utfasning av kvicksilverlampor

Driften av gatubelysningen i Sickla, Älta och Saltsjöbaden har lagts ut på entreprenad. Allt löper på enligt plan och investeringarna ligger i fas. Det förekommer inte längre några lampor med kvicksilver i dessa områden. På Älgö genomförs sedan i höstas ett försök med dimring av belysningen för att spara energi.

Skötseln av belysningen i Boo löper enligt avtal. Här har dock utfasningen av kvicksilverlampor

skjutits upp på grund av alltför dyra offerter från driftentreprenören.

Ökad trafiksäkerhet och en cykelplan

Nacka kommun vidtar kontinuerligt fysiska åtgärder för att höja trafiksäkerhet, tillgänglighet och förbättra för cyklisterna:

- För första gången har en cykelplan tagits fram. Planen har skickats ut på remiss. I planen föreslås exempelvis att det regionala cykelstråket längs med Värmdövägen och cykelförbindelse mellan Saltsjöbaden-Fisksätra och Sicklaön ska förbättras.
- Kommunen har slutfört arbetet med att se över vägnätet enligt "Rätt fart i staden".
- Kommunfullmäktige har fattat beslut om en parkeringspolicy.
- Dessutom går det numera att få bullerbidrag för fönsteråtgärder.

Nacka har deltagit i flera regionala samarbetsprojekt under året, bland annat renoveringen av Danviksbroarna, en tillfällig slutstation för Saltsjöbanan och arbeten inför ombyggnaden av Slussen.

Kommunen fortsätter sin satsning på att få fler att följa reglerna vid vägarbeten. 550 trafikordningsplaner (TA-planer) har godkänts under året. En TA-plan innehåller fakta om ett vägarbete och hur det ska märkas ut. Planen görs för att öka säkerheten vid vägarbeten.

Ökad sysselsättning genom upphandling av parkskötsel

Kommunen har upphandlat skötseln av parker i Älta, Saltsjöbaden/Fisksätra och Sickla i fyra år framåt. Entreprenörerna har förbundit sig att skapa sysselsättning för arbetslösa inom ramen för den så kallade arbetslinjen. Våren och sommaren har

VERKSAMHETSRESULTAT

Övergripande mål	Strategiskt mål	Läge
God kommunal service	Kommunens vägnät ska kännetecknas av god framkomlighet oberoende av årstid	▲
	Kommunens allmänna platser ska underhållas så att invånarna upplever dem som rena och välskötta	■
	Nämndens uppgift är att förse brukarna med dricksvatten av god kvalitet och i tillräcklig mängd	■
God livsmiljö och långsiktigt hållbar utveckling	Nämnden ska verka för en miljövänlig avfallshantering med en mycket hög insamlingsgrad av farligt avfall	■
Trygg och säker kommun	Kommunens vägnät ska i möjligaste mån utformas och underhållas så att det upplevs som tryggt att vistas i trafikmiljön	■
	Dagvatten ska avledas på ett säkert, miljöanpassat och kostnadseffektivt sätt så att säkerhet, hälsa och ekonomiska intressen inte hotas	●

INSATTA RESURSER

Övergripande mål	Strategiskt mål	Läge
Effektivt resursutnyttjande	Anläggningarna ska underhållas så att livslängden optimeras	■
Kommunal ekonomi i balans	VA-verket och Avfallsverket ska vara i ekonomisk balans där varje generation ska bära sin egen kostnad. Övrig verksamhet inom tekniska nämnden ska redovisa en budget i balans.	■

■ BRA ● UTMÄRKT ▲ HAR BRISTER

Aktiv kommunikation med medborgare

Under 2013 fortsatte arbetet med snabb och informativ tillgänglighet för medborgarna via hemsidan, Facebook och Twitter. Efter som verksamheten även bedrivs utanför kontorstid finns möjlighet att snabbt gå ut med information om relevanta händelser i realtid och till exempel svara på frågor även under helgdagar. Detta har uppmärksammats och berömts av lokaltidningar, bloggare och twittrare. Återkoppling i enkla ärenden och synpunkter har snabbats upp genom ett nytt system som möjliggör snabba svar direkt från driftpersonal ute i fält via sms eller mail utan administrativa mellanled.



ägnats åt att ta fram en underhållsplan för parkmark. En inventering av asfalterade gångvägar har också genomförts för att bättre kunna förutse framtida behov av underhåll.

Nöjda VA-kunder och hög kvalitet på dricksvattnet

Långsam snösmältning, liten nerbörd och en varm sommar har påverkat spillvattenmängderna och vattenförsäljningen positivt. Under året åtgärdade Nacka kommun 22 vattenläckor på huvudvattenledningarna. På spillvattennätet har dessutom 31 stopp åtgärdats. Antalet stopp i avlopp har hållits nere tack vare ett omfattande underhållsarbete.

Nackaborna är fortsatt nöjda med VA-verksamheten. Kvaliteten på dricksvattnet är hög. Av 114 analyserade dricksvattenprover under året visade 96 procent ett tjänligt resultat. De övriga proverna var tjänliga med anmärkning vilket innebär lukt eller smak i vattnet, utan att det

är otjänligt. Ett prov visade otjänligt dricksvatten, men vid en ny provtagning var vattnet tjänligt.

Ett stort arbete har lagts ner på att färdigställa VA-planen och ta fram en ny VA-taxa. Verksamhetssystemet för att administrera abonnenter har också fått en genomgripande översyn.

Satsning på återvinningscentraler och insamling av matavfall

Under året gick Nacka kommun över till en ny entreprenör av sophämtning. Övergången gick inte helt enligt plan vilket medförde en del ekonomiska konsekvenser. Positivt för miljön är de nya bilarna med två fack som kan hämta både restavfall och matavfall samtidigt.

Den nya avfallsplanen antogs i november. Under året startade också några förstudier som ska leda till en kapacitetsökning på återvinningscentralen i Östervik och en mini-återvinningscentral i Älta.

Ett detaljplaneprojekt har påbörjats för att etablera återvinningsstationer på kommunal mark. Syftet är att få till en permanent och bättre funktion. Detta projekt bidrog i hög grad till att Nacka kommun vann priset "Årets återvinningskommun".

Insamlingen av matavfall fortsätter och under året har särskilda informationsinsatser riktats mot framförallt enbostadshus. Det har medfört att anslutningsgraden har ökat med 50 procent. Målet är att 50 procent av matavfallet ska samlas in senast 2018. Med 20 procent insamlat matavfall 2013 är kommunen på god väg.

Årets medborgarundersökningar visar en ökad nöjdhet med sophantering och insamling av farligt avfall.

Ekonomiskt utfall

Det ekonomiska utfallet för tekniska nämnden blev sammantaget i linje med budget, även om det fanns avvikelser inom nämndens ansvar.

Utfall mot budget för tekniska nämnden

Verksamhet, tkr	2013					2012	
	Kostnader (-) Intäkter (+)	Intäkter	Kostnader	Utfall netto	Budget	Budgetavvikelse	Utfall netto
Ram							
Gator, vägar, park, naturvård	6 523	-148 357	-141 834	-136 175	-5 659	-128 156	
Nämnd och nämndstöd		-1 413	-1 413	-1 400	-13	-1 381	
Myndighets- och huvudman		-15 282	-15 282	-15 620	338	-14 130	
Summa	6 523	-165 052	-158 529	-153 195	-5 334	-143 667	
Va-verket	135 544	-126 709	8 835	0	8 835	-20 358	
Avfallsverket	45 249	-50 778	-5 529	-2 000	-3 529	-1 790	
Summa tekniska nämnden	187 316	-342 539	-155 223	-155 195	0	-165 815	

Upparbetat resultat VA och Avfall

VA	
• IB 2013	-35 670
• Årets resultat	+ 8 835
• UB 2013	-26 835
Avfall	
• IB 2013	+9 226
• Årets resultat	-5 529
• UB 2013	+3 697

Kommentarer till avvikelserna för respektive verksamhet:

- Gata, väg och park: Beror bland annat på vinterunderhållet som blev omfattande på grund av stora och frekventa snöfall i början av 2013 och på akuta åtgärder som exempelvis på Tattbybron.
- VA-verket: Beror bland annat på att samtliga budgeterade intäkter kunde debiteras och att kostnaderna för vatten och spillvatten var lägre än beräknat. Dock finns tidigare ackumulerat underskott på cirka 35,7 miljoner kronor.
- Avfallsverket: Lägre intäkter på grund av lägre debitering än beräknat som berodde på oregistrerade tömningar.

Brandförsvaret verkar för ökad trygghet för äldre

Nacka kommun ingår i Södertörns brandförsvarsförbund som består tio kommuner i södra Stockholms län. Även om kommunen inte har kvar räddningstjänsten i egen regi finns det ett välutvecklat samarbete där kontinuitet skapas genom särskilt utsedda kommunrepresentanter som verkar direkt mot kommunen.

Under 2013 kan samarbete inom social- och äldrenämndens ansvarsområde, och då framför allt dess äldrehet, lyftas fram. Äldre i sin hemmiljö är en målgrupp som är överrepresenterad i den nationella skadestatistiken.

Samverkan mellan äldrehetens medarbetare och Södertörns brandförsvarsförbund är ett exempel på hur

Nacka i samverkan med andra parter ökar tryggheten och säkerheten för äldre. Det ligger även väl i linje med Södertörns brandförsvarsförbunds fokus att förebygga och minimera risker samt lindra konsekvenserna om olyckor inträffar.



Ansvarig nämnd: Kommunstyrelsen
(samlad måltabell finns i avsnittet om kommunstyrelsen)

Intensivt arbete med kommunens fastigheter och mark

Nacka kommun är fastighetsägare, hyresvärd och byggherre. Kommunen eftersträvar att använda sina fastigheter på bästa resursmässiga sätt och se till att det finns lägenheter, lokaler och mark för kommunens verksamheter och intressen.

Parallellt med ta fram nya lokaler och bostäder har det stora fastighetsbeståndet ställt höga krav på både förebyggande underhåll och på akuta åtgärder under 2013. Resultatet för verksamheten inom fastighetsprocessen är 29 miljoner kronor sämre än budget, vilket till stor del beror

på större kostnader än planerat för felavhjälpande underhåll.

Tre nya förskolor och en helrenoverad

- I Igelboda i Saltsjöbaden flyttade Unike in i nybyggda förskolan Isis, med fem avdelningar och stora

lektytor bestående av varierande underlag som erbjuder spännande utmaningar för lek och fantasi.

- Montessorihuset i Boo öppnade sin verksamhet i en nybyggd och energisnål förskola. Fyra avdelningar och en gård som kombinerar skogstomt och pedagogiskt

anpassade lektyor. Förskolan är byggd enligt standarden passivhus vilket med sin låga energiförbrukning på sikt ger lägre driftskostnader och miljövinster.

- Genom ombyggnation av Strandparksskolan kunde Inspira i november månad öppna sin nya förskola i Älta med fyra avdelningar. Läget i ett naturskönt område tillsammans med moderna förskolelokaler möjliggör varierande lärmiljöer som stimulerar och utmanar barns utveckling. På sikt ska Strandparksskolan inrymma skola med verksamhet upp till årskurs 9.
- En helrenovering av Myrans heldagsskola färdigställdes under hösten och tack vare ett gott samarbete mellan verksamhet och entreprenör kunde ombyggnationen ske utan utflyttning av elever.

Bostäder för sociala ändamål

Under 2013 har flera bostäder för sociala ändamål tillkommit. Fem

bostäder för ensamkommande flyktingbarn, två bostäder för flyktingar, åtta bostäder till personer med funktionsnedsättning och 18 bostäder för individ- och familjeomsorgens behov.

En fastighet i Orminge har hyrs för Palettens dagliga verksamhet. De tidigare lokalerna på Sandholmsvägen i Boo kan byggas om till fem förskoleavdelningar. Produktion pågår av 12 lägenheter i gruppbo-städer och 10 genomgångsbostäder med inflyttning 2014.

Lokaler och anläggningar för idrott och fritid

Saltsjöbadens IP har fått sju nya omklädningsrum, en dans- och fäktningslokal, ny värmecentral och läktare till fotbollen. Under hösten fick Boovallen ett tillskott med fem nya omklädningsrum. Gymnastikhallen vid Skuru skola har gjorts om till en ny träningsanläggning med två dojos, omklädningsrum, reception, café och träningsrum.

I januari tvingades lokalenheten att stänga Saltsjöbadens ishall av

säkerhetsskäl. Den tekniska utredningen resulterade i att entreprenören Fastec tog på sig ansvaret för det inträffade på grund av defekter i byggnadsmaterialet. Hela taket byttes ut och ishallen kunde öppnas igen lagom till säsongstarten i augusti.

Näckenbadet stängde efter indikationer om försvagningar i bassängkonstruktionen och risk för personskador. Den tekniska utredningen visade slutligen att man kunde öppna badet igen, förutsatt noga övervakning av bassängens status med elektronisk mätutrustning. På lång sikt behöver Näckenbadet ersättas och förutsättningarna för det ska utredas under 2014.

Åtgärder för en hälsosam och säker miljö

Evakueringar gjordes under året för att säkerställa att verksamhet bedrivs i funktionella lokaler. Exempelvis evakuerades Stensötans förskola i Älta, Gläntans förskola i Fisksätra och Lagår'n, som tillhör Saltsjö-Duvnäs skola, under året.



Nya fastigheter ska ge plats för förskolor och skolor

Nacka har behov av fortsatt utbyggnad av verksamhetslokaler och därför har några större markförvärv, sammantaget motsvarande cirka 63 miljoner kronor, genomförts under året. Två fastigheter på Kvarnholmen och en i Lännersta har förvärvats för att bereda mark till att utveckla nya skolor och förskolor.

En aktiv markförvaltning

Under 2013 skedde större omregleringar av tomträtter i Fiskarhöjden, Sigfridsborg och Fågelhöjden, vilket gav ökade intäkter på cirka 1,3 miljoner kronor per år.

Större nyupplåtelse av tomträtter inom Ältabergs verksamhetsområde och inom detaljplan för Lokomobilvägen gav ökade intäkter på cirka 1,5 miljoner kronor per år med full effekt från 2016.

Genom försäljning av två fastigheter inom Ältabergs verksamhetsområde och en fastighetsreglering för Mc Donalds i centrala Nacka fick

kommunen in 5,9 miljoner kronor i försäljningsintäkter.

Bättre brandlarm och hissar och minskad energiförbrukning

Kommunen har nått målen om att spara energi genom ett metodiskt arbete och med graddagsjustering. Energiförbrukningen minskade i de egenägda fastigheterna med 5,5 procent under 2013.

Alla hissar i kommunens fastigheter är nu åtgärdade enligt EU:s krav, något som många fastighetsägare i landet har problem med.

Vi har börjat installera vidarekoppade brandlarm i förskolor. Detta arbete kommer att fortsätta under 2014 inför att försäkringsbolaget kommer med nya krav.

Stort behov av fastighetsunderhåll

Nacka kommuns fastighetsbestånd har ett stort behov av underhåll. De akuta åtgärderna kräver resurser som istället kunde ha använts till planerat

underhåll. På så vis uppstår en underhållsskuld som i sin tur kan leda till att kostnaderna ökar för akuta åtgärder.

Under 2013 var kostnaderna för så kallat felavhjälpande underhåll högre än planerat. Det beror dels på att delar av fastighetsbeståndet ligger efter underhållsmässigt och dels på att arbetssätt och rutiner kan bli bättre. De här frågorna hör till de mest prioriterade under 2014.

Investeringsverksamhet

Byggenheten har under 2013 arbetat hårt med metoder och rutiner i byggprojekt, en tydligare beslutsprocess och en bättre ekonomistyrning inom projekten är resultatet. Mängden investeringar har minskat från 311 miljoner kronor år 2012 till 201 miljoner kronor för år 2013, en effekt av det stora antalet färdigställda projekt under de två senaste åren.



Kommunstyrelsen

Kommunstyrelsen har ett särskilt ansvar för samordning och uppsikt över kommunens samlade verksamhet. Kommunstyrelsen har även ansvar som nämnd för arbetsgivarfrågor, näringslivspolitik, fastighetsfrågor och markpolitik, god livsmiljö, långsiktig hållbar utveckling och frågor som rör trygghet och säkerhet.

Under kommunstyrelsen ingår även stadsledningskontoret inklusive stödenheter, bygg-, lokal- och markenheterna, myndighets- och huvudmannaenheter samt kommunens produktion av välfärdstjänster.

Måluppfyllelsen för kommunstyrelsen är bra. De brister som fanns beror på ekonomiskt underskott inom kommunstyrelsen, främst inom lokalenheten och den kommunala produktionen av förskola och skola samt sociala stödresurser.

Ekonomiskt utfall

Det ekonomiska utfallet för kommunstyrelsen blev en negativ avvikelse mot budget på 53 miljoner kronor, varav 39 miljoner kronor avser kostnader av engångskaraktär. Stora avvikelser fanns på lokalenheten (-19 mnkr), vilket till viss del förklaras av akuta felavhjälpande åtgärder i kommunens fastigheter. Den kommunala produktionen av förskola och skola samt sociala stödresurser hade ett sammanlagt underskott på 13 miljoner kronor.

Utfall mot budget för kommunstyrelsen

Verksamhet, tkr	2013					2012
	Intäkter	Kostnader	Utfall netto	Budget	Budgetavvikelse	Utfall netto
Kommunfullmäktige	0	4 101	-4 100	-5 329	1 229	-5 467
Kommunstyrelsen	3 863	49 977	-46 114	-35 443	-10 671	-25 624
Stadsledningskontoret	1 973	37 067	-35 094	-29 730	-5 364	-31 922
Stödenheter	153 130	101 274	-46 415	-47 052	637	-71 337
Byggenheten	0	7 957	-7 957	-6 612	-1 345	0
Lokalenheten	488 075	510 366	-22 291	-3 387	-18 904	-6 067
Mark- och exploateringsenheten	26 844	23 234	3 610	12 000	-8 390	-6 320
Nacka brandstation	-149	5 598	-5 747	-5 254	-493	-5 463
Myndighets- och huvudmannaenheter	424 456	421 576	2 880	-1	2 881	-1 850
Produktionsverksamheter	2 239 193	2 251 808	-12 615	0	-12 615	-46 826
Förskola, fritid och skola	1 824 202	1 829 007	-4 805	0	-4 805	-40 912
Sociala stödresurser	414 991	422 801	-7 810	0	-7 810	-5 914
Summa kommunstyrelsen	3 337 535	3 412 958	-173 843	-120 808	-53 035	-200 876

VERKSAMHETSRESULTAT

Övergripande mål	Strategiskt mål	Läge
God kommunal service	God service, bra bemötande och hög tillgänglighet i alla kontakter	■
	Nacka ska ha ett gott företagsklimat med hög grad av nyföretagande och god innovationsmiljö	■
	Kommunens egen produktion ska hålla en hög kvalitet	■
Stor valfrihet	Kommuninvånarna ska ha stor valfrihet	●
Starkt medborgarinflytande	Medborgarna är nöjda med möjligheterna att påverka	■
God livsmiljö och långsiktigt hållbar utveckling	Kommunen ska ha en god och hållbar livsmiljö	■
	Kommunen ska tillämpa stadsbyggnadsstrategierna i översiktsplanen	■
	Kommunen ska ha en väl fungerande infrastruktur	Nytt mål
Trygg och säker kommun	Kommuninvånarna upplever att kommunen är trygg och säker	■

INSATTA RESURSER

Övergripande mål	Strategiskt mål	Läge
Lägsta möjliga skattesats och påverkbara avgifter	Lägsta möjliga skattesats och påverkbara avgifter	■
Effektivt resursutnyttjande	Kommunen ska använda kommunens mark- och fastighetsbestånd på bästa resursmässiga sätt	▲
	Nacka är en attraktiv arbetsgivare med kompetenta, stolta och motiverade medarbetare	■
Kommunal ekonomi i balans	Långsiktigt hållbar ekonomi	▲

■ BRA ● UTMÄRKT ▲ HAR BRISTER

Fördjupad ekonomisk analys och räkenskaper

Årets resultat

Nacka kommun redovisade 2013 ett positivt resultat med 84 mnkr. Det är 13 mnkr bättre än det budgeterade resultatet. Förklaringarna till det goda resultatet för 2013 är flera. Skatteintäkterna blev 13 mnkr bättre än budget på grund av god tillväxt och ökande befolkning. En annan förklaring är att finansnettot blev hela 41 mnkr lägre än budgeterat. Detta beror till största del på att kommunen inte betalade lika mycket räntor på sina lån som beräknades i budget samt ökad utdelning.

I stort sett har alla nämnder resultat som är lika med eller bättre än budgeterat. Budgetföljsamheten har förbättrats markant under det gångna året och har på total nivå varit god. Det sammanlagda resultatet från nämnder och verksamheter är dock fortfarande negativt. Underskott finns inom kommunstyrelsens verksamheter inom fastighet, -20 mnkr mot budget och den kommunala produktionen av socialt stöd -8 mnkr, samt förskola, fritid och skola -5 mnkr. Det blev dock en stor resultatförbättring inom förskola och skola som haft stora underskott de tre senaste åren.

I resultatet för 2013 ingår flera jämförelsestörande poster. Den största är engångsintäkter som avser återbetalning av sjukförsäkringspremier på 45 mnkr som inbetalades 2005 och 2006. Jämförelsestörande engångskostnader för höjning av pensionsavsättning till följd av ändrad diskonte-

ringsränta ingår i resultatet med 39 mnkr. I resultatet för 2013 ingår även andra kostnader av engångskaraktär med 39 mnkr som påverkat resultatet negativt. Dessa kostnader avser pågående investeringsprojekt som av olika anledningar inte gått att slutföra, till exempel en ny trafiklösning i Danvikstull som var ett projekt tillsammans med Stockholms stad.

En jämförelse av årets resultat för 2013 och 2012 visar att av föregående års resultat på 123 mnkr avsåg hela 89 mnkr eller 72 procent reavinster från försäljning av mark. För 2013 uppgår reavinstererna från markförsäljning till 21 mnkr vilket är 25 procent av årets resultat på 84 mnkr. Detta innebär att det underliggande resultatet för 2013 är betydligt bättre.

Balanskravsresultat

Enligt kommunallagens krav på ekonomisk balans ska kommunens intäkter vara större än kostnaderna. Om kostnaderna är större ett enskilt år ska det negativa resultatet återställas inom de närmast följande tre åren. Reavinsterna från försäljning av anläggningstillgångar ska dras av från balanskravsresultatet. Balanskravsresultatet för Nacka kommun uppgick för 2013 till 102 mnkr, vilket var 32 mnkr bättre än budget. Det är en stor förbättring mot föregående år då detta resultat endast uppgick till 33 mnkr. Resultatförbättringen uppgår till 68 procent. Att balanskravsresultatet för 2013 blev så mycket bättre än föregående år beror

på högre skatteintäkter, lägre räntekostnader för lån, bättre resultat för nämnder och verksamheter samt att intäkter från försäljning av mark inte varit lika stora för 2013 som för 2012 (21 mnkr att jämföra med 89 mnkr). Intäkter från försäljning av tomträtter och övrig markförsäljning får inte räknas med i balanskravsresultatet.

Nacka kommun avsätter enligt uppställningen ovan 41 miljoner kronor till resultatutjämningsreserv. Den nivån motsvarar tidigare beslutad avsättning. Det är den del av årets resultat som överstiger 1 procent av skatter och bidrag.

Verksamhetens intäkter och kostnader

Verksamhetens intäkter har ökat med 120 mnkr jämfört med föregående år. De tre största ökningarna avser återbetalning av sjukförsäkringspremier från Afa försäkrings AB på 45 mnkr, en höjning av avgifterna på VA som gjorde att intäkterna ökade med 38 mnkr samt ökade bidrag (främst statliga) på 26 mnkr.

Verksamhetens nettokostnader har ökat med nästan 190 mnkr jämfört med året innan. De anställdas löner har ökat med 74 mnkr, vilket motsvarar 3 procent av lönekostnaderna. Köp av sociala tjänster från externa anordnare har ökat med drygt 60 mnkr och köp av utbildningsplatser från externa anordnare har ökat med 20 mnkr. Kostnaderna för hyror och fastighetskötsel har ökat med 30 mnkr.

Figur. Olika resultatmått den senaste femårsperioden

Miljoner kronor	2009	2010	2011	2012	2013
Årets resultat	157	125	-54	123	84
Balanskravsresultat	71	93	-28	33	102
Resultat exkl. reavinst	71	93	-57	33	64

Balanskravsutredning, resultatutjämnning, mnkr

Årets resultat	84
avgår reavinst tomträtter	-9
avgår reavinst övrig markförsäljning	-12
Årets resultat efter balanskravsjustering	102
Årets avsättning till resultatutjämningsreserv	-41
Summa	61

Pensionsförpliktelser

Nacka kommuns pensionsförpliktelser är uppdelade i tre delar. De pensionsåtaganden som är intjänade 1997 eller tidigare redovisas i enlighet med lagens krav utanför balansräkningen som en ansvarsförbindelse. Ansvarsförbindelsen är dock viktig att beakta i bedömningen av kommunens ekonomi eftersom dessa pensionskostnader redovisas i resultaträkningen först det år som pensionen utbetalas. Ansvarsförbindelsen uppgår till 1 700 mnkr (1 652 mnkr år 2012).

Pensioner som är intjänade från 1998 redovisas direkt i balansräkningen som en avsättning. År 2013 uppgick avsättningen för pensioner till 434 mnkr (345 mnkr år 2012). Den stora ökningen avser dels sänkning av diskonteringsräntan (39 mnkr) men även en stor ökning av nyintjänade pensioner. Nytt för i år är att pensionen till förtroendevalda kommunalråd ingår i pensionsavsättningen vilket är en del av förklaringen till den stora ökningen av avsättningen.

Den tredje delen avseende pensionsförpliktelser finns i balansräkningen som en upplupen kostnad under kortfristiga skulder. Denna del kallas avgiftsbestämd ålderspension och innebär att 4,5 procent av de anställdas årsinkomst varje år betalas in till en valcentral som administrerar de anställdas pensionsval. Denna pensionsskuld inklusive löneskatt uppgår till 81 mnkr (78 mnkr år 2012).

Nämndernas och verksamheternas resultat

Resultatet från nämnder och verksamheter blev 30 mnkr sämre än budget. Det största underskottet på -20 mnkr fanns inom fastighetsprocessen. Anledningen till underskottet var att kostnaderna för så kallat felavhjälpande underhåll blev högre än planerat. Det beror på att delar av kommunens fastigheter har ett stort eftersatt underhåll.

Resultatet för social- och äldre- nämnden blev 12 mnkr sämre än budgeterat. Det beror på att fler medborgare blivit beviljade insatser inom lag om stöd och service till funktionshindrade. Fler får diagnoser och därmed rätt till en insats enligt lag. Fler medborgare var också i behov av vård enligt lag om vård av missbrukare. För att möta det ökade antalet anmälningar samt krav från kontrollmyndigheter som Socialstyrelsen har myndighetsorganisationen inom det sociala området fått utöka antalet anställda vilket blev mer kostsamt än planerat.

Flertalet nämnder hade resultat som var enligt budget eller bättre. Utbildningsnämnden fick ett överskott på 28 mnkr för 2013 eftersom antalet barn i förskola inte blev lika många som beräknat. Antalet barn i fritidshemmen blev också färre än planerat.

Finansnetto

Finansnettot år 2013 uppgick till 22 miljoner kronor. Det budgeterade beloppet var drygt 60 miljoner kronor. Förklaringarna till avvikelserna är att kommunen inte investerat lika mycket som planerat och att räntekostnaderna varit lägre än budgeterat, bland annat p.g.a. att kommunen under året börjat låna via företagscertifikat och har en alltmer aktiv finansförvaltning. Kommunen fick också en extra utdelning på drygt 15 miljoner kronor från Nacka stadshus.

Skatteintäkter och utjämning ökar

Ökningen av skatteintäkter och utjämning 2013 var 5,2 procent (4,8 procent 2012). Det beror bland annat på en god tillväxt av skatteunderlaget och en ökande befolkning. Skatteintäkterna översteg budget med 13 mnkr.

Syftet med utjämningsystemet är att ge kommuner och landsting ekonomiska förutsättningar att kunna

tillhandahålla sina invånare likvärdig service, oberoende av kommuninvånarnas inkomster och andra strukturella förhållanden.

Inkomstutjämnningen utjämnar för skillnader i inkomster mellan kommuner och kostnadsutjämnningen utjämnar för strukturella skillnader, t.ex. åldersfördelning. Regleringsbidraget används för regleringar mellan stat och kommun. Dessutom finns ett system för utjämning av kostnader LSS (Lagen om stöd och service till vissa funktionshindrade).

Nacka betalade 457 miljoner kronor till övriga kommuner i inkomstutjämnning. Regleringsbidraget, som bland annat reglerar mellanhandvanden med staten, gav ett plus på 42 miljoner kronor. Bidrag för maxtaxa och personalförstärkningar inom förskolan uppgick sammanlagt till 57 miljoner kronor. I utjämnning för kostnader enligt LSS betalade Nacka drygt 106 miljoner kronor år 2013.

Nettot för Nacka i kostnadsutjämnningen uppgick till 367 miljoner kronor. Nacka har relativt många barn och unga i kommunen vilket gör att kommunen får drygt 570 miljoner kronor i kostnadsutjämnningen för förskola och skola. En relativt låg andel äldre gör att Nacka får betala knappt 270 miljoner kronor till övriga kommuner för äldreomsorgen.

Finansiella nyckeltal

Nacka kommuns övergripande mål för kommunal ekonomi i balans mäts dels genom budgetavvikelse, dels genom fyra finansiella nyckeltal. De finansiella nyckeltalen kompletterar kommunallagens minimikrav på en ekonomi i balans. Kommunens finansiella nyckeltal ska inte bara belysa det ekonomiska nuläget utan också ekonomin långsiktigt, vilket är en viktig faktor vid bedömningen av om kommunen har en god ekonomisk hushållning.

Nettokostnadsandelen närmade sig målet

Nettokostnadsandelen visar hur stor andel av skatteintäkterna och de generella statsbidragen som har gått åt till att finansiera verksamhetens nettokostnader inklusive avskrivningar och finansnetto. 100 procent innebär att skatteintäkter och generella statsbidrag precis täcker den löpande driften. Målet är att måttet inte ska överstiga 97,5 procent i genomsnitt, vilket innebär att kommunen inte förbrukar mer än 97,5 procent av skatter och utjämnung.

År 2013 uppgick nettokostnadsandelen till 98,7 procent, en förbättring jämfört med året innan på 1,6 procentenheter. Det betyder att under år 2013 har intäkterna överstigit de löpande kostnaderna. För de tre senaste åren är genomsnittet 99,9 procent. Det innebär att nettokostnaderna varit högre än skatteintäkterna under perioden och att kommunen därmed inte uppnådde målnivån för 2013. På sikt är det mycket viktigt att detta mått fortsätter att förbättras, med tanke på kommande investeringar. Reavinster och jämförelsestörande intäkter, t.ex. återbetalning av AFA-medel som inte finns med i detta nyckeltal, bidrar dock positivt till finansieringen av kommunens investeringar.

Något högre självfinansieringsgrad av investeringar

När den löpande driften har finansierats bör en tillräckligt stor andel av skatteintäkterna återstå för att kunna finansiera årets investeringar. Självfinansieringsgraden beskriver hur stor andel av nettoinvesteringarna som finansieras av egna medel, dvs. vilken andel som inte upplånas. Det räknas fram genom att dividera årets resultat plus avskrivningar med nettoinvesteringarna. Redovisas ett värde hos nyckeltalet på 100 procent eller mer, innebär det att kommunen kan skatte-

finansiera samtliga investeringar som genomförts under året. Detta stärker då kommunens finansiella handlingsutrymme. Nyckeltalet behöver inte alltid ligga över 100 %, utan lämplig nivå beror på vilket finansiellt handlingsutrymme kommunen har.

Självfinansieringsgraden år 2013 var 56,2 procent, en förbättring jämfört med året innan då den uppgick till 54,8 procent och en tydlig förbättring jämfört med 2011 då det var 15 procent. Snittet för perioden 2011-2013 var 42 procent. Förbättringen förklaras bland annat av en lägre investeringsnivå och ett högre årets resultat. Det finns ett direkt samband mellan kommunens resultat och finansieringen av investeringar, i Nackas fall länenivå. Det betyder ju högre årets resultat desto mindre lån och tvärtom. På lång sikt bör detta mått överstiga 100 procent, vilket skulle innebära att kommunen inte behöver låna till investeringar.

Förändring av soliditeten var positiv

Soliditeten är ett finansiellt nyckeltal som anger hur stor del av tillgångarna

som finansieras med eget kapital. Den beskriver hur kommunens långsiktiga betalningsberedskap utvecklas. Ju högre soliditet desto större finansiellt handlingsutrymme. Soliditeten år 2013 var 40,3 procent (41,3 år 2012). Soliditeten inklusive ansvarsförbindelser är 8,8 procent (8,7 procent år 2012). Det innebär att målet att förändringen av soliditeten inklusive ansvarsförbindelser ska vara positiv är uppfyllt.

Låneskulden ökade mindre än prognostiserat

Låneskulden ökade från 1,8 miljarder kronor till 1,9 miljarder kronor. Ökningen hade varit större om den ursprungliga planerade investeringsnivån hade verkställts. Det beslutade lånetaket år 2013 var 2,5 miljarder kronor.

Kommunens låneportfölj

Nedanstående sammanställning visar nuvarande extern skuldsättning exklusive utnyttjandet av checkkrediten hos Nordea. Låneskulden uppgick vid årsskiftet till 1,9 miljarder kronor. Checkkrediten hade vid årsskiftet ett

Figur. Utfallet i utjämningsystemet och vissa statsbidrag för Nacka kommun

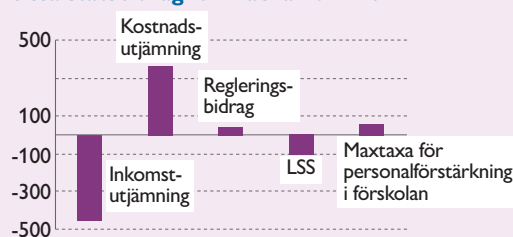

Figur. De fyra finansiella nyckeltalen

Miljoner kronor	Målnivå 2013	Utfall 2013	Snitt 2011-2013
Nettokostnadsandel	97,5	98,7	99,9
Självfinansieringsgrad av investeringar	100 % (på sikt)	56,2 %	42 %
Förändring av soliditet, inklusive pensionsåtagande som redovisas som ansvarsförbindelser	>0	0,1 %-enheter	2,9
Låneskuld	<2,5 mdkr	1,9 mdkr	

plus på närmare 100 miljoner kronor. Låneskulden ökade inte i den takt som förväntades under 2013 men under 2014 förväntas lånevolymen öka mer än året innan. Till stor del planeras denna nyupplåning ske på kapitalmarknaden, certifikat och eventuellt obligationer förutsatt att beslut om ett program fattas under året.

Snitträntan är fortsatt stabil givet en större andel fast ränta och mindre förändringar i den rörliga räntan, 2,23 procent, jämfört med 2,39 procent i slutet av år 2012. Räntebindningen ligger fortsatt i den övre delen av finanspolicyn, 1–3 år och närmare 50 procent inom 1 år.

Under hösten har de nedtryckta långa räntorna använts för att förlänga skuldportföljens räntebindning. Det innebär långsiktigt mer stabila räntekostnader för kommunen.

Den senaste tiden har det skett en viss förbättring vad gäller kreditmarginaler för både kortare och längre löptider. Det är framförallt Handelsbanken som erbjudit låga nivåer för lån med kapitalbindning, vilket kommunen har utnyttjat för att minska refinan-

sieringsrisken. Handelsbankens styrka prismässigt förklarar den allt högre andel av den totala låneportföljen.

Motparts fördelning

Handelsbanken har vunnit det senaste årets låneupphandlingar, därför var det positivt ur diversifieringssynpunkt att SEB tidigare i höstas kom in som motpart. Fler motparter och lång kapitalbindning minskar väsentligt refinansieringsrisken. Nuvarande certifikatprogram, och det planerade obligationsprogrammet, kommer än mer diversifiera kommunens upplåning. Totalt har kommunen emitterat 400 miljoner kronor i certifikat, total ram är 1 miljard.

Nettoinvesteringarna knappt 600 miljoner

Nettoinvesteringarna uppgick till 570 mnkr under 2013, en minskning med 6 procent jämfört med 2012. Minskningen beror dels på att det inte byggts lika många skollokaler och dels på att utgifterna för utbyggnad av kontorslokaler varit lägre under 2013. Kommunens totala pågående

investeringar var i början på året cirka 1,5 miljarder. Under året har investeringsprojekt avslutats med 700 mnkr, en ökning med 34 procent jämfört med 2012.

Nettoinvesteringar och avskrivningar

Nettoinvesteringar har under flera år överstigit avskrivningskostnaderna beroende på stora belopp för pågående investeringar. Vid årets slut redovisades pågående investeringar med 1,3 miljarder kronor vilket inte genererat några avskrivningskostnader för året. Den stora skillnaden mellan nettoinvesteringar och avskrivningar beror också på att de flesta investeringar har förhållandevis långa avskrivningstider och därmed låga årliga avskrivningskostnader.

På lång sikt kommer avskrivningskostnaderna successivt öka och därmed kräva ett allt större utrymme i kommunens driftbudget. Självfinansieringsgraden blev 56,2 procent vilket innebär att kommunen till största delen kunnat finansiera årets investeringar med egna medel.

Figur. Portföljdata

	Kommunens policy	31 december 2013	31 december 2012
Nettoskuld		1 900 mnkr	1 762 mnkr
Derivatvolym (i % av skuld)		37 %	34 %
Ränta		2,23 %	2,39 %
Marginal		0,43 %	
Ränterisk (12 månader)		9,9 mnkr	
Räntekostnad (12 månader)		45 mnkr	42 mnkr
Räntebindningstid (år)	1–3 år	2,97	3,34
Räntebindning (<1 år)	50 %	47 %	49 %
Kapitalbindningstid (år)		1,51	1,29
Kapitalbindningstid (<1 år)	50 %	58 %	45 %
Antal lån		13	8
Största långgivare		Handelsbanken	Handelsbanken
Största långgivare (andel)	50 %	55 %	60 %
Största derivatmotpart		Nordea	Nordea
Största derivatmotpart (andel)		57 %	67 %

Figur. Motparts fördelning (mnkr)

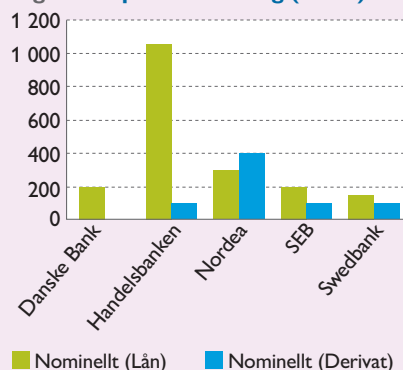

Mer träffsäkra prognoser för investeringar

Under 2013 har kommunen reviderat investeringarna vid två tillfällen mot den lagda budgeten och fått bättre kontroll över investeringsredovisningen. Nettoinvesteringarna uppgick till 570 mnkr, vilket blev nästan i nivå med den prognos som gjordes i tertiäl 2 2013.

Under 2013 låg investeringsinkomsterna på en mer genomsnittlig nivå för kommunen med 150 mnkr, jämfört med 2012 då kommunen hade extra stora gatukostnadsersättningar och högre inkomster från vatten och avlopp (anläggningsavgifter). Störst investeringsinkomster finns inom gata, väg och park med 133 mnkr.

Utgifterna för investeringar var 720 mnkr under 2013, vilket är 15 procent lägre jämfört med 2012. Minskningen beror dels på att det inte byggts lika många skollokalerna och dels på att utgifterna för utbyggnad av kontors-

lokaler var lägre 2013. Störst investeringsutgifter finns inom gata, väg, park och mark med 413 mnkr.

Några av de investeringar som blev färdiga under 2013 finns inom fastighetsprocessen som upprustade förskolorna Myran och Granaten, Montessoriskolan på Källängsvägen samt Vilans skolas kök. Vidare färdigställdes kampsportlokalerna i Skuru och lekplatser i Älta och Neglinge. Reinvestering har också gjorts i belysning och även trafikplatsen i Hedvikslund har färdigställts.

Stora investeringar 2013 Kvarnholmsförbindelsen

Målet för projektet är en ny förbindelse mellan Kvarnholmen och Nacka Centrum. Förbindelsen ska knyta ihop idag skilda stadsdelar och skapa en bättre infrastruktur för kollektivtrafik, biltrafik samt gång- och cykeltrafik. Projektet innehåller bro över Svindersviken, tunnel genom Ryssbergen och väg fram till Värmdöleden

och Griffelvägen. Projektet innehåller ingen ny bebyggelse. Brons gestaltning är viktig för kustens riksintressen.

Byggnationen av bron och tunneln pågår och de beräknas vara klara hösten 2015. Den totala kostnaden för Kvarnholmsförbindelsen beräknas till 353 mnkr. Exploatören bidrar med 165 mnkr till bron. Nettokostnaden för kommunen blir därmed 188 mnkr.

Älgö

Förnyelseområde med ca 540 fastigheter. Kommunen har ett statligt förordnande att höja standarden på vatten och avlopp inom området. Detaljplanen föreskriver att kommunen ska bygga ut VA och rusta upp vägarna. Sjövattenledning dras från Saltsjöbaden. Utbyggnad pågår. Etapp ett och två är slutbesiktigade och gatukostnadsersättningen och VA-anläggningsavgiften inom etapperna debiteras fastighetsägarna. Etapp tre förväntas bli klar i slutet av 2014. Nettoprognosen är 199 miljoner kr.

Nacka stad

Detta är ett samordningsprojekt för Västra Sicklaön, kallat Nacka stad. Hittills upparbetade kostnader uppgår till 6,5 mnkr.

Figur. Investeringsredovisning per verksamhet (utfall för 2013 kompletteras)

Investeringsredovisning per verksamhet, mnkr	2013	2012	2011	2010
Inkomster				
Gata, väg, park		206	132	109
Mark- exploatering		24	6	11
Vatten och avlopp		5	0	0
Idrotts- och fritidsanläggningar, inventarier		0	0	0
Administrativa system mm		0	6	1
Summa inkomster	150	235	143	121
Utgifter				
Gata, väg, park, mark		-443	-351	-244
Skollokalerna, inventarier		-135	-219	-98
Förskolelokaler, inventarier		-98	-126	-51
Idrotts- och fritidsanläggningar, inventarier		-48	-44	-112
Kulturlokaler, inventarier		0	-11	-5
Särskilda boenden för äldre		-12	-13	-11
Vatten och avlopp		-73	-51	-50
Administrativa system		-4	-16	-15
Kontorslokaler, övrigt		-30	-171	-162
Summa utgifter	-720	-844	-1002	-747
Totalt netto	-570	-609	-859	-626

Figur. Nettoinvesteringar och avskrivningar senaste femårsperioden



**Hyresgäst Anpassning
Fisksätra marina**

Investeringsbeslut om 22 mnkr för hyresgäst Anpassning av lokaler för kommunens återstående verksamheter; restaurang, annan verksamhet, samt vissa gemensamma ytor i Fisksätra Marina.

Nacka sportcentrum

Investeringsbeslut om 24 mnkr för ombyggnation av entréer, reception, omklädningsrum och gemensamhetsutrymmen i Nacka Sportcentrum.

**Väsentliga händelser
efter årets slut**

I januari 2014 tecknade Nacka kommun avtal med staten om utbyggnad av tunnelbana till Nacka. Avtalet innebär att Nacka kommun förbinder sig att bygga 14000 nya bostäder på Västra Sicklaön fram till och med år 2030.

I övrigt finns inga väsentliga händelser efter årets slut.

Intern kontroll

Internrevisionen har under 2013 slutfört granskningen av inköp som görs inom kommunstyrelsens ansvarsområde. Vissa förbättringar har genomförts men generellt kvarstår flera av de reflektioner som redovisades i bokslutet för år 2012;

- rutiner för att identifiera behov av upphandlingar och att starta upphandlingar i tid behöver utvecklas
- förutsättningarna för granskning av fakturerade belopp mot avtalade priser behöver förbättras

Granskningen visar att redovisningsreglementet behöver ses över vad gäller olika attestanters ansvar. Den under 2012 framtagna modellen för stödjande team som kan gå in och hjälpa enheter och medarbetare, fungerade väl när det användes för att stödja bygg- och lokalenheterna med

bland annat rutiner för att identifiera behov av ramavtal.

Nackakoncernen

Enligt den kommunala redovisningslagen ska årsredovisningen omfatta en sammanställd redovisning (koncernredovisning). Syftet med den sammanställda redovisningen är att ge en helhetsbild av kommunens ekonomi och åtaganden där de kommunala bolagen inräknas.

I resultaträkning, balansräkning, kassaflödesanalys och noter redovisas dels uppgifter för kommunen dels uppgifter för Nackakoncernen som omfattar kommunen och stadshuskoncernen.

Stadshuskoncernen

Stadshuskoncernen omfattar Nacka stadshus AB och dess två helägda dotterbolag Nysätra fastighets AB och Nacka energi AB (NEAB) samt Nacka energis dotterbolag Nacka energi försäljnings AB. Nacka stadshus AB är ett av Nacka kommun helägt bolag. Bolaget bedriver ingen egen verksamhet utan förvaltar aktier i det helägda dotterbolaget Nacka energi AB som främst bedriver elnätsverksamhet. Nysätra fastighets AB äger fastigheten Sicklaön 269:1 med adress Planrivägen 28-32. Fastigheten gränsar inom kvarteret till kommunens mark med fotbollsplan, Sicka sport-hall och Sickla skola och lämpar sig för förskole- och grundskoleverksamhet samt kulturell verksamhet. Fram till den planerade ombyggnationen påbörjas bedrivs tillfällig lokaluthyrning.

Nacka energi AB bedriver främst elnätverksamhet. Genom det helägda

dotterbolaget Nacka energi försäljnings AB bedrivs s.k. sidoordnad verksamhet, främst nätadministrativa tjänster för MälarenEnerg AB, samför-läggning för Telia samt nyanläggning och förnyelse av vägbelysning för Nacka kommun.

Nacka energi har under året fortsatt att investera i nya nät på Älgö i samband med att kommunen byggt om vägar och lagt ut nya VA-ledningar. I områdena Hedvigslund i Älta och på Kvarnholmen har nytt elnät byggts i samband med exploateringsarbeten. Arbetet med att ersätta friledning med jordkabel har utförts i Saltsjö-Duvnäs med rasering av luftledning och borttagning av stolpar med tillbehör.

Omsättningen för Nacka energi AB var 139 miljoner kronor. Balansomslutningen var 261 mnkr och soliditeten 56 procent. Rörelseresultatet uppgick till 29 mnkr vilket är 11 mnkr bättre än år 2012. Det bättre resultatet beror till största del på att underhållskostnaderna minskat väsentligt jämfört med föregående år. Anledningen till de lägre underhållskostnaderna är att all friledning nu har ersatts med jordkabel.

Omsättningen för Nysätra fastighets AB var 3 mnkr. Balansomslutningen var 6,3 mnkr och soliditeten 42 procent. Årets resultat efter skatt uppgick till 0,3 mnkr (0,2 mnkr år 2012).

En bedömning av den ekonomiska utvecklingen i koncernföretagen visar att det inte föreligger några affärs-, marknads- eller finansiella risker på kort sikt.

Kommunen investerar med 6 tusen kronor per invånare

Miljoner kronor	2008	2009	2010	2012	2013
Nettoinvesteringar (tkr)	380 400	233 300	626 300	608 773	570 500
Folkmängd	85 661	88 085	90 108	92 873	94 400
Investeringar/invånare, (tkr)	4	3	-577	7	6

RESULTATRÄKNING ÅRSBOKSLUT 2013

Resultaträkning, mnkr	Not	Kommunen			Koncernen*		
		2013		2012	2013	2012	
		Utfall	Budget	Avvikelse	Utfall	Utfall	Utfall
Verksamhetens intäkter	1,8	1 001	740	261	881	1 153	1 024
Verksamhetens kostnader	2,8	-5 043	-4 713	-330	-4 736	-5 150	-4 839
Verksamhetens nettokostnader	29	-4 042	-3 973	-69	-3 855	-3 997	-3 815
Realisationsvinster inom tomträttsförsäljning		9	0	9	89	9	89
Realisationsvinster övrigt		12	1	11	0	12	0
Avskrivningar	3	-236	-244	8	-211	-255	-230
Verksamhetens nettokostnader efter avskrivning och realisationsvinster		-4 257	-4 216	-41	-3 977	-4 232	-3 956
Skatteintäkter	4	4 327	4 309	18	4 069	4 327	4 069
Generella statsbidrag och utjämning	5	36	41	-5	79	36	79
Finansiella intäkter	6	30	16	14	15	1	1
Finansiella kostnader	7	-52	-78	26	-64	-51	-64
Årets resultat		84	71	13	123	80	129
Balanskravsresultat		102	70	32	33	98	40

*Koncerninterna ekonomiska förhållanden framgår av not 31

BALANSRÄKNING

Balansräkning, Mnkr	Not	Kommunen		Koncernen	
		2013	2012	2013	2012
Tillgångar					
Anläggningstillgångar					
Immateriella tillgångar					
Naturreservat Erstavik m.fl.	9	4	4	4	4
Övriga immateriella anläggningstillgångar	10	26	43	26	43
Materiella anläggningstillgångar					
Mark, byggnader och tekniska anläggningar	11	3 164	2 686	3 409	2 914
Maskiner och inventarier	12	160	153	179	174
Pågående investeringar	13	1 340	1 539	1 349	1 554
Finansiella anläggningstillgångar					
Långfristig utlåning	14	169	170	6	7
Värdepapper, andelar och bostadsrätter	15	67	67	51	51
Uppskjuten skattefordran	28			2	8
Summa anläggningstillgångar		4 929	4 661	5 025	4 755
Bidrag till statlig infrastruktur	16	29	6	29	6
Omsättningstillgångar					
Förråd	17	4	4	4	4
Fordringar	18	357	390	360	413
Kassa och bank	19	84	1	93	10
Summa omsättningstillgångar		445	394	457	427
Summa tillgångar		5 403	5 062	5 513	5 189
Eget kapital, avsättningar och skulder					
Eget kapital	20	2 176	2 092	2 220	2 140
Varav resultatutjämningsreserv	20	56	0	56	0
Varav årets resultat	20	84	123	80	130
Avsättningar					
Avsättningar för pensioner och liknande	21	434	345	471	381
Skulder					
Långfristiga skulder till kreditinstitut	22	1 100	962	1 102	965
Övriga långfristiga skulder	23	221	153	221	153
Skuld sålda anläggningstillgångar		2	2	2	2
Kortfristiga skulder till kreditinstitut	22	799	800	801	813
Övriga kortfristiga skulder	24	672	709	695	735
Summa skulder		2 794	2 625	2 821	2 668
Summa eget kapital, avsättningar och skulder		5 403	5 062	5 513	5 189
Ansvarsförbindelse pensionsförpliktelse	25	1 700	1 652	1 700	1 652
Borgensförbindelser	26	38	40	36	37
Leasingåtaganden	27	176	197	176	197

KASSAFLÖDESRAPPORT

Kassaflödesrapport, mnkr	Not	Kommunen		Koncernen	
		2013	2012	2013	2012
Den löpande verksamheten					
Årets resultat		84	123	80	130
Justering för ej likviditetspåverkande poster	30	341	123	369	144
Medel från verksamheten före förändring av rörelsekapital					
Ökning/minskning kortfristiga fordringar	18	32	78	49	44
Ökning/minskning förråd och varulager	17	0	0	0	0
Ökning/minskning kortfristiga skulder	24	-37	-19	-36	-5
Kassaflöde från den löpande verksamheten		421	306	461	312
Investeringsverksamheten					
Investering i immateriella anläggningstillgångar	13	-11	-5	-11	-5
Investering i materiella anläggningstillgångar	13	-560	-604	-588	-628
Försäljning av materiella anläggningstillgångar		59	112	59	112
Kassaflöde från investeringsverksamheten		-512	-496	-540	-521
Finansieringsverksamheten					
Nyupptagning av lån	22	137	162	127	165
Amortering av skuld	22	0	0	-2	0
Ökning av övriga långfristiga skulder	23	60	33	60	33
Minskning av långfristiga fordringar	14	1	0	1	0
Kassaflöde från finansieringsverksamheten		197	194	185	198
Infrastrukturella bidrag	16	-24	-4	-24	-4
Årets kassaflöde		83	0	83	-14
Likvida medel vid årets början	19	1	1	10	24
Likvida medel vid årets slut	19	84	1	93	10

INVESTERINGSSAMMANSTÄLLNING

Investeringsredovisning, mnkr	Utfall 2013			Utfall 2012		
	Inkomster	Utgifter	Netto	Inkomster	Utgifter	Netto
Summa kommunstyrelsen	142	-553	-410	233	-753	-520
Stödenheter	0	0	0	0	-5	-5
Verksamhetslokaler	0	0	0	0	0	0
Byggenheten	0	-94	-93	0	-67	-67
Lokalenheten	0	-39	-39	0	-217	-217
Mark och exploateringsenheten-mark	0	-69	-69	0	-27	-27
Mark och exploateringsenheten	142	-340	-198	233	-427	-193
Myndighets- och huvudmannaheter	0	-4	-4	0	-1	-1
Produktionsverksamheter	0	-8	-8	0	-10	-10
Förskola, fritid och skola	0	-8	-8	0	-8	-8
Sociala stödresurser	0	0	0	0	-2	-2
Fritidsnämnden	0	-36	-36	0	-30	-30
Kulturnämnden	5	-8	-3	0	0	0
Naturresevnämsnämnden	0	-7	-7	0	-2	-2
Social- och äldrenämnden	0	-5	-5	0	-4	-4
Tekniska nämnden	3	-112	-110	2	-55	-53
Avfallsverket	0	-4	-4	0	0	0
Gata, väg, park	2	-97	-95	2	-46	-45
VA-verket	0	-11	-11	0	-8	-8
Summa	150	-720	-570	235	-844	-609

DRIFTREDOVISNING

Driftredovisning, mnkr	2013			2012		
	Utfall	Årsbudget	Avvikelse	Utfall	Årsbudget	Avvikelse
Summa kommunstyrelsen	-174	-121	-53	-201	-104	-97
Kommunfullmäktige	-4	-5	1	-5	-6	0
Kommunstyrelsen*	-46	-35	-11	-26	-24	-2
Stadsledningskontoret	-35	-30	-5	-34	-27	-7
Stödenheter	-46	-47	1	-70	-51	-19
Byggenheten	-8	-7	-1	-6	0	-6
Lokalenheten	-22	-3	-19	0	0	0
Mark- och exploateringsenheten, markverksamheten	4	12	-8	-6	8	-15
Nacka Brandstation	-6	-5	0	-6	-5	0
Myndighets- och huvudmannaeenheter	3	0	3	-2	0	-2
Produktionsverksamheter	-13	0	-13	-47	0	-47
Förskola, fritid och skola	-5	0	-5	-41	0	-41
Sociala Stödresurser	-8	0	-8	-6	0	-6
Arbets- och företagsnämnd	-95	-93	-2	-90	-95	5
Fritidsnämnden	-128	-131	3	-127	-129	1
Kulturnämnden	-120	-126	6	-118	-122	4
Miljö- och stadsbyggnadsnämnd	-25	-25	0	-26	-25	-1
Naturresevatnsnämnden	-9	-9	0	-10	-9	-1
Social- och äldrenämnden	-1 258	-1 246	-12	-1 177	-1 224	47
Södertörns brandförsvärsförbund	-30	-30	0	-29	-29	0
Tekniska nämnden	-155	-155	0	-166	-155	-11
Avfallsverket	-6	-2	-4	-2	0	-2
Gata, väg, park	-159	-153	-5	-144	-155	11
VA-verket	9	0	9	-20	0	-20
Utbildningsnämnden	-2 283	-2 311	28	-2 219	-2 233	14
Överförmyndarnämnden	-6	-6	0	-6	-6	0
Summa nämnder	-4 283	-4 253	-30	-4 168	-4 131	-37
Finansförvaltningen	4 367	4 324	42	4 291	4 154	137
Årets resultat	84	71	13	123	23	100

* i avvikelserna för kommunstyrelsen ingår kostnader avseende förgävesprojekt exploatering med 24 mkr. Avvikelse mot budget exkl. dessa är 13 mkr.

Tillämpade redovisningsprinciper

Årsredovisningen är upprättad i enlighet med lagen om kommunalredovisning och rekommendationerna från Rådet för kommunal redovisning vilket innebär att:

- Intäkter redovisas i den omfattning det är sannolikt att de ekonomiska tillgångarna kommer att tillgodogöras kommunen och intäkterna kan beräknas på ett tillförlitligt sätt.
- Fordringar har upptagits till de belopp varmed de beräknas inflyta.
- Tillgångar och skulder har upptagits till anskaffningsvärde där inget annat anges.
- Periodiseringar av inkomster och utgifter har skett enligt god redovisningssed.

Pensionsförpliktelser

Kommunens pensionsförpliktelse redovisas enligt RKR:s rekommendation nr 2.1, 7.1 samt 17. Pensions-skulden är den framtida skuld som kommunen har till arbetstagare och pensionstagare. Den samlade pensions-skulden, inklusive löneskatt, återfinns under rubrikerna, avsättningar, kortfristiga skulder och ansvarsförbindelser. Under avsättningar redovisas kompletterande ålderspension, särskild avtalspension före 65 år samt efterlevandepension. Som kortfristig skuld finns redovisat de pensioner som intjänats av de anställda under 2013 men som betalas ut under 2014. Under ansvarsförbindelser finns de pensionsförpliktelser som har intjänats före 1998.

Avsättning och ansvarsförbindelse har beräknats av Skandia på individnivå för all personal. Beräkningarna påverkas av reallöneutveckling, inflation och statslåneränta. Skandias pensionsskultsberäkning är gjort enligt RIPS07 (Riktlinjer för pensionsskultsberäkning), vilket är den beräkningsmodell som Sveriges kommuner och landsting fattade beslut om i juni 2007.

Omsättningstillgångar

Omsättningstillgångar värderas till det lägsta av anskaffningsvärdet och verkliga värdet.

Anläggningstillgångar och avskrivningar

Enligt kommunal redovisningslag (1997:614) ska med anläggningstillgång förstås tillgång som är avsedd för stadigvarande bruk eller innehav. I Nacka kommun ska tillgången ha en ekonomisk livslängd överstigande tre år och ett värde av minst 100 tkr. Anläggningstillgångarna värderas till ursprungligt anskaffningsvärde med tillägg för värdehöjande investeringar och med avdrag för planmässiga avskrivningar och eventuella nedskrivningar.

Avskrivningarna beräknas på anläggningstillgångarnas anskaffningsvärden. Avskrivning fördelas över den beräknade nyttjandeperioden och sker fr.o.m. månaden efter det att tillgången färdigrapporterats (tagits i anspråk) och tillgången aktiverats i anläggningsredovisningen. För avskrivningstider är rekommendationer från Sveriges Kommuner och Landsting vägledande. Planenliga avskrivningstider tillämpas enligt tabellen nedan.

Figur. Nyttjandeperioder

Typ av tillgång	Nyttjandeperiod, år
Immateriella tillgångar	0-5
Aktier och andelar, bostadsrätter	-
Mark	-
Verksamhetsfastigheter	5-52
Fastigheter för affärsverksamhet	20-50
Publika fastigheter	10-33
Hyses- och industrifastigheter	20-50
Övriga fastigheter	10-50
Maskiner	5-20
Inventarier	3-10
Byggnadsinventarier	3-10
Bilar och andra transportmedel	5-15
Övriga maskiner och inventarier	5-20

Linjär avskrivning tillämpas på samtliga immateriella och materiella anläggningstillgångar förutom mark som inte skrivs av.

För tillgångar med identifierbara komponenter som har olika nyttjandeperioder där varje komponents värde uppgår till minst 100 tkr, kommer under 2014 att tillämpas vid aktivering av kommunens anläggningstillgångar. En fullständig omräkning av nyttjandeperioder för anläggningstillgångar i anläggningsregistret från tidigare år kräver en stor arbetsinsats. Arbetet med omräkning kommer att ske under 2014.

Nedskrivning av anläggningstillgång sker i enlighet med rådet för kommunal redovisnings rekommendation nr 19. Avskrivningsbeloppen för innevarande och framtida perioder justeras om en ny bedömning av nyttjandeperioden väsentligt avviker från tidigare bedömningar. Inga nedskrivningar av anläggningstillgångar har skett under 2013.

Intäktsredovisning

Nacka kommun tillämpar sedan 2012 rekommendation nummer 18 avseende intäktsredovisning vad gäller gatukostnadsersättningar. Gatukostnadsersättningen periodiseras över tillgångens nyttjandetid och redovisas som en långfristig skuld i balansräkningen. Rekommendationen tillämpas framåtriktat.

Anläggningsavgifter för VA

Anläggningsavgifter för VA bokförs sedan 2006 som en långfristig förutbetalad intäkt och periodiseras sedan över nyttjandeperioden. Bedömd nyttjandeperiod är 50 år, vilket innebär en årlig fördelning med 2 procent. Detta är i enlighet med rekommendation nr 18 om intäktsredovisning.

Redovisning av skatteintäkter

Den preliminära slutavräkningen för skatteintäkter baseras på SKL:s decemberprognos i enlighet med rekom-

mendation RKR 4.2. Efter bokslutets upprättande har SKL publicerat en ny prognos i februari som pekar på ett utfall som avviker mot tidigare prognos med -3,5 mnkr.

Redovisning av lånekostnader

I enlighet med Rådet för kommunal redovisning, rekommendation 15.1, redovisning av lånekostnader, redovisar Nacka kommun enligt huvudregeln, dvs. att i anskaffningsvärdet för investeringar ingår inga lånekostnader.

Sammanställd redovisning

Enligt den kommunala redovisningslagen ska årsredovisningen innehålla en sammanställd redovisning som även innefattar den kommunala verksamhet som bedrivs i bolagsform mm. De kommunala bolagen använder sig av årsredovisningslagen, samt Bokföringsnämndens allmänna råd. Vid avvikelser i redovisningsprinciper mellan kommun och kommunala bolag är kommunens redovisningsprinciper vägledande.

I den kommunala koncernen ingår samtliga företag där kommunen har minst 20 % inflytande. Inga förändringar har skett under året i koncernkoncernens sammansättning. Ägarandel i samtliga företag är 100 procent förutom i aktiebolaget Saltsjö Pir AB som förvärvades 2011 genom tillskjutande av apportegendom. Innehavet redovisas till anskaffningsvärde då kommunen inte äger rätt till någon andel i bolagets värdeutveckling eller resultat. Koncernkoncernens medlemmar och ägarandelar framgår av figur på not 31.

Redovisning av bidrag till statlig infrastruktur

Ett nytt tillgångsslag uppkom i 2011 års redovisning. I enlighet med

rådet för kommunal redovisningsrekommendation nr 6.2 redovisar kommunen bidrag som lämnats för finansiering av infrastruktur som görs av staten som en tillgång med benämning bidrag till statlig infrastruktur. Detta är fallet med Nacka kommuns bidrag till ny Skurubro som kommer att ägas och förvaltas av Trafikverket. Det första bidraget betalades ut under 2011 och ytterligare kommunalt bidrag till ny Skurubro är utbetalt under 2012. Bidraget kommer att upplösas över resultaträkningen över 25 år.

Under 2013 har bidrag till en ny trafikplats i Hedvigslund utbetalats med 23,5 mnkr till Trafikverket. Detta bidrag kommer att upplösas över resultaträkningen på 25 år.

Redovisning av jämförelsestörande intäkter och kostnader

Jämförelsestörande poster särredovisas när dessa förekommer i not till respektive post i resultaträkningen. Som jämförelsestörande betraktas poster som är sällan förekommande och överstiger 10 mnkr.

Återbetalning av AFA försäkringspremier – jämförelsestörande intäkt

AFA Försäkrings styrelse beslutade under 2013 att återbeta premier för Avtalsgruppsjukförsäkringen (agskl) och Avgiftsbefrielseförsäkringen avseende år 2005 och 2006. För Nackas del innebar detta en engångsintäkt på 44,9 mnkr som redovisas i raden "verksamhetens intäkter" i resultaträkningen. Posten specificeras i not 1. Detta är i enlighet med RKR 3.1 jämförelsestörande poster.

Sänkning av diskonteringsränta för beräkning av pensionskultsavsättning – jämförelsestörande kostnad

Under våren 2013 beslutade Sveriges kommuner och landsting (SKL) via

sin RIPS kommitté att sänka diskonteringsräntan som pensionskultsavsättningen beräknas på. Sänkningen av räntan med 0,75 procentenheter ledde till att avsättningen för pensioner ökade. Detta beror på att pensionsavsättningen nuvärdesberäknas. En nuvärdesberäknad skuld blir högre ju lägre räntan är. Detta innebar 39 mnkr högre pensionskuld för Nacka kommun och i enlighet med SKL och rådet för kommunal redovisning skulle ökningen på 39 mnkr belasta 2013 års resultat som en jämförelsestörande kostnad enligt rådets rekommendation 3.1.

Pensioner

Förpliktelser för pensionsåtaganden för anställda i kommunen är beräknade enligt RIPS07. Pensionsåtaganden för anställda i de företag som ingår i koncernkoncernen redovisas enligt Bokföringsnämndens K2.

Förpliktelser för särskild avtals/ålderspensioner som inte regleras enligt RIPS07 är nuvärdesberäknade med en kalkylränta på 2 %. För avtal med samordningsklausul utgår beräkningen från de förhållanden som är kända vid bokslutstillfället. Om inget annat är känt görs beräkningen utifrån att ingen samordning kommer att ske.

Visstidsförordnanden som ger rätt till särskild avtalspension redovisas som avsättning när det är troligt att de kommer att leda till utbetalningar. Avtal som inte lösts ut redovisas som ansvarsförbindelse.

Redovisning av derivat och säkringsredovisning

Nacka kommun tillämpar från och med räkenskapsåret 2013 rekommendation nr 21 från Rådet för kommunalredovisning avseende redovisning av derivat och säkringsredovisning.

Not 1 Verksamhetens intäkter	Kommunen		Koncernen	
	2013	2012	2013	2012
Va-avgifter	150	113	150	113
Renhållningsavgifter	42	43	42	43
Barnomsorgsavgifter	110	108	110	108
Avgifter för sociala tjänster	24	23	24	23
Hyror och arrenden	133	128	133	131
Bidrag	209	182	209	182
Försåld utbildning till andra kommuner m.fl	136	119	136	119
Återbetalning av sjukförsäkringspremier	45	46	45	46
Särskilt boende äldre	13	13	13	13
Bygglov och miljöskydd	28	26	28	26
Reavinst exploatering	28	9	28	9
Övrig försäljning av verksamhet	46	43	46	43
Övriga intäkter	37	27	189	167
Summa	1 001	881	1 153	1 024

Not 2 Verksamhetens kostnader	Kommunen		Koncernen	
	2013	2012	2013	2012
Löner inkl upplupna semesterlöner	-1 409	-1 355	-1 423	-1 366
Sociala avg. inkl löneskatt	-465	-445	-470	-450
Pensioner	-68	-65	-68	-66
Pensioner, avgiftsbestämd ÅP	-65	-64	-68	-66
Bidrag och transfereringar	-172	-168	-172	-168
Material och varor	-215	-218	-216	-220
Lokalhyror, markhyror	-127	-117	-129	-119
Köp av förskoleverksamhet	-409	-406	-409	-406
Köp av grundskoleutbildning	-285	-274	-285	-274
Köp av gymnasieutbildning	-219	-229	-219	-229
Köp av vuxenutbildning	-60	-49	-60	-49
Köp av sociala tjänster	-810	-751	-810	-751
Köp av fritidshemsverksamhet	-47	-49	-47	-49
Köp av förskoleklassverksamhet	-11	-12	-11	-12
Köp av entreprenad, gata, väg, park, vatten & avfall	-163	-155	-163	-155
Köp av kulturverksamhet	-39	-33	-39	-33
Köp av fastighetsservice	-98	-90	-99	-90
Köp av externa administrativa tjänster	-30	-38	-32	-38
Köp av fritidsverksamhet	-16	-16	-16	-16
Köp av arbetsmarknadsåtgärder	-8	-4	-8	-4
IT leasing	-35	-32	-35	-32
Jämförelsestörande pensionskostnader	-39	0	-39	0
Övr verksamhetskostnader	-253	-166	-333	-246
Summa	-5 043	-4 736	-5 149	-4 839

Not 3 Avskrivningar	Kommunen		Koncernen	
	2013	2012	2013	2012
Va-anläggningar	-8	-8	-8	-8
Gator, vägar och parker	-16	-16	-16	-16
Skolfastigheter	-67	-61	-67	-61
Förskolefastigheter	-19	-14	-19	-14
Övriga byggnader och anläggningar	-72	-62	-85	-75
Inventarier och maskiner	-31	-29	-37	-35
Immateriella anläggningstillgångar	-17	-15	-17	-15
Finansiell leasing	-6	-6	-6	-6
Summa	-236	-211	-255	-230

Not 4 Skatteintäkter	Kommunen		Koncernen	
	2013	2012	2013	2012
Preliminär kommunalskatt	4 348	4 027	4 348	4 027
Preliminär slutavräkning innevarande år	-29	41	-29	41
Slutavräkningsdifferens föregående år	9	1	9	1
Summa	4 327	4 069	4 327	4 069

Not 5 Generella statsbidrag och utjämnung	Kommunen		Koncernen	
	2013	2012	2013	2012
Utjämningsavgift LSS	-106	-101	-106	-101
Inkomstutjämningsavgift	-457	-378	-457	-378
Kostnadsutjämningsavgift	367	327	367	327
Regleringsbidrag	42	45	42	45
Kommunal fastighetsavgift	132	129	132	129
Maxtaxa	50	49	50	49
Kvalitetssäkring barnomsorg	8	8	8	8
Summa	36	79	36	79

Not 6 Finansiella intäkter	Kommunen		Koncernen	
	2013	2012	2013	2012
Ränta på långfristigt lån till Nacka Stadshus AB	4	4	0	0
Ränta på utlämnade lån	0	1	0	1
Dröjsmålsränta	0	0	0	0
Ränteintäkter	0	0	0	0
Utdelning Nacka Stadshus AB	26	11	0	0
Summa	30	15	1	1

Not 7 Finansiella kostnader	Kommunen		Koncernen	
	2013	2012	2013	2012
Ränta på långfristiga skulder	-44	-50	-44	-50
Ränta på pensionsavsättning	-7	-13	-7	-13
Övriga finansiella kostnader	-2	-1	-2	-1
Summa	-52	-64	-52	-64

Not 8 Jämförelsestörande poster	Kommunen		Koncernen	
	2013	2012	2013	2012
Jämförelsestörande intäkter				
Återbetaln sjukförsäkringspremier	45	46	45	46
Jämförelsestörande kostnader				
Pensionskultsökning pga sänkning av RIPSränta 2013	-31	0	-31	0
Löneskatt på pensionskultsökning	-8	0	-8	0
Summa	6	46	6	46

Not 9 Naturreservat

Enligt avtal rörande naturreservat inom del av Erstavik utdelades 1992 3,0 mkr som en engångsersättning till markägaren (50 %) och dennes arrendator (50 %) för det intrång som inträdandet av naturreservat utgör för all framtid.

Not 10 Förvärvade immateriella tillgångar	Kommunen		Koncernen	
	2013	2012	2013	2012
Vid årets början	84	66	84	66
Omklassificeringar	0	18	0	18
Försäljningar/utrangeringar	-5	0	-5	0
Akkumulerade anskaffningsvärden	79	84	79	84
Vid årets början	-37	-22	-37	-22
Årets avskrivningar	-17	-15	-17	-15
Försäljningar/utrangeringar	5	0	5	0
Akkumulerade avskrivningar enligt plan	-49	-37	-49	-37
Bokfört värde	30	47	30	47
Avskrivningstider	3-5 år	3-5 år	3-5 år	3-5 år

Linjär avskrivning tillämpas för samtliga immateriella tillgångar

Not 11 Mark, byggnader och tekniska anläggningar	Kommunen		Koncernen	
	2013	2012	2013	2012
Redovisat värde vid årets början	4 262	3 830	4 780	4 327
Försäljningar/utrangeringar	-31	-9	-31	-9
Omklassificeringar	654	431	685	453
Omfördelningar	25	0	25	0
Avgår gatukostnadsersättning, not 23	-10	10	-10	10
Akkumulerade anskaffningsvärden	4 900	4 262	5 450	4 780
Redovisat värde vid årets början	-1 576	-1 418	-1 866	-1 695
Försäljningar	22	5	22	5
Årets avskrivningar	-183	-163	-196	-176
Avgår gatukostnadsersättning, not 23	0	0	0	0
Akkumulerade avskrivningar enligt plan	-1 737	-1 576	-2 041	-1 866
Bokfört värde	3 164	2 686	3 409	2 914
Avskrivningstider	5-52 år	5-52 år	5-52 år	5-52 år

Linjär avskrivning tillämpas för samtliga tillgångar.

Not 12 Maskiner och inventarier	Kommunen		Koncernen	
	2013	2012	2013	2012
Redovisat värde vid årets början	318	252	384	317
Finansiell leasing	0	32	0	32
Försäljningar/utrangeringar	-35	-5	-36	-5
Omklassificeringar	54	39	57	39
Akkumulerade anskaffningsvärden	337	318	405	384
Redovisat värde vid årets början	-166	-132	-210	-170
Finansiell leasing	0	-4	0	-4
Försäljningar/utrangeringar	25	4	26	4
Årets avskrivningar	-30	-27	-36	-33
Avskrivning leasing	-6	-6	-6	-6
Akkumulerade avskrivningar enligt plan	-177	-166	-226	-210
Bokfört värde	160	153	179	174
Avskrivningstider	3-20 år	3-20 år	3-20 år	3-20 år

Linjär avskrivning tillämpas för samtliga tillgångar.

Not 13 Pågående investeringar	Kommunen		Koncernen	
	2013	2012	2013	2012
Ingående pågående investeringar	1 539	1 441	1 554	1 455
Årets investeringar				
Immateriella tillgångar	11	5	11	5
Mark, byggnader, tekn. anlägggn.	347	395	373	419
Maskiner och inventarier	49	17	49	17
Exploateringsprojekt	314	427	314	427
Summa årets investeringar	721	844	747	868
Årets investeringsinkomster exkl. försäljningsinkomster				
Immateriella tillgångar	0	0	0	0
Mark, byggnader, tekn. anl.	-6	-2	-6	-2
Maskiner och inventarier	-2	0	-2	0
Exploateringsprojekt	-142	-233	-142	-233
Summa årets investeringsinkomster	-150	-235	-150	-235
Omklassificering - aktivering	-770	-511	-802	-534
Summa	1 340	1 539	1 349	1 554

Not 14 Långfristig utlåning	Kommunen		Koncernen	
	2013	2012	2013	2012
Nacka Stadshus AB	163	163	0	0
10-årig avbetalning VA-anläggningsavgifter och gatukostnadsersättning	4	3	4	3
Lån till Seniorforum Boo Kooperativa hyresrättsförening	2	4	2	4
Summa	169	170	6	7

Not 15 Värdepapper, andelar och bostadsrätter	Kommunen		Koncernen	
	2013	2012	2013	2012
Aktier Nacka Stadshus AB	16	16	0	0
Aktier i Saltsjö Pir AB	14	14	14	14
Aktier övrigt	9	9	9	9
Andelar Boo Energi	0	0	0	0
Bostadsrätter: 61 lägenheter	28	28	28	28
Summa	67	67	51	51

Not 16 Bidrag till statlig infrastruktur	Kommunen		Koncernen	
	2013	2012	2013	2012
Ackumulerade investeringar	30	7	30	7
Vid årets början	7	3	7	3
Investeringar under året	24	4	24	4
Ackumulerade upplösningar	-1	0	-1	0
Vid årets början	0	0	0	0
Årets upplösning	0	0	0	0
Redovisat värde vid årets slut	29	6	29	6

Avser bidrag till Trafikverket för finansiering av ny Skurubro samt trafikplats i Hedvigslund. Bidragen redovisas i balansräkningen och upplöses på 25 år.

Not 17 Förråd m m	Kommunen		Koncernen	
	2013	2012	2013	2012
Teknisk produktion	4	4	4	4
Förbrukningsmaterial	0	0	0	0
Installationsmaterial	0	0	0	1
Summa	4	4	4	4

Not 18 Fordringar	Kommunen		Koncernen	
	2013	2012	2013	2012
Förutbetalda kostnader och upplupna intäkter	145	200	168	221
Utgiftsförskott inkl. månadsperiodisering	4	11	4	11
Förutbetalda kostnader	59	43	82	45
Försäkringspremier	0	5	0	5
Slutavräkning skatt 2010	43	107	43	107
Övriga inkomstrester	3	6	3	25
Kommunal fastighetsavgift	36	27	36	27
Statsbidrag	17	15	17	15
Särskilt bidrag till kommuner	11	9	11	9
Offentligt skyddat arbete	1	1	1	1
Statsbidrag från Migrationsverket	0	0	0	0
Övriga statsbidrag	0	0	0	0
EU-bidrag	4	4	4	4
Kundfordringar	118	86	125	97
Allmän fakturering	53	47	53	46
VA- och avfallsavgifter	41	13	41	13
Barnomsorgsavgifter	11	12	11	12
Övriga kundfordringar	13	15	19	26
Övriga fordringar	76	90	51	81
Nacka Stadshus AB	26	11	0	0
Mervärdesskatt	39	58	39	58
Tvistiga leverantörsfakturor	5	15	5	15
Fordran avdrag sjukfrånvaro	3	3	3	3
Övrigt	3	3	3	5
Summa	357	390	361	413

Not 19 Kassa och bank	Kommunen		Koncernen	
	2013	2012	2013	2012
Kassa	0	1	0	1
Koncernkonto	83	0	92	9
Summa	84	1	93	10

Kommunen har en chekräkningskredit på 600 miljoner kronor som ej var utnyttjad vid bokslutstillfället.

Not 20 Eget kapital	Kommunen		Koncernen	
	2013	2012	2013	2012
Ingående bokfört värde	2 092	1 969	2 140	2 011
Årets resultat	84	123	80	130
Utgående bokfört värde	2 176	2 092	2 220	2 140
varav resultatutjämningsreserv	56	0	56	0

Av kommunens totala egna kapital uppgår fordran på VA-kollektivet till 26,8 mkr och skuld till Avfallsverket till 3,7 mkr. Fullmäktige har under 2013 beslutat att avsätta 56 mkr av tidigare års resultat till resultatutjämningsreserven. Förslag till avsättning av årets resultat med 41 mnkr till resultatutjämningsreserv

Not 21 Avsättning pensioner och liknande	Kommunen		Koncernen	
	2013	2012	2013	2012
Avsatt till pensioner				
Ingående avsättning	345	312	345	314
Nya förpliktelser under året	78	37	80	38
varav				
Nyintjänad pension	23	23	25	23
Ränte och basbeloppsuppräknig	5	13	5	13
Sänkning av diskonteringsränta	31	0	31	0
Ändring av försäkringstekniska grunder	0	0	0	0
Pension till efterlevande	0	1	0	1
Övrig post	19	0	19	0
Årets utbetalningar	-6	-10	-6	-10
Förändring av löneskatt	17	7	17	7
Summa avsatt till pensioner	434	345	437	348
Uppskjuten skatteskuld på obeskattade reserver i Nacka Energi	0	0	34	33
Summa avsättning	434	345	471	381

Specifikation avsättningar pensioner	Kommunen		Koncernen	
	2013	2012	2013	2012
Pensionsbeholdning	6	6	9	6
Förmånsbestämd ålderspension	292	240	292	240
Särskild avtalspension	15	17	15	17
Pension till efterlevande	4	2	4	2
PA-KL pensioner	32	13	32	15
Summa pensioner	349	278	352	280
Löneskatt	85	67	85	67
Summa avsatt till pensioner	434	345	437	348
Aktualiseringsgrad	96 %	93 %	96 %	93 %
Antal visstidsförordnande (st)				
Politiker	4	2	2	2
Tjänstemän	3	7	7	7

Beräkningsgrund för pensioner framgår av redovisningsprinciperna

Not 22 Skulder till kreditinstitut	Kommunen		Koncernen	
	2013	2012	2013	2012
Nordea	300	300	302	304
Handelsbanken	650	450	650	450
Swedbank	150	150	150	150
Checkkredit	0	62	0	62
Summa långfristiga skulder till kreditinstitut	1 100	962	1 102	965
Nordea	0	200	3	213
Handelsbanken	300	600	300	600
SE-banken	100	0	100	0
SEB kommuncertifikat	100	0	100	0
SHB kommuncertifikat	100	0	100	0
Danske Bank kommuncertifikat	199	0	199	0
Summa kortfristiga skulder till kreditinstitut	799	800	801	813
Summa skulder kreditinstitut	1 899	1 762	1 903	1 778

Checkkrediten redovisas fr o m 2012 som långfristig skuld pga att avtal tecknats med bank till 2015.

Uppgifter om lån i banker och kreditinstitut	Kommunen		Koncernen	
	2013	2012	2013	2012
Genomsnittlig ränta	2,23	2,39	2,23	2,39
Genomsnittlig räntebindningstid	2,97 år	3,34 år	2,97 år	3,34 år
Lån som förfaller inom (mnkr)				
1 år	799	800	801	800
2-3 år	600	812	602	812
3-5 år	500	150	500	150
Summa lån som förfaller	1 899	1 762	1 903	1 762

Marknadsvärden ränteswap	Kommunen		Koncernen	
	2013	2012	2013	2012
Säkrad låneskuld	700	600	700	600
Nordea 1149017/1489519	4	-2	4	-2
Nordea 1149018/1489520	4	-2	4	-2
Nordea 1149020/1489523	3	-2	3	-2
SEB 4507248/35132685ST	3	-3	3	-3
Nordea 1178814/1547857	4	0	4	0
Swedbank 121218.029.0	3	0	3	0
Handelsbanken 20775338	2	0	2	0
Summa värde ränteswap	21	-8	21	-8

Årets räntekostnader har i jämförelse med att låna mot tremånadersränta gett en räntekostnadsökning med 2,9 mnkr. En mer relevant jämförelse är att när lånet togs upp så hade ett fasträntelån med motsvarande löptid höjt årets räntekostnad väsentligt.

Not 23 Övriga långfristiga skulder	Kommunen		Koncernen	
	2013	2012	2013	2012
<i>Förutbetalda intäkter som periodiseras över många år</i>				
Anläggningsavgifter	181	121	181	121
Återstående antal år (vägt snitt)	50 år	50 år	50 år	50 år
Långfristig leasing skuld	15	22	15	22
Återstående antal år (vägt snitt)	2,5 år	3,5 år	2,5 år	3,5 år
Gatukostnadsersättning	25	10	25	10
Återstående antal år (vägt snitt)	33 år	33 år	33 år	33 år
Summa långfristiga skulder	221	153	221	153

Not 24 Övriga kortfristiga skulder	Kommunen		Koncernen	
	2013	2012	2013	2012
Leverantörsskulder	291	374	303	392
Arbetsgivaravgifter	35	38	35	38
Anställdas skatter	29	32	29	33
Upplupen ränta	3	2	3	2
Periodisering tomträttsavgälder, arrenden och hyror mm	19	4	19	4
Upplupen pensionskostnad, avgiftsbestämd AP	65	63	65	63
Semesterlöneskuld	87	85	90	86
Skuld för okompenserad övertid	5	5	5	5
Avräkning skatter	25	0	25	0
Upplupna kostnader	56	51	56	51
Övrigt	58	55	66	60
Summa	672	709	695	735

Not 25 Ansvarförbindelse pensionsförpliktelse inkl löneskatt	Kommunen		Koncernen	
	2013	2012	2013	2012

Pensionsförpliktelser som inte har upptagits bland skulderna och avsättningarna

Ingående ansvarförbindelse	1 652	1 641	1 652	1 641
Aktualisering	14	1	14	1
Ränteuppräknings	0	27	0	27
Sänkning av diskonteringsränta	108	0	108	0
Basbeloppsuppräknings	23	55	23	55
Ändringar av försäkringstekniska grunder, bromsen	0	0	0	0
Övrig post	-43	-5	-43	-5
Årets utbetalningar	-55	-67	-55	-67
Summa pensionsförpliktelser	1 700	1 652	1 700	1 652
Varav löneskatt	-332	-323	-332	-323
Utgående ansvarförbindelse	1 700	1 652	1 700	1 652
Beräkningsgrund för pensioner framgår av redovisningsprinciperna				

Not 26 Borgensförbindelser	Kommunen		Koncernen	
	2013	2012	2013	2012
Egnahemsån: förlustansvar	1	2	1	2
Föreningar, fritid	11	12	11	12
Föreningar, förskola, skola	23	24	23	24
Föreningar, övrigt	0	0	0	0
Nacka Energi AB	2	3	0	0
Summa	38	40	36	38

Not 27 Hyres- och leasingavtal	Kommunen		Koncernen	
	2013	2012	2013	2012

Ej uppsägningsbara operationella leasingavtal överstigande 3 år				
Förfall inom 1 år	0	1	0	1
Förfall 1-5 år	72	57	72	57
Förfall senare än 5 år	89	118	89	118
Finansiell leasing möbler				
Förfall inom 1 år	0	0	0	0
Förfall 1-5 år	15	22	15	22
Förfall senare än 5 år	0	0	0	0

Not 28 Uppskjuten skattefordran	Kommunen		Koncernen	
	2013	2012	2013	2012
Ingående balans	0	0	8	13
Justering pga förändrad bolagsskatt	0	0	0	-2
Skatt, utgörande minskning av uppskjuten skattefordran	0	0	-6	-3
Summa	0	0	2	8
Avser uppskjuten skattefordran på underskottsavdraget i Nacka Stadshus AB.				

Not 29 Uppskjuten skatteskuld	Kommunen		Koncernen	
	2013	2012	2013	2012
Aktuell skatt	0	0	0	0
Skatt, utgörande minskning av uppskjuten skattefordran	0	0	-6	-5
Årets förändring av uppskjuten skatteskuld på överavskrivning i Nacka Energi	0	0	-1	4
Summa	0	0	-7	-1

Not 30 Ej likviditetspåverkande poster	Kommunen		Koncernen	
	2013	2012	2013	2012
Avskrivningar inkl leasing	236	211	255	230
exkl leasing	-6	-6	-6	-6
Avsatt till pensioner	89	34	90	34
Upplösning av bidrag till statlig infrastruktur	0	0	0	0
Realisationsvinster	-48	-99	-48	-99
Utrangeringar	9	15	9	15
Kostnadsförda investeringsprojekt	39	-32	40	-32
Uppskjuten skattefordran	0	0	6	2
Justering infrastrukturella bidrag	24	0	24	0
Interna gatukostnadsersättningar ej bokfört pågående investeringsprojekt	-1	0	-1	0
Summa ej likviditetspåverkande poster	341	123	369	144

Upplysning om betalningsflödespåverkande händelser som avviker från det normala;

Återbetalning AFA avgifter 45 mnkr

Utbetalning av bidrag till statlig infrastruktur trafikplats Hedvigslund 24 mnkr

Försäljning av anläggningstillgångar 59 mnkr

Not 31 Koncerninterna ekonomiska förhållanden	Ägd andel	Ägartillskott		Koncernbidrag		Utdelning	
		Givna	Mottagna	Givna	Mottagna	Givna	Mottagna
Nacka kommun							26,3
Nacka Stadshus	100 %				29,5	26,3	
Nysätra Fastighets AB	100 %						
Nacka Energi AB	100 %			29,5			
Nacka Energi Försäljnings AB	100 %						
Saltsjö Pir AB	50 %						

Enhet	Ägd andel	Försäljning		Lån		Räntor		Borgen	
		Intäkt	Kostnad	Givare	Mottagare	Givare	Mottagare	Givare	Mottagare
Nacka kommun		10,0	0,6	163,0		0,1	3,3	2,5	
Nacka Stadshus	100 %				163,0	3,2	0,1		
Nysätra Fastighets AB	100 %								
Nacka Energi AB	100 %	0,6	10,0			0,1			2,5
Nacka Energi Försäljnings AB	100 %								
Saltsjö Pir AB	50 %								

Fem år i sammandrag	2009	2010	2011	2012	2013
Invånare					
Folkmängd	88 085	90 108	91 616	92 873	94 423
Flyttnetto	1 817	1 387	909	674	949
Födelseöverskott	599	633	599	574	601
Folkökning	2 424	2 023	1 508	1 257	1 550
Skattesats					
Primärkommunal skattesats	18,26	18,26	18,26	18,61	18,61
Total skattesats	30,36	30,36	30,36	30,71	30,71
Ekonomi					
Balanskravsresultat	71	93	-28	33	102
Årets resultat	157	125	-54	123	84
Verksamhetens nettokostnader (mnkr)	3 274	3 515	3 810	3 855	4 042
Nettoinvesteringar (mnkr)	233	626	859	609	570
Självfinansieringsgrad av investeringar	131	46	15	55	56
Låneskuld (mnkr)	337	804	1 569	1 762	1 900
Soliditet (%)	57	52	42	41	40
Soliditet inklusive ansvarsförbindelse (%)	11	14	7,0	8,7	8,8





25 mars 2014

SAMMANTRÄDESPROTOKOLL
Kommunstyrelsens arbetsutskott

§ 39

KFKS 2013/605-616

Förlängd daglig SFI-utbildning

Motion den 10 september 2013 av Zakia Mirza (S) och Tuija Meisaari-Polsa (S).

Beslut

Kommunstyrelsens arbetsutskott föreslår att kommunstyrelsen föreslår kommunfullmäktige fatta följande beslut.

Sedan 2013 erbjuds alla heltids SFI-utbildning, antingen som enbart undervisning eller i kombination med praktik. För SFI-elever med försörjningsstöd är praktikdelen obligatorisk. För övriga elever är praktiken ett erbjudande. För att inte försvåra elevernas möjligheter till arbete och egen försörjning parallellt med SFI-studierna avslås motionen.

Ärende

Goda språkkunskaper är nyckeln till en framgångsrik integration. Den 12 september 2012 beslutade arbets- och företagsnämnden att införa praktik för SFI-elever från och med 2013. För SFI-elever med försörjningsstöd är praktiken obligatorisk och målsättningen är att studier, praktik och andra arbetsrelaterade insatser ska motsvara heltidsinsatser. För övriga SFI-elever är praktiken frivillig, bland annat med hänsyn till att praktiken inte ska försvåra elevens möjligheter till arbete, och egenförsörjning, parallellt med studierna. Det finns därmed mycket som talar för att få SFI-elever utan försörjningsstöd kommer att efterfråga SFI och praktik under åtta timmar per dag.

Då daglig SFI-utbildning redan erbjuds från och med 2013 enligt tidigare beslut i arbets- och företagsnämnden förslås att kommunfullmäktige avslår motionen.



Handlingar i ärendet

Arbets- och företagsnämndens protokollsutdrag den 19 februari 2014 § 3
Arbets- och företagsenhetens tjänsteskrivelse den 4 februari 2014
Motion

Ärendets tidigare behandling

Beslut i arbets- och företagsnämnden den 19 februari 2014 § 3

Arbets- och företagsnämnden föreslår kommunfullmäktige att avslå motionen eftersom daglig SFI-utbildning erbjuds från och med 2013 enligt tidigare beslut i arbets- och företagsnämnden.

Ordförandes signatur	Justerandes signatur	Utdragsbestyrkande
		

Yrkanden

Mats Gerdau (M) yrkade, med instämmande av Jan-Eric Jansson (KD), enligt följande.

”Kommunstyrelsens arbetsutskott föreslår att kommunstyrelsen föreslår kommunfullmäktige fattar följande beslut.

Sedan 2013 erbjuds alla heltids SFI-utbildning, antingen som enbart undervisning eller i kombination med praktik. För SFI-elever med försörjningsstöd är praktikdelen obligatorisk. För övriga elever är praktiken ett erbjudande. För att inte försvåra elevernas möjligheter till arbete och egen försörjning parallellt med SFI-studierna avslås motionen.”



Khashayar Farmanbar (S) yrkade bifall till motionen.

Beslutsgång

Med avslag på Khashayar Farmanbars yrkande beslutade arbetsutskottet i enlighet med Mats Gerdaus yrkande.

Reservationer

Khashayar Farmanbar (S) och Majvie Swärd (S) reserverade sig mot beslutet.

Ordförandes signatur	Justerandes signatur	Utdragsbestyrkande
		

19 februari 2014

SAMMANTRÄDESPROTOKOLL
Arbets- och företagsnämnden

§ 3

Dnr AFN 2013/204-616

Förlängd daglig SFI-utbildning

Motion den 10 september 2013 av Zakia Mirza (S) och Tuija Meisaari-Polsa (S).

Beslut

Arbets- och företagsnämnden föreslår kommunfullmäktige att avslå motionen eftersom daglig SFI-utbildning erbjuds från och med 2013 enligt tidigare beslut i arbets- och företagsnämnden.

Ärendet

Goda språkkunskaper är nyckeln till en framgångsrik integration. Den 12 september 2012 beslutade arbets- och företagsnämnden att införa praktik för SFI-elever från och med 2013. För SFI-elever med försörjningsstöd är praktiken obligatorisk och målsättningen är att studier, praktik och andra arbetsrelaterade insatser ska motsvara heltidsinsatser. För övriga SFI-elever är praktiken frivillig, bland annat med hänsyn till att praktiken inte ska försvåra elevens möjligheter till arbete, och egenförsörjning, parallellt med studierna. Det finns därmed mycket som talar för att få SFI-elever utan försörjningsstöd kommer att efterfråga SFI och praktik under åtta timmar per dag.

Då daglig SFI-utbildning redan erbjuds från och med 2013 enligt tidigare beslut i arbets- och företagsnämnden förslås att kommunfullmäktige avslår motionen.

Handlingar i ärendet

Stadsledningskontorets tjänsteskrivelse den 4 februari 2014.

Motion



Protokollsutdrag § 154 KSAU 12 november 2013

Yrkanden

Ylva Sandström (M) yrkar bifall till arbets- och företagsenhetens förslag till beslut med ändringsyrkandet att ordet "daglig" byts ut mot heltid.

Beslutsgång

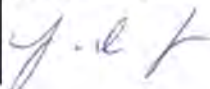
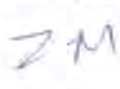
Nämnden beslutade i enlighet med Ylva Sandströms förslag.

Ordförandes signatur	Justerandes signatur	Utdragsbestyrkande
		

Protokollsanteckningar

Moderaterna låter anteckna till protokollet:

”Vi vill inte göra SFI till en studieform som inte går att utföra parallellt med eget arbete. Att majoriteten av studerande försörjer sig själva, tycker vi moderater är positivt.”

Socialdemokraterna låter anteckna till protokollet:

” Med vår motion ”Förlängd den dagliga SFI-undervisningen” vill vi ställa krav på utbildningsanordnarna så att de erbjuder åtta timmars SFI-utbildning om dagen inklusive 2–4 timmars språkpraktik för alla SFI-elever och inte bara för SFI-elever med försörjningsstöd (10–20 procent av SFI-eleverna). Då skulle de SFI-elever som inte uppbär försörjningsstöd kunna välja fler timmar per dag, t.o.m. heltidsinsatser. På så sätt kan de snabbare förvärva kunskaper i det svenska språket och komma till egenförsörjning eller vidare studier. Vårt att observera är att beslut enligt motionens förslag inte skulle kosta något för kommunen, eftersom ersättningssystemet inte är beroende på antalet undervisningstimmar om dagen.



Enligt tjänsteskrivelsen erbjuds redan denna möjlighet. Dessutom tror man inte att SFI-eleverna skulle efterfråga SFI och praktik under åtta timmar per dag. Efterfrågan vet vi först när möjligheten att välja fler timmar, t.o.m. heltid, finns. När det gäller tidigare beslut är de inte lika omfattande som vår motion. Det finns ett beslut om heltidsinsatser för SFI-elever som uppbär försörjningsstöd. Däremot saknas motsvarande beslut om heltidsinsatser för övriga SFI-elever. Dels är den check som nämnden har tagit beslut om inom ramen för kundval SFI endast ett incitament för anordnare och inte ett krav på dem att erbjuda heltidsinsatser för alla SFI-elever. Dels står det inte i något beslut att checken innebär möjlighet till heltidsinsatser. Det som nämns är 100 timmars praktik per kurs som riktmärke, men det är inte samma sak som att anordnarna ska erbjuda heltidsinsatser för alla SFI-elever.”

För Socialdemokraterna
Zakia Mirza

Kristdemokraterna låter anteckna till protokollet:



Det bästa integrationen för invandraren är att personen snabbt kommer in på arbetsmarknaden. Det är många som arbetar och läser svenska vid sidan av ett arbete och det vill vi uppmuntra till och stödja genom en flexibel SFI utbildning.

Jan-Eric Jansson Kristdemokraterna

Ordförandes signatur	Justerandes signatur	Utdragsbestyrkande
		

19 februari 2014

SAMMANTRÄDESPROTOKOLL
Arbets- och företagsnämnden

Ordförandes signatur	Justerandes signatur	Utdragsbestyrkande
	ZM	

Arbets- och företagsnämnden

Förlängd daglig SFI-utbildning

Motion den 10 september 2013 av Zakia Mirza (S) och Tuija Meisaari-Polsa (S).

Förslag till beslut

Arbets- och företagsnämnden föreslår kommunfullmäktige att avslå motionen eftersom daglig SFI-utbildning erbjuds från och med 2013 enligt tidigare beslut i arbets- och företagsnämnden.

Sammanfattning

Goda språkkunskaper är nyckeln till en framgångsrik integration. Den 12 september 2012 beslutade arbets- och företagsnämnden att införa praktik för SFI-elever från och med 2013. För SFI-elever med försörjningsstöd är praktiken obligatorisk och målsättningen är att studier, praktik och andra arbetsrelaterade insatser ska motsvara heltidsinsatser. För övriga SFI-elever är praktiken frivillig, bland annat med hänsyn till att praktiken inte ska försvåra elevens möjligheter till arbete, och egenförsörjning, parallellt med studierna. Det finns därmed mycket som talar för att få SFI-elever utan försörjningsstöd kommer att efterfråga SFI och praktik under åtta timmar per dag.

Då daglig SFI-utbildning redan erbjuds från och med 2013 enligt tidigare beslut i arbets- och företagsnämnden förslås att kommunfullmäktige avslår motionen.



Ärende

Förslagen i motionen

Zakia Mirza (S) och Tuija Meisaari-Polsa (S) föreslår i motionen

- att kravställa SFI-anordnarna att erbjuda åtta timmars utbildning om dagen, inkluderande 2-4 timmars språkpraktik.

Arbets- och företagsenhetens utredning och bedömning

Enheten delar motionärernas uppfattning om vikten av goda kunskaper i svenska språket för personer med annat modersmål. Goda språkkunskaper är nyckeln till en framgångsrik integration.

Endast en mindre andel av SFI-eleverna har försörjningsstöd, uppskattningsvis 10 – 20 %, från kommunen eller via Arbetsförmedlingens etableringsersättning. Merparten av eleverna får klara sin egen försörjning, då SFI inte ger rätt till studiemedel. Det är mycket vanligt att SFI-elever arbetar parallellt med studierna.

Den 12 september 2012 beslutade arbets- och företagsnämnden att införa praktik för SFI-elever från och med 2013. För SFI-elever med försörjningsstöd är praktiken obligatorisk och att studier, praktik och andra arbetsrelaterade insatser ska motsvara heltidsinsatser. För övriga SFI-elever är praktiken frivillig, bland annat med hänsyn till att praktiken inte ska försvåra elevens möjligheter till arbete, och egenförsörjning, parallellt med studierna. Det finns därmed mycket som talar för att få SFI-elever utan försörjningsstöd kommer att efterfråga SFI och praktik under åtta timmar per dag. SFI-elever med försörjningsstöd har redan en heltidsverksamhet.

Jobb- och utbildningsexperter inom SFI får en särskild check för SFI-elever som efterfrågar praktik. Därmed har experterna ett incitament att få fler SFI-elever att efterfråga praktik. Enligt tidigare beslut i nämnden ska praktiken omfatta cirka 100 timmar och ske parallellt med SFI-undervisningen.

Bilaga

Motion

Malin Westerback
Arbetsmarknadsdirektör
Stadsledningskontoret

Staffan Ström
Rektor vuxenutbildningen
Arbets- och företagsenheten



Socialdemokraterna i Nacka kommunfullmäktige

Förläng den dagliga SFI-utbildningen

Motion till Nacka kommunfullmäktige

De flesta invandrare till Sverige kan inte svenska. Deras bristfälliga kunskaper i språket försvårar integrationen i det svenska samhället och gör det svårare för nyanlända att få arbete. Därför – och också på grund av bristande nätverk – är arbetslösheten stor, särskilt bland dem som är födda utanför Europa.

Därför erbjuds Svenska för invandrare (SFI) till nyinflyttade till Sverige med annat modersmål än svenska. I Nacka ligger ansvaret för undervisningen hos privata anordnare. Kommunen och SFI-anordnarna har kommit överens om att de senare ska erbjuda minst fem timmars undervisning per dag. Men i undervisningen ingår ingen praktik. Detta tillsammans med för få timmar leder till många avbrott i undervisningen.

Idag utbetalas ersättning till anordnarna enligt följande:

- En fjärdedel två veckor efter kursstart
- En fjärdedel tolv veckor efter kursstart
- Hälften då betyg sätts.

Att utöka undervisningen till åtta timmar om dagen kostar inte kommunen extra eftersom ersättningssystemet inte är beroende på antalet undervisningstimmar om dagen. Vi är övertygade om att om de som går SFI-utbildningen får undervisning åtta timmar om dagen kombinerat med språkpraktik skulle det leda till en bättre anpassning till samhället och ökade chanser till jobb.

Vårt förslag är således att

- Nacka kommun ska ställa krav på SFI-anordnarna att erbjuda åtta timmars utbildning om dagen, inkluderande 2-4 timmars språkpraktik.

Nacka den 10 september 2013

Zakia Mirza(s)

Tuija Meisaari-Polsa (s)



25 mars 2014

SAMMANTRÄDESPROTOKOLL
Kommunstyrelsens arbetsutskott

§ 41

KFKS 2013/402-330

Kommunala fruktträd och bärbuskar

Motion den 17 juni 2013 av Pyret Due Hedlund, Mattias Qvarsell, Ingela Birgersson och Tuija Meisaari-Polsa (S)

Beslut

Kommunstyrelsens arbetsutskott föreslår kommunstyrelsen fatta följande beslut.

Kommunstyrelsen föreslår kommunfullmäktige notera att arbetet för att alla nackabor ska ha möjlighet att nyttja bär och frukt på allmän mark pågår. Detta sker genom information och kommunikation samt inom ramen för det strategiska arbetet om ekosystemtjänster.

Motionen anses härmed färdigbehandlad.

Ärende

I en motion den 17 juni 2013 av Pyret Due Hedlund, Mattias Qvarsell, Ingela Birgersson och Tuija Meisaari-Polsa (S) föreslås att kommunen i samarbete med föreningar och privatpersoner, ska inventera fruktträd och bärbuskar som växer på kommunens mark. Vidare föreslås att det ska tas fram en skötselplan för dessa fruktträd och bärbuskar samt att informera om vilka fruktträd och bärbuskar som finns på kommunens mark och att det är fritt fram att plocka dessa naturgåvor.

Att på sedvanligt vis inventera alla fruktträd och ta fram en skötselplan i samarbete med föreningar bedöms bli mycket resurskrävande. Däremot har park- och naturenheten annonserat i lokalpressen för att informera nackaborna om att det är tillåtet att plocka bär och frukt på kommunens mark. Information ges även på www.nacka.se där det även upplyses om två webbinitiativ som ger allmänheten information om var de kan hitta bärbuskar och fruktträd eller hämta överbliven frukt hos privata tomtägare. Park- och naturenheten arbetar också på en övergripande nivå där alla ekosystemtjänster inkluderas, varav ekosystemtjänsten odling av bär och frukt ingår. Därmed anses skötselbehovet också åtgärdat.



Mot bakgrund av att de arbetsinsatser som föreslås i motionen pågår anses härmed motionen färdigbehandlad.

Handlingar i ärendet

Stadsledningskontorets tjänsteskrivelse den 21 november 2013 (KFKS 2013/687-330)

Protokollsutdrag naturreservatsnämnden § 53

Protokollsutdrag tekniska nämnden § 192

Ordförandes signatur	Justerandes signatur	Utdragsbestyrkande
		



25 mars 2014

SAMMANTRÄDESPROTOKOLL
Kommunstyrelsens arbetsutskottAnnons
Motion**Ärendets tidigare behandling****Beslut i tekniska nämnden den 22 oktober 2013 § 192**



Tekniska nämnden föreslår kommunfullmäktiga att notera att park- och naturenheten fortsätter att arbeta för att alla nackabor skall ha möjlighet att nyttja bär och frukt på allmän mark. Motionen anses härmed färdigbehandlad.

Beslut i naturreservatsnämnden den 23 oktober 2013 § 53

Naturreservatsnämnden föreslår kommunfullmäktige att notera att park- och naturenheten fortsätter att arbeta för att alla nackabor skall ha möjlighet att nyttja bär och frukt på allmän mark. Motionen anses härmed färdigbehandlad.

Beslutsgång

Arbetsutskottet beslutade i enlighet med stadsledningskontorets förslag.

Ordförandes signatur	Justerandes signatur	Utdragsbestyrkande
		

Kommunstyrelsen

Kommunala fruktträd och bärbuskar

Motion den 17 juni 2013 av Pyret Due Hedlund, Mattias Qvarsell, Ingela Birgersson och Tuija Meisaari-Polsa (S)

Förslag till beslut

Kommunstyrelsen föreslår kommunfullmäktige notera att arbetet för att alla nackabor ska ha möjlighet att nyttja bär och frukt på allmän mark pågår. Detta sker genom information och kommunikation samt inom ramen för det strategiska arbetet om ekosystemtjänster.

Motionen anses härmed färdigbehandlad.

Sammanfattning

I en motion den 17 juni 2013 av Pyret Due Hedlund, Mattias Qvarsell, Ingela Birgersson och Tuija Meisaari-Polsa (S) föreslås att kommunen i samarbete med föreningar och privatpersoner, ska inventera fruktträd och bärbuskar som växer på kommunens mark. Vidare föreslås att det ska tas fram en skötselplan för dessa fruktträd och bärbuskar samt att informera om vilka fruktträd och bärbuskar som finns på kommunens mark och att det är fritt fram att plocka dessa naturgåvor.

Att på sedvanligt vis inventera alla fruktträd och ta fram en skötselplan i samarbete med föreningar bedöms bli mycket resurskrävande. Däremot har park- och naturenheten annonserat i lokalpressen för att informera nackaborna om att det är tillåtet att plocka bär och frukt på kommunens mark. Information ges även på www.nacka.se där det även upplyses om två webbinitiativ som ger allmänheten information om var de kan hitta bärbuskar och fruktträd eller hämta överbliven frukt hos privata tomtägare. Park- och naturenheten arbetar också på en övergripande nivå där alla ekosystemtjänster inkluderas, varav ekosystemtjänsten odling av bär och frukt ingår. Därmed anses skötselbehovet också åtgärdat.

Mot bakgrund av att de arbetsinsatser som föreslås i motionen pågår anses härmed motionen färdigbehandlad.

Ärendet

I en motion den 17 juni 2013 av Pyret Due Hedlund, Mattias Qvarsell, Ingela Birgersson och Tuija Meisaari-Polsa (S) föreslås att kommunen i samarbete med föreningar och privatpersoner, ska inventera fruktträd och bärbuskar som växer på kommunens mark. Vidare föreslås att det ska tas fram en skötselplan för dessa fruktträd och bärbuskar samt att informera om vilka fruktträd och bärbuskar som finns på kommunens mark och att det är fritt fram att plocka dessa naturgävor.

Park och naturenhetens utredning och bedömning

Att på sedvanligt vis inventera alla fruktträd och ta fram en skötselplan i samarbete med föreningar bedöms bli mycket resurskrävande. Därför används andra metoder. Bl. a. har park- och naturenheten efter det att tekniska nämnden beslutat om ett politikerinitiativ vid nämndens sammanträde den 11 juni 2013, § 96, annonserat i lokalpressen för att informera nackaborna om att det är tillåtet att plocka bär och frukt på kommunens mark. Utöver detta har enheten prövat två webbinitiativ som ger allmänheten information om var de kan hitta bärbuskar och fruktträd eller hämta överbliven frukt hos privata tomtägare. De två hemsidorna som hittills har använts är:

1. Skördekartan. Detta är en hemsida där privatpersoner kan lägga in var det finns bärbuskar och fruktträd. Kartan garanterar emellertid inte att dessa platser är på allmän mark.
<https://maps.google.se/maps/ms?ie=UTF8&t=h&oe=UTF8&msa=0&msid=108608254739075924045.0004749ff32ea07b54728>
2. Äkta vara. Detta är en hemsida som har skapat en fruktförmedling där privatpersoner informerar om var man kan hämta överbliven frukt för att överskottet ska kunna komma andra till nytta.
http://www.aktavara.org/Guide.aspx?f_id=73118

Park- och naturenheten har via annons (se bifogad bilaga) samt via kommunens hemsida bett nackaborna om hjälp med att meddela kommunen var de vet att det finns äppelträd eller bärbuskar på kommunens mark. Frågan har även ställts till ansvariga för parkskötsel. Ambitionen är att med utgångspunkt från mer detaljerad information utge en karta över kommunal mark med frukt och bärbuskar för alla i Nacka.

Blommor och fruktträd är positivt för den biologiska mångfalden. De främjar människors folkhälsa och även pollineringen inom ekosystemet. Park- och naturenheten arbetar därför även på en övergripande nivå där alla ekosystemtjänster inkluderas, varav ekosystemtjänsten odling av bär och frukt ingår.

Ekonomiska konsekvenser

Arbete sker inom befintlig ram för park och naturenheten.



Bilagor

b protokoll NRN

c protokoll TN

d annons

e motion

Lena Dahlstedt
Stadsdirektör

Mats Bohman
Administrativ direktör
Stadsledningskontoret

§ 53

NRN 2013/38-009

Kommunala fruktträd och bärbuskar

Motion den 17 juni 2013 av Pyret Due Hedlund, Mattias Qvarsell, Ingela Birgersson och Tuija Meisaari-Polsa (S)

Beslut

Naturreservatsnämnden föreslår kommunfullmäktige att notera att park- och naturenheten fortsätter att arbeta för att alla nackabor skall ha möjlighet att nyttja bär och frukt på allmän mark. Motionen anses härmed färdigbehandlad.

Ärendet

I en motion den 17 juni 2013 av Pyret Due Hedlund, Mattias Qvarsell, Ingela Birgersson och Tuija Meisaari-Polsa (S) föreslås att kommunen i samarbete med föreningar och privatpersoner, ska inventera fruktträd och bärbuskar som växer på kommunens mark. Vidare föreslås att det ska tas fram en skötselplan för dessa fruktträd och bärbuskar samt att informera om vilka fruktträd och bärbuskar som finns på kommunens mark och att det är fritt fram att plocka dessa naturgåvor.

Blommor och fruktträd är positivt för den biologiska mångfalden. De främjar människors folkhälsa och även pollineringen inom ekosystemet. Därför sker arbete på en övergripande nivå för ekosystemtjänster, varav ekosystemtjänsten odling av bär och frukt ingår.



Att på sedvanligt vis inventera alla fruktträd och ta fram en skötselplan i samarbete med föreningar bedöms bli mycket resurskrävande. Därför används andra metoder. Bl.a. har park- och naturenheten efter det att tekniska nämnden beslutat om ett politikerinitiativ i nämnden den 11 juni 2013, § 96, annonserat i lokalpressen och på kommunens hemsida för att informera nackaborna om att det är tillåtet att plocka bär och frukt på kommunens mark. Vidare har enheten prövat två webbinitiativ som ger allmänheten information om var de kan hitta bärbuskar och fruktträd eller hämta överbliven frukt hos privata tomtägare.

Mot bakgrund av att de arbetsinsatser som föreslås i motionen pågår anses härmed motionen färdigbehandlad.

Handlingar i ärendet

Park- och naturenhetens tjänsteskrivelse den 8 oktober 2013



Annons

Ordförandes signatur	Justerandes signatur	Utdragsbestyrkande
		

Remiss av motion
Motion

Beslutsgång

Naturreservatsnämnden beslutade enligt park- och naturenhetens förslag.

Ordförandes signatur	Justerandes signatur	Utdragsbestyrkande
		

2013-10-22

4 (36)

 SAMMANTRÄDESPROTOKOLL
 Tekniska nämnden

§ 192

TN 2013/250

Kommunala fruktträd och bärbuskar

Motion den 17 juni 2013 av Pyret Due Hedlund, Mattias Qvarsell, Ingela Birgersson och Tuija Meisaari-Polsa (S)

Beslut

Tekniska nämnden föreslår kommunfullmäktiga att notera att park- och naturenheten fortsätter att arbeta för att alla nackabor skall ha möjlighet att nyttja bär och frukt på allmän mark. Motionen anses härmed färdigbehandlad.

Ärendet

I en motion den 17 juni 2013 av Pyret Due Hedlund, Mattias Qvarsell, Ingela Birgersson och Tuija Meisaari-Polsa (S) föreslås att kommunen i samarbete med föreningar och privatpersoner, ska inventera fruktträd och bärbuskar som växer på kommunens mark. Vidare föreslås att det ska tas fram en skötselplan för dessa fruktträd och bärbuskar samt att informera om vilka fruktträd och bärbuskar som finns på kommunens mark och att det är fritt fram att plocka dessa naturgävor.



Blommor och fruktträd är positivt för den biologiska mångfalden. De främjar människors folkhälsa och även pollineringen inom ekosystemet. Därför sker arbete på en övergripande nivå för ekosystemtjänster, varav ekosystemtjänsten odling av bär och frukt ingår.

Att på sedvanligt vis inventera alla fruktträd och ta fram en skötselplan i samarbete med föreningar bedöms bli mycket resurskrävande. Därför används andra metoder. Bl.a. har park- och naturenheten efter det att tekniska nämnden beslutat om ett politikerinitiativ i nämnden den 11 juni 2013, § 96, annonserat i lokalpressen och på kommunens hemsida för att informera nackaborna om att det är tillåtet att plocka bär och frukt på kommunens mark. Vidare har enheten prövat två webbinitiativ som ger allmänheten information om var de kan hitta bärbuskar och fruktträd eller hämta överbliven frukt hos privata tomtägare.

Mot bakgrund av att de arbetsinsatser som föreslås i motionen anses härmed motionen färdigbehandlad.

Förslagen i motionen

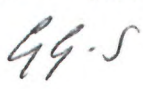
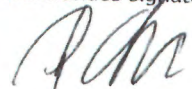
I en motion den 17 juni 2013 av Pyret Due Hedlund, Mattias Qvarsell, Ingela Birgersson och Tuija Meisaari-Polsa (S) föreslås att kommunen i samarbete med föreningar och privatpersoner ska inventerar fruktträd och bärbuskar som växer på kommunens mark. Vidare ska det tas fram en skötselplan för dessa fruktträd och bärbuskar samt informera om vilka fruktträd och bärbuskar som finns på kommunens mark och att det är fritt fram att plocka dessa naturgävor.

Ordförandes signatur 	Justerandes signatur 	Utdragsbestyrkande 
---	---	--

SAMMANTRÄDESPROTOKOLL
 Tekniska nämnden

Forts § 192

Park och naturenhetens utredning och bedömning

Att på sedvanligt vis inventera alla fruktträd och ta fram en skötselplan i samarbete med föreningar bedöms bli mycket resurskrävande. Därför används andra metoder. Bl. a. har park- och naturenheten efter det att tekniska nämnden beslutat om ett politikerinitiativ vid nämndens sammanträde den 11 juni 2013, § 96, annonserat i lokalpressen för att informera nackaborna om att det är tillåtet att plocka bär och frukt på kommunens mark. Utöver detta har enheten prövat två webbinitiativ som ger allmänheten information om var de kan hitta bärbuskar och fruktträd eller hämta överbliven frukt hos privata tomtägare. De två hemsidorna som hittills har använts är:

1. Skördekartan. Detta är en hemsida där privatpersoner kan lägga in var det finns bärbuskar och fruktträd. Kartan garanterar emellertid inte att dessa platser är på allmän mark.
2. Äkta vara. Detta är en hemsida som har skapat en fruktförmedling där privatpersoner informerar om var man kan hämta överbliven frukt för att överskottet ska kunna komma andra till nytta.

Park- och naturenheten har via annons samt via kommunens hemsida bett nackaborna om hjälp med att meddela kommunen var de vet att det finns äppelträd eller bärbuskar på kommunens mark. Frågan har även ställts till ansvariga för parkskötsel. Ambitionen är att med utgångspunkt från mer detaljerad information utge en karta över kommunal mark med frukt och bärbuskar för alla i Nacka.

Blommor och fruktträd är positivt för den biologiska mångfalden. De främjar människors folkhälsa och även pollineringen inom ekosystemet. Park- och naturenheten arbetar därför även på en övergripande nivå där alla ekosystemtjänster inkluderas, varav ekosystemtjänsten odling av bär och frukt ingår.

Yrkande

Pyret Due Hedlund (S) yrkade bifall till motionens förslag.

Ordförande Gunilla Grudevall Steen yrkade bifall till enhetens förslag till beslut.

Beslutsgång

Med avslag på Pyret Due Hedlunds yrkande beslutade nämnden bifall till enhetens förslag till beslut.



Handlingar i ärendet

Tjänsteskrivelse 2013-10-08

Bilaga 1 Motion kommunala fruktträd och bärbuskar den 17 juni 2013

Bilaga 2 Beslut om remiss, protokollsutdrag kommunstyrelsens arbetsutskott den

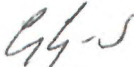
Bilaga 3 Annons om frukt och bär i Nacka, införd under rubriken, Hallå Nackabo - - - - -

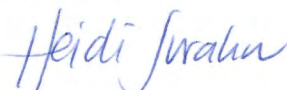
Ordförandes signatur	Justerandes signatur	Utdragsbestyrkande
		



HALLÅ

191

NACKABO!

Dags att skörda höstens FRUKT & BÄR

Vet du att det är tillåtet att plocka bär och frukt på allmän mark?

Tänk på att plocka försiktigt och ta bara för ditt eget behov.

Många tomtägare har tagit ett utmärkt initiativ och satt ut korgar med överbliven frukt utanför tomten, det gör man också i Nyckelviken.

Om du vet var det finns fruktträd eller fina bärbuskar på allmän mark, informera oss gärna på info@nacka.se.

I Velamsunds naturreservat finns äppelträd som alla kan ta del av.

Då kan vi samla informationen på kommunens hemsida så att fler hittar till höstens skörd.

NACKA
KOMMUN





Ta tillvara våra gemensamma resurser!

Motion till kommunfullmäktige

Nackas parker och grönområden bjuder inte bara på fina naturupplevelser utan faktiskt också på frukt och grönt. Här och där växer äppelträd, bärbuskar och annat ätbart. Men bara en bråkdel av det tas till vara.

Att det är så beror förstås delvis på brister i kunskaperna. Hur många vet vad som är ätbart? Hur många vet att det är tillåtet att plocka bär och frukter som växer på kommunens mark? Sannolikt mycket få. Att informera om vad som går att äta och att alla har rätt att plocka bär och frukter på kommunens mark skulle göra människor mer medvetna om miljö, naturvård och allemansrätt.

Verksamheten kan med fördel engagera exempelvis sommarjobbade ungdomar i Nacka kommun.

Vi föreslår att kommunen i samarbete med föreningar och privatpersoner

- inventerar fruktträd och bärbuskar som växer på kommunens mark
- tar fram en skötselplan för dessa fruktträd och bärbuskar, samt
- informerar om vilka fruktträd och bärbuskar som finns på kommunens mark och att det är fritt fram att plocka dessa naturgåvor.

Nacka den 13 juni 2013

Pyret Due Hedlund (S) Mattias Qvarsell (S) Ingela Birgersson (S)

Tuiija Meisaari-Polsa (S)



18 mars 2014

SAMMANTRÄDESPROTOKOLL
Kommunstyrelsens stadsutvecklingsutskott

§ 67

Dnr KFKS 2013/751-214

Startpromemoria för stadsbyggnadsprojekt Graninge stiftsgård, fastigheten Kil 1:43 m fl, projekt 9432

Beslut

Kommunstyrelsens stadsutvecklingsutskott föreslår kommunstyrelsen fatta följande beslut.

Kommunstyrelsen antar startpromemorian.

Ärende

Brinova projekt AB inkom under våren 2013 med en begäran om planbesked gällande fastigheten Kil 1:43 i nordöstra Boo. På fastigheten finns flera olika byggnader och flera av dem, bland annat huvudbyggnaden, är av kulturhistoriskt intresse. Tanken är att utveckla ett vård- och omsorgsboende liksom anpassade boenden för äldre på fastigheten Kil 1:43 liksom på intilliggande fastighet, Kil 1:5. Avsikten är även att tillgängligheten till naturen och det närliggande naturreservatet, Ekoberget, ska utvecklas för en bredare publik liksom att tillse att huvudbyggnaden och dess närmiljö bevaras.

Några frågor blir extra viktiga att utreda under projektets gång. Värmdöledens trafikbuller påverkar stora delar av fastigheten vilket försvårar den önskade bostadsbebyggelsen. Eftersom området varken ligger kollektivtrafikhärla eller har en tät stadsstruktur är avstegsfall från de riktvärden som finns svåra att motivera. Hänsyn måste även tas till den värdefulla natur som finns på fastigheterna liksom till att flera av husen har höga kulturvärden.

Handlingar i ärendet

Mark- och exploateringsenhetens tjänsteskrivelse
Startpromemoria

Yrkanden

Cathrin Bergenstråhle (M) yrkade, med instämmande av Majvie Swärd (S), Jan-Eric Jansson (KD) och Stefan Saläng (FP), bifall till mark- och exploateringsenhetens förslag.

Beslutsgång

Stadsutvecklingsutskottet beslutade i enlighet med Cathrin Bergenstråhles yrkande.

Ordförandes signatur	Justerandes signatur	Utdragsbestyrkande



18 mars 2014

SAMMANTRÄDESPROTOKOLL
Kommunstyrelsens stadsutvecklingsutskott

Protokollsanteckningar

Hans Peters (C) lät anteckna följande.

”Området omfattas till stor del av strandskydd. Vår utgångspunkt är att prövningen vad gäller upphävande av strandskydd ska ta stor hänsyn till de höga strandskyddsvärdena som finns på platsen. Ny tillkommande bebyggelse bör planeras i anslutning till befintliga hus och vägar, och ingen ny bebyggelse bör få tillkomma närmare vattnet än de befintliga husen. Då området utgörs av lantlig miljö kan inte lagstiftningens regel om tätortsutveckling tillämpas.”

Majvie Swärd lät för Socialdemokraternas stadsutvecklingsutskottsgrupp anteckna följande.

”Detta är ett angeläget och välkommen projekt, en utbyggnad av vård- och omsorgsboende i en fantastisk miljö. Det finns också stort behov av dessa boendeformer i kommunen. Det är viktigt att strandskyddet behålls och att det inte byggs närmare strandlinjen än den nuvarande bebyggelsen. Det är angeläget att kommunens stränder är tillgängliga för alla och inte begränsas för att bara vara tillgängliga för ett fåtal.”

Sidney Holm (MP) lät anteckna följande.

”Jag anser att det redan i det här skedet behöver klargöras att inga nya byggnader bör tillåtas närmre strandlinjen än den gamla bebyggelsen och att strandskyddet således inte ska upphävas i området mellan strandlinjen och den gamla bebyggelsen.”

Christina Ståldal (NL) lät anteckna följande.

Planen för Graninge stiftsgård verkar bra. Den nya ägaren har en positiv attityd till att bevara karaktären på området och inbjuder allmänheten till området och gården. Det är glädjande, eftersom hela anläggningen Graninge stiftsgård är en pärla i Boo. Nackalistan anser att tillgången till allmänna stränder är mycket viktigt i sammanhanget och vi hoppas att de nya ägarna kommer att tillåta maximal tillgänglighet även där.”

Jan-Eric Jansson (KD) lät anteckna följande.

”Det har länge varit en öppen fråga vad det skulle kunna bli för typ av verksamhet vid försäljning av Graninge stiftsgård. Nu blir det en vård och omsorgsboende och en bebyggelse och verksamhet som ändå är i samklang med det som tidigare bedrivits på stiftsgården. Nu säkras allmänhetens intresse av strand tillgänglighet och äldres önskan att bo på attraktiva platser.”

Ordförandes signatur	Justerandes signatur	Utdragsbestyrkande

Kommunstyrelsen

Startpromemoria för stadsbyggnadsprojekt Graninge stiftsgård, fastigheten Kil 1:43 m fl, projekt 9432

Förslag till beslut

Kommunstyrelsen antar startpromemorian.

Sammanfattning

Brinova projekt AB inkom under våren 2013 med en begäran om planbesked gällande fastigheten Kil 1:43 i nordöstra Boo. På fastigheten finns flera olika byggnader och flera av dem, bland annat huvudbyggnaden, är av kulturhistoriskt intresse. Tanken är att utveckla ett vård- och omsorgsboende liksom anpassade boenden för äldre på fastigheten Kil 1:43 liksom på intilliggande fastighet, Kil 1:5. Avsikten är även att tillgängligheten till naturen och det närliggande naturreservatet, Ekoberget, ska utvecklas för en bredare publik liksom att tillse att huvudbyggnaden och dess närmiljö bevaras.

Några frågor blir extra viktiga att utreda under projektets gång. Värmdöledens trafikbuller påverkar stora delar av fastigheten vilket försvårar den önskade bostadsbebyggelsen. Eftersom området varken ligger kollektivtrafikhärligt eller har en tät stadsstruktur är avstegsfall från de riktvärden som finns svåra att motivera. Hänsyn måste även tas till den värdefulla natur som finns på fastigheterna liksom till att flera av husen har höga kulturvärden.

Ärendet

Stockholmsregionen växer och alla prognoser tyder på att denna utveckling kommer att fortsätta. Nacka har under flera år tillhört en av de mest expansiva kommunerna och kommer även i fortsättningen att ta sitt ansvar för regionens bostadsförsörjning. Att fler flyttar till Nacka är positivt. Men det innebär också fler äldre och fler som behöver stöd. Fastighetsägaren Brinova samarbetar med företaget Silverlife som kommer att driva äldreverksamheten i Graninge. Företaget har som idé att erbjuda boenden till seniorer med nära tillgång till vård- och omsorg så att personen ska kunna bo kvar i området även om vårdbehovet ökar.

Projektets syfte är att planera och uppföra ett vård- och omsorgsboende liksom anpassade boenden för äldre, så kallade 55plusbostäder, på fastigheterna Kil 1:43 och Kil 1:5. Samtidigt ska allmänhetens tillgänglighet till naturen och det intilliggande naturreservatet öka. Ett mer övergripande syfte med projektet är därför att pröva lämpligheten i att utveckla detta, både ur natur- och kulturhänseende intressanta områden med mer bebyggelse.

Huvudbyggnaden i Graninge ritades 1909 av arkitekt Ferdinand Boberg. Huset var tänkt som sommarhus men såldes bara efter några årtionden till Stockholms stift att användas som stiftsgård. Den kulturhistoriska miljön ställer stora krav på gestaltningen av tillkommande bebyggelse. Vyn från vattnet får inte förvanskas utan huvudbyggnaden ska även fortsättningsvis upplevas som ett landmärke från Baggensfjärden. Tillkommande byggnader måste därför underordna sig både i skala och färg. Den gröna foten närmast vattnet ska vara kvar.

Miljö- och stadsbyggnadsnämnden beslutade i augusti att bevilja planbesked för fastigheten och att påbörja planarbetet, dock under förutsättning att beslut om samråd fattas av nämnden.

Ekonomiska konsekvenser

Projektets ekonomi är svår att beräkna i detta tidiga skede. Utgångspunkten är att alla kostnader hänförliga till exploateringen ska bekostas av exploatören. En exploateringskalkyl kommer att tas fram tidigt i projektet och tas med i kommande terialbokslut.

Bilagor

Startpromemoria

Ulf Crichton
Projektägare

Helena Fältén
Projektledare

Lena Nordenlöw
Delprojektledare detaljplan

Översikt stadsbyggnadsprojekt Graninge stiftsgård, kommunala beslut och detaljplanområdets avgränsning

	Beslut	Datum	Styrelse/ nämnd	Kommentar
✓	Start-PM stadsbyggnadsprojekt, tillstyrkan	2014-03-07	MSN	
✓	Start-PM stadsbyggnadsprojekt, antagande	2014-04-07	KS	
✓	Detaljplan, samråd		MSN	
✓	Detaljplan, yttrande, samråd		KSSU	
✓	Detaljplan, granskning		MSN	
✓	Detaljplan, yttrande, granskning		KSSU	
✓	Detaljplan, tillstyrkan		MSN	
✓	Exploateringsavtal, godkännande		KF	
✓	Detaljplan, antagande		KF	
✓	Utbyggnads-PM, tillstyrkan		TN	
✓	Utbyggnads-PM		KSSU	
✓	Projektavslut, tillstyrkan		TN	
✓	Projektavslut, tillstyrkan		MSN	
✓	Projektavslut		KS	



2014-03-07

STARTPROMEMORIA
Graninge stiftsgård

Dnr KFKS 2013/751-214
Projekt 9432

Graninge stiftsgård

Stadsbyggnadsprojekt för Graninge stiftsgård, Kil 1:43 m fl, i kommundelen Boo, Nacka Kommun

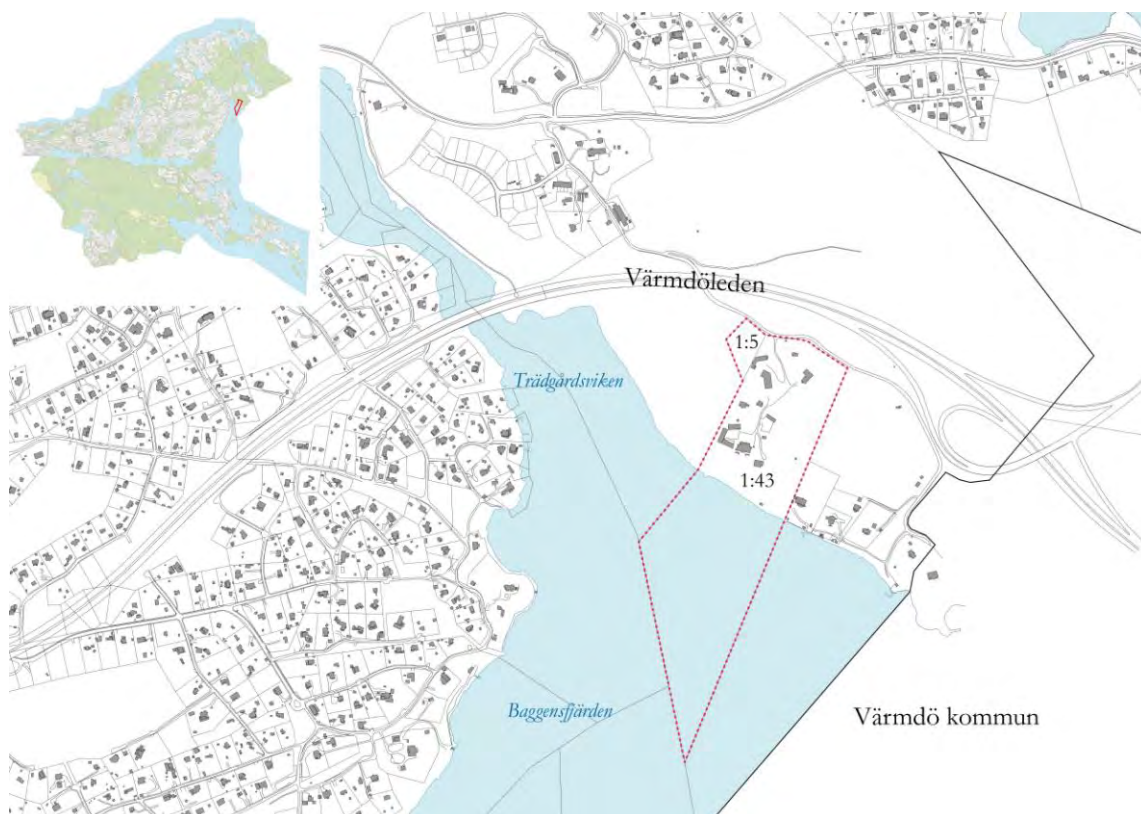

Kartan visar områdets preliminära avgränsning, röd streckad linje. Den lilla kartan visar var i Nacka kommun området ligger.

I Sammanfattning

Brinova projekt AB inkom under våren 2013 med en begäran om planbesked gällande fastigheten Kil 1:43 i nordöstra Boo. På fastigheten finns flera olika byggnader och flera av dem, bland annat huvudbyggnaden, är av kulturhistoriskt intresse. Tanken är att utveckla ett vård- och omsorgsboende liksom anpassade boenden för äldre på fastigheten Kil 1:43 liksom på intilliggande fastighet, Kil 1:5. Avsikten är även att tillgängligheten till naturen och det närliggande naturreservatet, Ekoberget, ska utvecklas för en bredare publik liksom att tillse att huvudbyggnaden och dess närmiljö bevaras.

Några frågor blir extra viktiga att utreda under projektets gång. Värmdöledens trafikbuller påverkar stora delar av fastigheten vilket försvårar den önskade bostadsbebyggelsen. Eftersom området varken ligger kollektivtrafikhärla eller har en tät stadsstruktur är avstegsfall från de riktvärden som finns svåra att motivera. Hänsyn måste även tas till den värdefulla natur som finns på fastigheterna liksom till att flera av husen har höga kulturvärden.

2 Syfte och mål

2.1 Projektets Syfte

Projektets syfte är att planera och uppföra ett vård- och omsorgsboende liksom anpassade boenden för äldre på fastigheterna Kil 1:43 och Kil 1:5. Samtidigt ska allmänhetens tillgänglighet till naturen och det intilliggande naturreservatet öka. Ett mer övergripande syfte med projektet är därför att pröva lämpligheten i att utveckla detta, både ur natur- och kulturhänseende intressanta område med mer bebyggelse. Hela området har en känslig miljö med höga kulturvärden. Huvudbyggnaden som uppfördes 1909 ritades av arkitekten Ferdinand Boberg och beskrivs i kulturmiljöprogrammet som ett landmärke. Lämpliga skyddsbestämmelser ska därför införas.

2.2 Projektets Mål

Projektets huvudsakliga mål är att ta fram boenden för äldre, både rent vårdboende men även anpassade bostäder för åldersgruppen 55+. Dessutom är det av stor vikt att den kommande exploateringen i största möjliga mån anpassas till sin omgivning, både med hänseende till kultur och till natur. Från vattnet ska miljön fortsatt ses som ett landmärke med dess utmärkande huvudbyggnad och gröna fot. Tillkommande kringliggande bebyggelse ska liksom tidigare ha en underordnad roll.

Ett annat mål är att öka tillgängligheten till platsen och intilliggande naturreservat, både för boende och för allmänhet. Exempel på frågeställningar att beakta i sammanhanget är parkeringsmöjligheter för besökare, anpassade gångstråk, utformning av gestaltning så att området känns öppet och välkomnande.

Ett tätt samarbete med exploatören är viktigt för att uppnå en så hållbar lösning som möjligt, bland annat genom att fokusera på sociala, ekonomiska och tekniska frågor.

Hållbarhetsmål

I november 2012 tog miljö- och stadsbyggnadsnämnden i Nacka beslut om riktlinjer för hållbart byggande. Syftet med riktlinjerna är att öka hållbarheten i stadsbyggandet och underlätta uppföljningen av prioriterade hållbarhetsområden. För kommunens stadsbyggnadsprojekt valdes 12 målområden ut. Målområdena utgår både från ett socialt, ekonomiskt och ekologiskt perspektiv. Fyra av dessa målområden har valts ut i detta projekt och kommer att vara i fokus under hela stadsbyggnadsprocessen. Detta för att på sikt nå ett mer långsiktigt hållbart Nacka. Varje mål följs av en kort motivering till varför just det området är extra relevant att arbeta med. Hållbarhetsmålen har stämts av med fastighetsägaren.

- *Skapa rum för verksamheter, blandad bebyggelse och mötesplatser*

En blandad stad innehåller en mix av bostäder, arbetsplatser, service och attraktiva mötesplatser. Här finns också en blandning av bebyggelse typer och upplåtelseformer. Graninge ligger på gränsen mellan Nacka och Värmdö, relativt perifert och med mycket skog och vatten i kringlandet. Det är därför inte frågan om en del av en stadsutveckling i egentlig mening men i och med denna och andra projekt i närområdet kommer den här delen av Nacka att bli mer befolkad både av dag- och nattbefolkning. I närliggande Kils uppförs och planeras just nu för både bostäder och verksamheter. Vid Kils gård finns flera småhustomter till försäljning och ett programarbete för ett verksamhetsområde har också påbörjats. I Graninge är tanken att integrera verksamheter och bostäder dock med fokus på den äldre befolkningen. Tanken är även att försöka öka tillgängligheten för allmänheten att nyttja naturen och vattnet. Detta leder förhoppningsvis både till en ökad rörelse i området med bättre säkerhet och trygghet som följd liksom till en större blandning av människor. Viktigt är här att skapa sådana förutsättningar att allmänheten känner sig välkommen. Det är också viktigt att, så långt som möjligt, få olika människotyper att vilja bosätta sig i området till exempel med hjälp av blandade upplåtelseformer.
- *En god ljudmiljö*

När Nacka växer riskerar andelen bullerutsatta bostäder och verksamheter att öka. Vid nyexploatering och förtätning tillämpas de riktvärden för buller från trafik som riksdagen beslutat. I tät bebyggelse finns möjlighet att göra avstegsfall från riktvärdena men i Graninge som utgörs av gles blandad bebyggelse enligt översiktsplanen finns egentligen inte några sådana möjligheter. Eftersom projektet gränsar till Värmdöleden kommer bullret från vägtrafiken att utgöra ett stort problem. Att uppnå en god ljudnivå i projektet blir därför en viktig utmaning.
- *En levande kulturmiljö*

Att kunna få uppleva historien i vardagsmiljön är en kvalitet som varierar och berikar stads- och landskapsbilden, ger identitet och historisk förankring. Fastighetens huvudbyggnad ritades av arkitekten Ferdinand Boberg och färdigställdes 1909. Byggnaden var ursprungligen sommarhus åt bankdirektör Mauritz Philipson och hans familj. Tanken är att tillvarata och levandegöra den kulturhistoriska miljön bland annat genom att låta fler få tillgång till den. Den restriktiva hållningen i översiktsplanen mot ny bebyggelse i området bör noggrant beaktas så att inte kulturmiljön förvanskas. En antikvarisk utredning har påbörjats.
- *Nära till grön- och vattenområden av god kvalitet*

Natur- och vattenområden är nödvändiga för att skapa väl fungerande ekosystem med ett rikt växt- och djurliv. Detta skapar i sin tur uppskattade miljöer för människorna. Parker och natur har en viktig social och rekreativ funktion som mötesplats och vistelserum. På fastighetens östra del liksom på den intilliggande fastigheten finns en skogsbeväxt höjd med stora träd och höga naturvärden. På fastighetens västra sida finns ett litet naturreservat. En av tankarna med den nya exploateringen är att öka tillgängligheten till dessa naturområden och till vattnet. Att genomföra en exploatering vid sådan mark som är extra känslig och i direkt anslutning till ett värdefullt skogsområde medför stora krav. Om tanken samtidigt är att försöka öka

tillgängligheten och behålla det rika växt- och djurlivet som råder blir uppgiften än svårare.

2.3 Projektets bakgrund & behov

Stockholmsregionen växer och alla prognoser tyder på att denna utveckling kommer att fortsätta. Nacka har under flera år tillhört en av de mest expansiva kommunerna och kommer även i fortsättningen att ta sitt ansvar för regionens bostadsförsörjning.

Nacka är attraktiv som bostadsort och många exploitörer är intresserade av att bygga här. Stockholmsregionen växer och regionplanekontoret räknar i den regionala utvecklingsplanen (RUF 2010) med ett befolkningstillskott i regionen på mellan 300 000 och 500 000 personer till år 2030. I Nacka bör det därför finnas beredskap för en befolkningsökning på 30 000-45 000 under samma period, vilket motsvarar ett behov av mellan 12 000 och 18 000 nya bostäder.

Att fler flyttar till Nacka är positivt. Men det innebär också fler äldre och fler som behöver stöd. Detta ger i sin tur ökade behov i hemtjänsten. Andelen av befolkningen som är över 65 år och har hemtjänst är högre i Nacka (11 %) än i länet (10 %) och i riket (9 %) i övrigt. Fler äldre väljer att bo kvar i hemmet med hemtjänstinsatser, vilket harmoniserar med det strategiska målet ”äldreomsorgen ska bygga på respekt för individens integritet och rätt till självbestämmande”. Därför ser Nacka också mycket positivt på ett tillskott av en annan typ av äldreboende där individen får ett större medbestämmande i sin egen vård och omsorg så som detta projekt ger exempel på. Redan i tidigt skede gav kommunen indikation på ett positivt planbesked just med anledning av verksamhetsinriktningen.

Fastighetsägaren Brinova samarbetar med företaget Silverlife som kommer att driva äldreverksamheten i Graninge. Företaget har som idé att erbjuda boenden till seniorer med nära tillgång till vård- och omsorg så att personen ska kunna bo kvar i området även om vårdbehovet ökar. En samverkan mellan fastighetsägare, kommun och vårdgivare i detta tidiga skede gör att projektet kan skraddarsys för bästa möjliga lösning. Det stärker också möjligheterna att projektets syfte kan förverkligas.

3 Förutsättningar

3.1 Fastigheten

Brinova projekt AB inkom i slutet av februari 2013 med en begäran om planbesked gällande fastigheten Kil 1:43 i nordöstra Boo. Företaget var då inte ägare av fastigheten utan köpte densamma under våren 2013. I ansökan skriver man att tanken är att utveckla ett vård- och omsorgsboende liksom anpassade boenden för äldre. Avsikten är även att tillgängligheten till naturen och det närliggande naturreservatet, Ekoberget, ska utvecklas för en bredare publik liksom att tillse att huvudbyggnaden och dess närmiljö bevaras.

En förutsättning för det vidare arbetet är den grund som planbeskedet ger. I detaljplanearbetet kommer lämpligt antal vårdboenden att utredas närmare.

Miljö- och stadsbyggnadsnämnden beslutade i augusti att bevilja planbesked för fastigheten och att påbörja planarbetet, dock under förutsättning att beslut om samråd fattas av nämnden.

Fastigheten har tidigare ägts av Stockholms stift och använts för kurs- och konferensverksamhet ända sedan 1946. Sedan något år tillbaka står dock lokalerna tomma.

3.2 Preliminär avgränsning och områdets läge

Fastigheterna Kil 1:43 och Kil 1:5 ligger i nordöstra Boo på gränsen till Värmdö kommun. Planområdet sträcker sig från Graningevägen i norr till Baggensfjärden i söder och från naturreservatet Ekoberget i väster till den privatägda fastigheten Kil 1:12 i öster.



Flygfotot visar planområdet, fastigheterna Kil 1:43 och Kil 1:5

3.3 Historik

År 1909 färdigställdes fastighetens huvudbyggnad, ritad av arkitekt Ferdinand Boberg. Huset var då tänkt som sommarhus åt bankdirektör Mauritz Philipson med familj. Den 16 juni 1946 var dock sommarhuseran slut och fastigheten invigdes som stifts- och ungdomsgård för Stockholms stift. Under årens lopp har fastigheten genomgått flera om- och tillbyggnader. Idag består den av en huvudbyggnad med gästhem, matsalar, flera

konferensrum samt ett par enfamiljshus. Totalt finns här 49 rum och logimöjligheter för 116 personer. Sedan ett par år tillbaka står de flesta byggnaderna tomma.



Graninge stiftsgård, vykort från 1950. (Nackas lokallistoriska arkiv)

I anslutning till huvudbyggnaden finns ett kapell som uppfördes 1960 efter ritningar av Nils Tesch. På fastigheten finns även en klockstapel som köptes in 1947 från Waxholmsutställningen.

3.4 Statliga och kommunala intressen samt kommunala planer

Riksintressen

Värmdöleden är av riksintresse för kommunikationer. Planarbetet kommer inte att innebära någon inverkan på riksintresset.

Väster om fastigheten ligger naturreservatet Ekoberget, ett natura 2000-område som ingår i EUs nätverk av områden med värdefull natur. Området är av gemenskapsintresse enligt habitatdirektivet och Länsstyrelsen är ansvarig myndighet. Här finns en 40 meter hög, brant sluttande klippa och vid dess fot en stenstrand. På bergets topp finns ett skogsområde med både stora barrträd liksom ek, björk, al, slån- och rosenbuskar.



Naturreservat Ekoberget (markerat med grönt raster) vid planområdet (markerat med röd linje).

Strandskydd

En stor del av planområdet ligger inom strandskyddat område. En process att upphäva strandskyddet på lämpliga delar i planen kommer att startas i och med planarbetet.

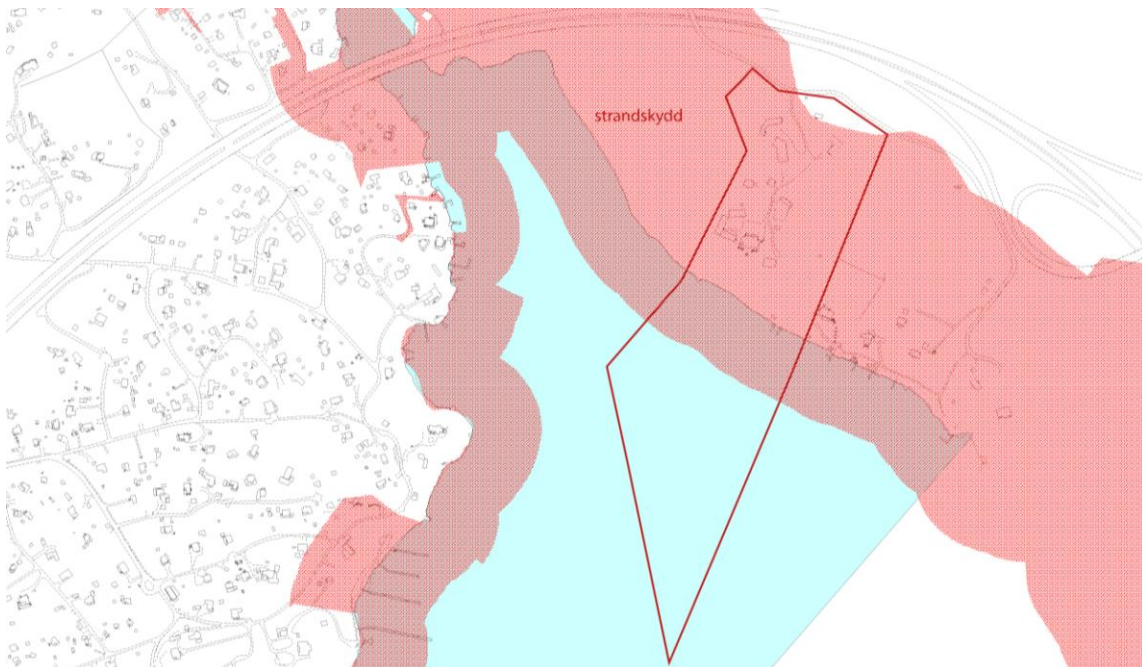

Strandskyddat område markerat med rött. Planområdets gräns markerat med röd linje.

Regionala planer

I den regionala utvecklingsplanen för Stockholm (RUF 2010) benämns området som landsbygd, skärgård, övrig mark.

Översiktsplanen

I Nackas översiktsplan, Hållbar framtid i Nacka (antagen 2012), benämns området som gles, blandad bebyggelse.

Detaljplaner

Området saknar detaljplan.

Servitut

Servitut/nyttjanderätter som finns registrerade på fastigheterna rör kraftledning, väg, transformatorstation samt nyttjanderätt för fiske.

Kulturhistoriska intressen

Förutom de kulturhistoriskt intressanta helhetsmiljöerna i Nacka finns även ett antal enskilda byggnader listade i Nackas kulturmiljöprogram av kulturhistoriskt intresse. En sådan byggnad är Graninge stiftsgård som är ett av Baggensfjärdens landmärken, väl synlig på en klippa vid fjärdens norra sida. Den vitputsade villan byggdes 1909 efter ritningar av arkitekt Ferdinand Boberg. Byggnaden har likheter med den samtida Bobergvillan Strandvik vid inloppet till Gustavsberg.

4 Om projektet

4.1 Planeringsförutsättningar

Detaljplanen är projektets första delprojekt. Planarbetet kommer att genomföras med ett normalt planförfarande. All mark inom planområdet kommer att ligga på kvartersmark. Anläggningar i direkt anslutning till fastigheterna är i dagsläget enskilda.

Markägoförhållanden

Brinova Silvergården AB förvärvade under 2013 fastigheterna Kil 1:5 och Kil 1:43 av Stockholm stift. Lagfart för fastigheten Kil 1:5 erhöles sommaren 2013. Förrättning pågår avseende fastighetsreglering där fastighet Kil 1:43 ska överlåtas till grannfastigheten Kil 1:5.

De intilliggande fastigheterna Kil 1:12, Kil 1:10, Kil 1:9, Kil 1:42 samt Kil 1:47 ägs av enskilda personer. Kil 1:1 ägs av LE Lundberg AB.

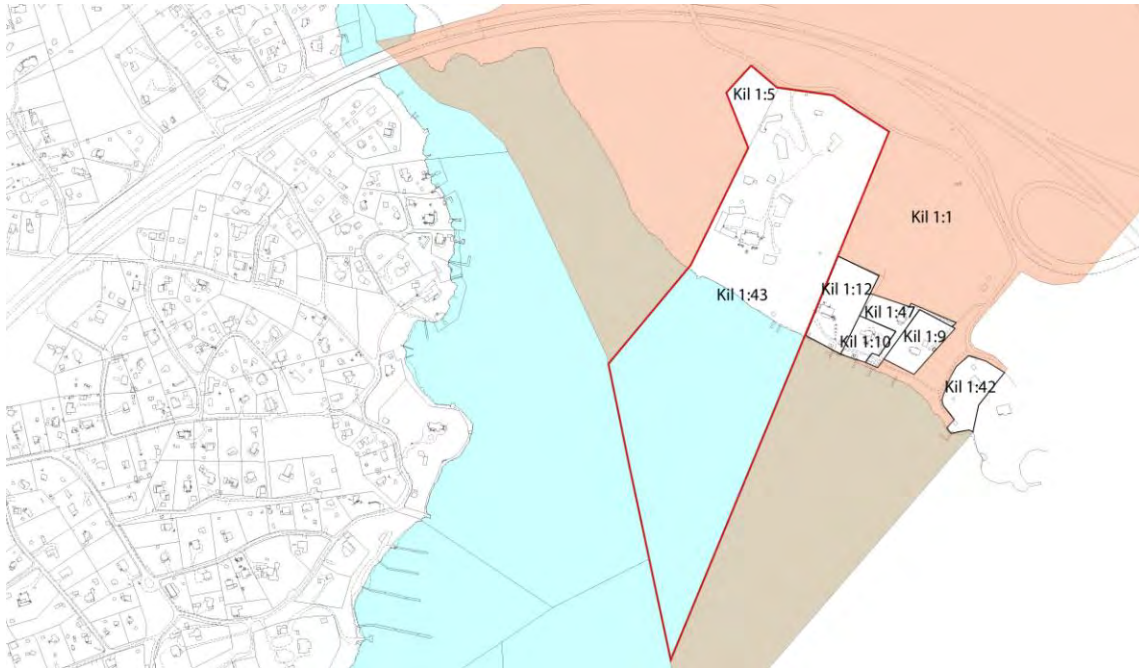

Markägoförhållanden

Landskapsbild och bebyggelse

Planområdet ligger på en höjd söder om Värmdöleden. För att nå området måste man följa Värmdövägen och sedan vika av vid Kils gård och följa Graningevägen istället. Graningevägen var den tidigare landsvägen mot Värmdö. Vägen slingrar sig fram först över Kils gård och sedan över motorvägen på en bro. Direkt därefter ligger naturreservatet Ekoberget. Infarten till planområdet ligger i en liten svacka och en glänta mot motorvägen gör att denna både syns och hörs. Inne i området finns flera byggnader från olika tidsåldrar utspridda längs med en liten smal väg som leder fram till huvudbyggnaden. Direkt vid infarten ligger det före detta stallet och garaget. På andra sidan vägen en konferensanläggning från tiden då kyrkan ägde marken.

Området är grönt och lummigt och här finns flera stora träd. På den östra sidan finns en skogsklädd höjd med en relativt förfallen klockstapel och längre in i skogen en lekstuga. Ett par mindre bostadshus ligger mitt i planområdet. Här finns även en garagelänga för besökare. Nedanför huvudbyggnaden sluttar marken nedåt mot vattnet. Här finns ingen bebyggelse förutom den lilla sjöboden. För att ta hand om höjdskillnaderna har marken terrasserats. En liten gångstig förbinder byggnaderna med bryggan och vattnet. Från sjösidan upplevs området som grönt och huvudbyggnaden har fått manifesteras sig i landskapet. Därav kulturmiljöprogrammets benämning på huvudbyggnaden som ett av Baggensfjärdens landmärken.

Öster om huvudbyggnaden finns ett kapell från 1960-talet. Byggnaden är ganska anonym och smälter väl in i omgivningen. På andra sidan huvudbyggnaden ligger några längor med bostadsrum för kyrkans konferensverksamhet. Även dessa inordnar sig väl i landskapet.

Både i och kring planområdet finns värdefull natur i form av Ekobergets nyckelbiotop och ett skogsområde med höga naturvärden.



Intill planområdet finns områden som klassas som nyckelbiotoper, röd skräffering. På området finns ett område med höga naturvärden, grön skräffering.

Kulturmiljö

År 1909 byggdes huvudbyggnaden i Graninge, ritad av arkitekt Ferdinand Boberg. Till byggnaden hörde även stall- och vagnslider, arbetarbostad, sjöbod och en lekstuga. Huset var tänkt som sommarhus men såldes bara efter några årtionden till Stockholms stift att användas som stiftsgård. I anslutning till huvudbyggnaden uppfördes då ett kapell, ritat av arkitekt Nils Tesch, en klockstapel och diverse konferensbyggnader.

Kils gård som ligger norr om planområdet är en kulturhistoriskt intressant gårdsmiljö. Troligen hörde marken vid Graninge en gång i tiden ihop med denna gård. Kils gård omnämns redan 1324 men brann ner under rysshärjningarna i början av 1700-talet. Gården byggdes dock upp igen en tid senare. Av det tidigare odlingslandskapet återstår endast rester utmed Värmdövägen men den gamla landsvägen, Graningevägen, slingrar sig genom gårdsmiljön.

Öster om planområdet finns ytterligare en ur kulturhänseende intressant byggnad, Gristorp, som också omnämns i kulturmiljöprogrammet. En välbevarad torpmiljö vid den gamla landsvägen till Värmdö. Torpet låg under Kils gård och omnämns första gången 1753. Odlingslandskapet har idag förbuskats och påverkas starkt av Insjöns trafikplats.



1) Arbetarbostad
2) Stall och garagebyggnad
3) Huvudbyggnad med tillbyggda konferensutrymmen



Gestaltungsfrågor

Den kulturhistoriska miljön ställer stora krav på gestaltningen av tillkommande bebyggelse. Vyn från vattnet får inte förvanskas utan huvudbyggnaden ska även fortsättningsvis upplevas som ett landmärke från Baggensfjärden. Tillkommande byggnader måste därför underordna sig både i skala och färg. Den gröna foten närmast vattnet ska vara kvar. Samtidigt är det viktigt att den nya bebyggelsen markerar en ny årsring i landskapet och känns både modern och tilltalande. Ett gestaltungsprogram som belyser gestaltungsfrågorna ska tas fram under projektets gång.

Trafik

Den del av Graningevägen som ansluter till fastigheterna Kil 1:43 och Kil 1:5 har enskilt huvudmannaskap. Den ägs och förvaltas av vägföreningen Västra Ekedal gemensamhetsanläggning. Den del av Graningevägen som ligger mellan Värmdöleden och Värmdövägen är däremot kommunal.

För gångtrafikanternas del, på sträckan mellan Graninge Stiftsgård och Värmdövägen, bör sådana aspekter som säkerhet, trygghet och handikappanpassning beaktas inom projektet.

Buller

I Boverkets skrift "Buller i planeringen" (Allmänna råd 2008:1) anges värden för vilka bullernivåer som accepteras inomhus och utomhus:

- 30 d(B)A dygnsekvivalent ljudnivå inomhus
- 45 d(B)A maximal ljudnivå inomhus nattetid
- 55 d(B)A ekvivalent ljudnivå utomhus vid fasad
- 70 d(B)A maximal ljudnivå utomhus på uteplats

I nedanstående karta syns den bullersituation som rådde i området år 2007/08. Nästan en tredjedel av fastigheternas yta är så pass bullerstörd att de accepterade bullernivåerna överskrids.

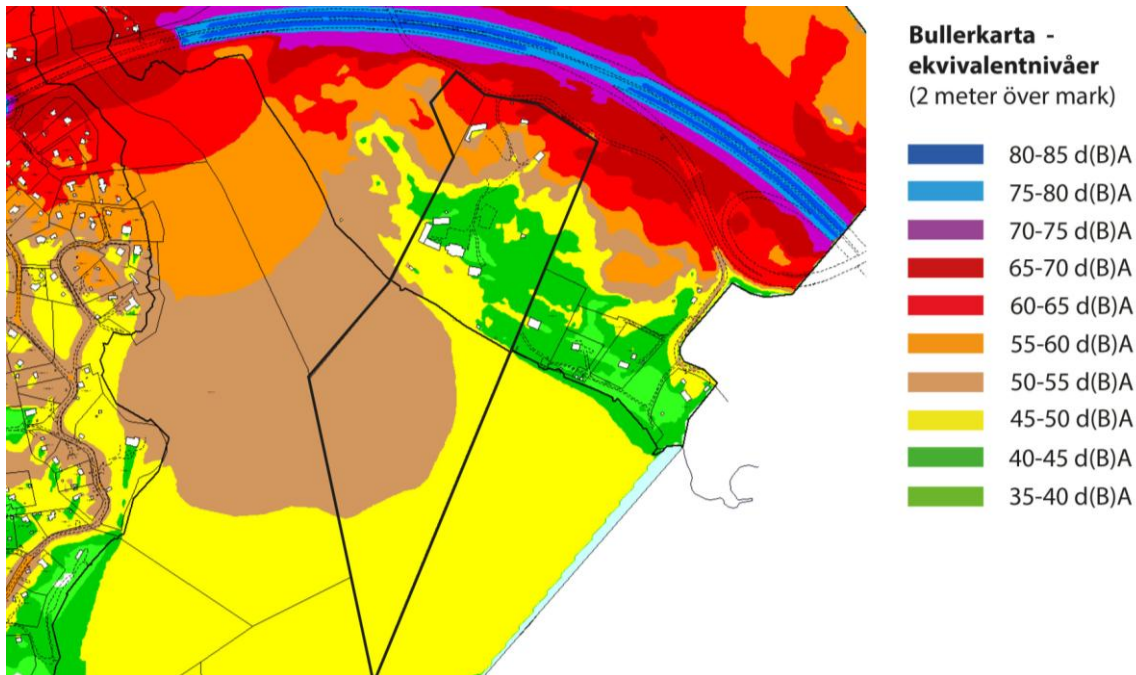

Fastigheternas bullersituation år 2007/2008. Planområde markerat med svart linje. (Karta från Solen, Nacka kommun)

Service

Till Gustavsbergs centrum är det 4,5 kilometer. Där finns dagligvaruhandel, blomsteraffär, apotek, systembolag, banker, restauranger, vårdcentral med mera. Här finns även en del kursverksamhet. Till Orminge centrum är det lite längre, 5 kilometer. Även här finns ett stort utbud av butiker och service.

Närmaste busshållplats ligger vid Värmdövägen cirka 1,5 kilometer bort och trafikeras av bussarna 422, 445 och 492. Buss 422 går med halvtimmestrafik mellan Slussen och Gustavsberg via både Ektorps centrum, Orminge centrum och Nacka Forum. Buss 445 är en motorvägsbuss mellan Slussen och Gustavsberg och går med halvtimmestrafik på vardagarna. Nattbussen 492 går mellan Centralen och Hemmesta vägskäl.

Teknisk försörjning

Fastigheten är ansluten till kommunens vatten- och avloppsnät via privata sjöledning till en förbindelsepunkt i Eriksvik. Kapaciteten i förbindelsepunkten är dimensionerad för den tidigare verksamheten i Graninge. Vid en utökad exploatering måste en översyn av kapaciteten utredas och eventuella nya sträckningar för anslutning till det kommunala vatten- och spillvattennätet studeras. Möjlighet till ny anslutning av vatten och spillvatten finns norr om Graninge i Värmdövägen. Dagvatten som byggs ut inom exploateringsområdet ska följa kommunens dagvattenpolicy.

4.2 Miljöbedömning

I varje detaljplan som tas fram måste en bedömning göras om planens genomförande kan medföra betydande miljöpåverkan eller inte. Konstateras att betydande miljöpåverkan är sannolik kommer en miljöbedömning att genomföras och en miljökonsekvensbeskrivning upprättas. Under början av planprocessen kommer en så kallad behovsbedömning att göras. Behovsbedömningen ger svaret på om påverkan väntas bli betydande eller inte. Det formella beslutet om miljöpåverkan fattas i samband med beslutet om att skicka ut planhandlingarna på samråd.

En preliminär bedömning utifrån nuvarande kunskap är att genomförandet av planen kan komma att medföra betydande miljöpåverkan avseende natur- och kulturvärden.

4.3 Delprojekt förstudie

Delprojekt förstudie kommer att bedrivas parallellt med detaljplanen i syfte att skapa underlag för angöring till exploateringsområdet, utredning och alternativ för VA, underlag för eventuellt kostnadsuttag och underlag för budgetering.

4.4 Delprojekt projektering

Kommunen utreder och projekterar anläggningar inom allmän platsmark, till exempel en eventuell VA-ledning till anslutningspunkt i Värmdövägen. Eventuell uppgradering av privata sjöledning fram till kommunens förbindelsepunkt för vatten och avlopp i Eriksvik ombesörjs av exploatören.

4.5 Delprojekt utbyggnad

Kommunen bygger ut allmänna anläggningar inom allmän platsmark, till exempel en eventuell VA-ledning till anslutningspunkt i Värmdövägen. Exploatören bygger ut anläggningar inom kvartersmark. All uppgradering av allmänna anläggningar hänförliga till exploateringen bekostas av exploatören. En eventuell uppgradering av sjöledning alternativt annan VA-lösning åligger således byggherren.

4.6 Delprojekt rättsligt genomförande

Stadsbyggnadsprojektet kommer att inkludera flera rättsliga avtal. Bland annat kommer detaljplane- och exploateringsavtal upprättas. Även andra rättsliga förfaranden såsom fastighetsreglering, överlåtelse och servitut/ledningsrättshantering kan bli aktuella.

5 Ekonomi

Projektets ekonomi är svår att beräkna i detta tidiga skede. Utgångspunkten är att alla kostnader hänförliga till exploateringen ska bekostas av exploatören. Alla kostnader för nya allmänna anläggningar som planen förutsätter ska således belasta exploatören. En exploateringskalkyl kommer att tas fram tidigt i projektet och presenteras politiskt.

6 Preliminär tidplan

Detaljplanering	2014-2016
Förstudie	2014-2016
Projektering	2015-2016
Utbyggnad	2016-2019

Ulf Crichton
Mark- och exploateringschef

Andreas Totschnig
Planchef

Helena Fältén
Projektledare/Exploateringsingenjör

Lena Nordenlöw
Delprojektledare detaljplan / Planarkitekt



7 mars 2014

SAMMANTRÄDESPROTOKOLL
Miljö- och stadsbyggnadsnämnden

§ 55

Dnr KFKS 2013/751-214

Startpromemoria för stadsbyggnadsprojekt Graninge stiftsgård, Kil 1:43 m.fl. i kommundelen Boo

Beslut

Miljö- och stadsbyggnadsnämnden tillstyrker startpromemorian.

Ärendet

Stockholmsregionen växer och alla prognoser tyder på att denna utveckling kommer att fortsätta. Nacka har under flera år tillhört en av de mest expansiva kommunerna och kommer även i fortsättningen att ta sitt ansvar för regionens bostadsförsörjning. Att fler flyttar till Nacka är positivt. Men det innebär också fler äldre och fler som behöver stöd. Fastighetsägaren Brinova samarbetar med företaget Silverlife som kommer att driva äldreverksamheten i Graninge. Företaget har som idé att erbjuda boenden till seniorer med nära tillgång till vård- och omsorg så att personen ska kunna bo kvar i området även om vårdbehovet ökar.

Projektets syfte är att planera och uppföra ett vård- och omsorgsboende liksom anpassade boenden för äldre, så kallade 55plusbostäder, på fastigheterna Kil 1:43 och Kil 1:5. Samtidigt ska allmänhetens tillgänglighet till naturen och det intilliggande naturreservatet öka. Ett mer övergripande syfte med projektet är därför att pröva lämpligheten i att utveckla detta, både ur natur- och kulturhänseende intressanta områden med mer bebyggelse.

Huvudbyggnaden i Graninge ritades 1909 av arkitekt Ferdinand Boberg. Huset var tänkt som sommarhus men såldes bara efter några årtionden till Stockholms stift att användas som stiftsgård. Den kulturhistoriska miljön ställer stora krav på gestaltningen av tillkommande bebyggelse. Vyn från vattnet får inte förvanskas utan huvudbyggnaden ska även fortsättningsvis upplevas som ett landmärke från Baggensfjärden. Tillkommande byggnader måste därför underordna sig både i skala och färg. Den gröna foten närmast vattnet ska vara kvar.

Miljö- och stadsbyggnadsnämnden beslutade i augusti att bevilja planbesked för fastigheten och att påbörja planarbetet, dock under förutsättning att beslut om samråd fattas av nämnden.

Ekonomiska konsekvenser

Projektets ekonomi är svår att beräkna i detta tidiga skede. Utgångspunkten är att alla kostnader hänförliga till exploateringen ska bekostas av exploatören. En exploateringskalkyl kommer att tas fram tidigt i projektet och presenteras politiskt.

Ordförandes signatur	Justerandes signatur	Utdragsbestyrkande



7 mars 2014

15 (57)

SAMMANTRÄDESPROTOKOLL

Miljö- och stadsbyggnadsnämnden

Handlingar i ärendet

Tjänsteskrivelse 2014-03-05.

Bilagor:

Startpromemoria.

Yrkanden

Ordförande Cathrin Bergenstrahle (M) yrkade bifall till förslaget till beslut.

Maria Lähetkangas (S) yrkade med instämmande av Thomas Josefsson (S) bifall till förslaget med tillägget att:

”Direktiv för planarbetet: Strandskyddet ska inte upphävas närmare än strandlinjen än nuvarande byggnaders placering.”

Cathrin Bergenstrahle (M) avslag på tilläggsyrkandet från Maria Lähetkangas (S).

Roger Bydler (MP) yrkade att:

”Avslå förslaget till beslut att Miljö- och stadsbyggnadsnämnden tillstyrker startpromemorian. En större del av planområdet ligger inom strandskyddat område. Planområdet ligger i direkt anslutning till naturreservatet Ekoberget och innehåller dessutom områden med höga naturvärden. Områdets geografiska läge vid Baggensfjärden gör dessutom en ytterligare exploatering känslig. Sammantaget anser Miljöpartiet därför att strandskyddet inte ska upphävas.

Cathrin Bergenstrahle (M) yrkade avslag på Roger Bydler's yrkande att avslå förslaget.

Beslutsgång

Ordförande ställde Roger Bydler's avslags yrkande mot bifall till start-PM.

Nämnden beslöt i enlighet med Cathrin Bergenstrahle's bifallsyrkande.

Ordförande Cathrin Bergenstrahle (M) ställde tilläggsyrkandet från Maria Lähetkangas (S) mot avslag.

Nämnden avslog tilläggsyrkandet.

Reservationer

Thomas Josefsson (S) och Maria Lähetkangas (S) reserverade sig mot beslutet att avslå tilläggsyrkandet med följande motivering:

”Vi reserverar oss mot nämndens beslut att avslå vårt yrkande att start-PM ska kompletteras med ett direktiv innebärande att strandskyddet inte ska upphävas närmare strandlinjen än nuvarande byggnaders placering.

Ordförandes signatur	Justerandes signatur	Utdragsbestyrkande



7 mars 2014

SAMMANTRÄDESPROTOKOLL
 Miljö- och stadsbyggnadsnämnden

Vi vill poängtera att projektet är angeläget och välkomnar utbyggnad av vård- och omsorgsboenden, eftersom det behövs fler sådana i Nacka kommun. Området är dock mycket bullerstört från Värmdöleden. Vi befarar att det kommer att finnas starka krafter för en byggnation långt ner mot strandlinjen för att undvika buller. Nämnden borde därför redan nu ha dragit en gräns för planarbetet, så att inga nya byggnader kommer närmare strandlinjen än nuvarande byggnation. Det behövs bl.a. för att säkerställa allmänhetens tillträde till strandområdet.”

Roger Bydler (MP) reserverade sig mot nämndens beslut att inte tillstyrka yrkandet.



Protokollsanteckningar

Ronald Eriksson (V) gjorde följande anteckning till protokollet:

”Vänsterpartiet stödjer tankegångarna som Socialdemokraterna har i sin reservation. Det är viktigt att det byggs bl.a. äldreboende men det får inte ske på bekostnad av naturvärden, t.ex. värdefulla strandmiljöer. De borgerliga har tillåtit alltför mycket byggnation utefter våra stränder så en allt större försiktighet måste iaktas i strandskyddsfrågor om vi ska lyckas lämna över en rik och värdefull naturmiljö till kommande generationer.

Leif Holmberg (C) gjorde följande anteckning till protokollet:

”Området omfattas till stor del av strandskydd. Var utgångspunkt är att prövningen vad gäller upphävande av strandskydd ska ta stor hänsyn till de höga strandskyddsvärdena som finns på platsen. Ny tillkommande bebyggelse bör planeras i anslutning till befintliga hus och vägar, och ingen ny bebyggelse bör få tillkomma närmare vattnet än de befintliga husen.”

Ordförandes signatur 	Justerandes signatur 	Utdragsbestyrkande 
---	---	--



18 mars 2014

SAMMANTRÄDESPROTOKOLL
Kommunstyrelsens stadsutvecklingsutskott

§ 72

Dnr KFKS 2014/179-219

Uppföljning av översiktsplanens strategier 2014

Beslut

Kommunstyrelsens stadsutvecklingsutskott föreslår kommunstyrelsen fatta följande beslut.

Kommunstyrelsen noterar informationen till protokollet.

Ärende

Enligt Översiktsplanen för Nacka kommun, antagen i juni 2012, ska underlag uppdateras kontinuerligt när ny statistik blir tillgänglig och när nya prognoser och inventeringar görs. En uppdaterad version av översiktsplanens underlag har gjorts i december 2013.

I samband med årsbokslutet ska en uppföljning och redovisning av läget vad gäller översiktsplanens mål och åtgärder göras. De mål som anges i översiktsplanens sex utmaningar och målområden är av så långsiktig karaktär att en uppföljning inte är meningsfull efter den relativt korta tid som översiktsplanen varit giltig. En uppföljning av åtgärderna i översiktsplanens fyra strategier har däremot gjorts och redovisas i bilagt dokument.

Handlingar i ärendet

Mark- och exploateringsenhetens tjänsteskrivelse den 6 mars 2014
Översiktsplanens underlag, uppdaterat december 2013
Uppföljning av översiktsplanens strategier 2014

Beslutsgång

Stadsutvecklingsutskottet beslutade i enlighet med mark- och exploateringsenhetens förslag.

Majvie Swärd (S) meddelade för Socialdemokraternas stadsutvecklingsutskottsgrupp att de ej deltar i beslutet utan återkommer till kommunstyrelsen med sitt ställningstagande.

Protokollsanteckningar

Christina Ståldal (NL) lät anteckna följande.

”Det är bra att översiktsplanens strategier följs upp. Nackalistan ställde en fråga om detta nyligen under ett sammanträde. Under den tid som har gått sedan översiktsplanen togs så

Ordförandes signatur	Justerandes signatur	Utdragsbestyrkande



18 mars 2014

SAMMANTRÄDESPROTOKOLL

Kommunstyrelsens stadsutvecklingsutskott

har vi noterat att miljöhänsynen ofta har fått stryka på foten i frågor där olika intressen konkurrerar, t ex exploatering gentemot miljöhänsyn. Nyligen genomfördes ett seminarium angående ekosystemtjänster i Nacka. Det var intressant och lärorikt. På senaste KSSU fanns t ex ett ärende som har med byggande av nya byggnader bredvid den s.k. Skutanbyggnaden i Boo, längs Värmdöleden. Här hade det varit på plats att införliva tankar och planeringen av ekosystemtjänster, eftersom planen inkräktade på natur- och miljövärden. Så var inte fallet och alla fina formuleringar kring planer och metoder faller om man inte tar t ex miljöhänsynen mer på allvar i skarpa lägen.”

Ordförandes signatur	Justerandes signatur	Utdragsbestyrkande

Kommunstyrelsen

Uppföljning av översiktsplanens strategier 2014

Förslag till beslut

Kommunstyrelsen noterar informationen till protokollet.

Sammanfattning

Enligt Översiktsplanen för Nacka kommun, antagen i juni 2012, ska underlag uppdateras kontinuerligt när ny statistik blir tillgänglig och när nya prognoser och inventeringar görs. En uppdaterad version av översiktsplanens underlag har gjorts i december 2013.

I samband med årsbokslutet ska en uppföljning och redovisning av läget vad gäller översiktsplanens mål och åtgärder göras. De mål som anges i översiktsplanens sex utmaningar och målområden är av så långsiktig karaktär att en uppföljning inte är meningsfull efter den relativt korta tid som översiktsplanen varit giltig. En uppföljning av åtgärderna i översiktsplanens fyra strategier har däremot gjorts och redovisas i bilagt dokument.

Ärendet

Enligt Översiktsplanen för Nacka kommun, antagen i juni 2012, ska underlag uppdateras kontinuerligt när ny statistik blir tillgänglig och när nya prognoser och inventeringar görs. En årlig avstämning ska göras av det reviderade underlagsmaterialet för att få ett helhetsgrepp om eventuella förändrade förutsättningar.

En uppdaterad version av översiktsplanens underlag har gjorts i december 2013. En ny folkhälsorapport togs fram under 2012, varför kapitlet Folkhälsa har reviderats i sin helhet. Kapitlen Mark- och bebyggelsestruktur, Befolkning och boende, Arbetsplatser och handel, Utbildning och kultur, Social omsorg, Sjöar och kustvatten, Miljöpåverkan och riskfaktorer, Trafik samt Tekniska system har uppdaterats vad gäller statistik och andra nytillkomna sakuppgifter. Inom kapitlen Kulturmiljövård, Idrott, friluftsliv och rekreation samt Naturvård har inga nya sakuppgifter tillkommit. Kapitlet Klimat och energi är till stora delar



inaktuellt, men ny statistik håller på att tas fram till det klimatprogram som ska vara färdig under våren 2014. Det har därför inte bedömts som meningsfullt att revidera vissa delar av materialet i december 2013. Några förändringar av redovisade riksintressen har inte skett, vilket innebär att kapitlet Riksintressen enligt miljöbalken är oförändrat. Uppdateringen av översiktsplanens underlag är inte så omfattande att det föranleder några förslag till ändringar i översiktsplanen.

Enligt översiktsplanen ska också en uppföljning och redovisning av läget vad gäller översiktsplanens mål och åtgärder göras samband med årsbokslutet varje år. De mål som anges i översiktsplanens sex utmaningar och målområden är av så långsiktig karaktär att en uppföljning inte är meningsfull efter den relativt korta tid som översiktsplanen varit giltig. En uppföljning av åtgärderna i översiktsplanens fyra strategier har däremot gjorts och redovisas i bilagt dokument. De föreslagna åtgärder som redovisats i slutet på varje strategi har kommenterats. I de fall andra betydande åtgärder eller aktiviteter utförts inom respektive strategi redovisas även de.

Ekonomiska konsekvenser

Denna uppföljning har i sig inga ekonomiska konsekvenser.

Bilagor

Översiktsplanens underlag, uppdaterat december 2013

Uppföljning av översiktsplanens strategier 2014

Anders Ekengren
Stadsbyggnadsdirektör

Sven Andersson
Översiktsplanerare



HÅLLBAR FRAMTID I NACKA

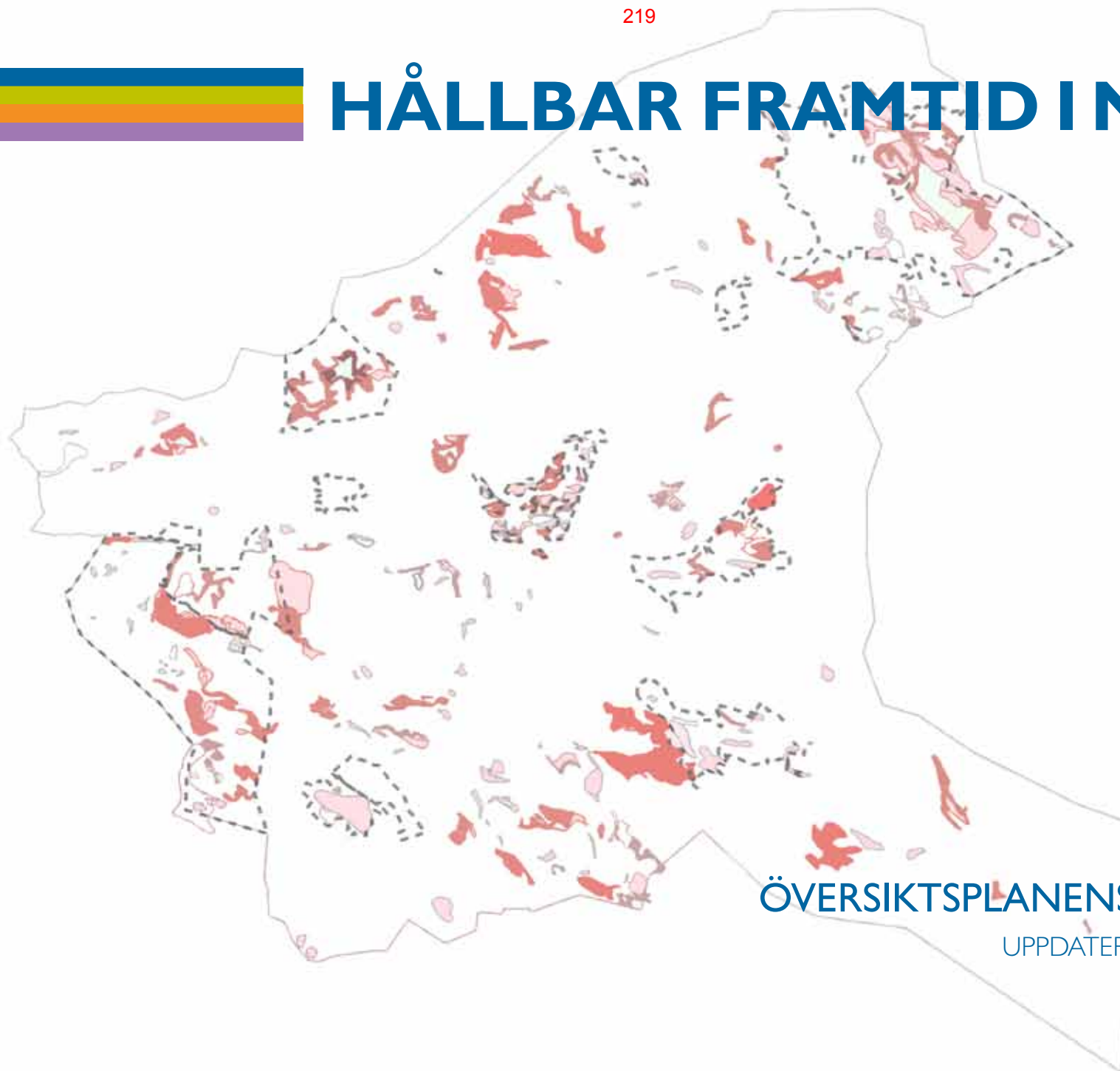

ÖVERSIKTSPLANENS UNDERLAG

UPPDATERAT DECEMBER 2013

Medverkande tjänstemän

Johan Aspfors, kulturmiljöprogram
Anders Börjesson, näringslivsfrågor
Marilou Forsberg Hamilton, vatten och avlopp
Anna Green, energifrågor
Emil Hagman, trafik
Birgitta Held Paulie, miljöfrågor
Kristina Heuman, barnomsorg och utbildning
Anna Hörnsten, kultur
Lina Malm, kustprogram
Nina Mautner Granath, folkhälsa
Marianne Möller, trafikstrategi
Lotta Nordkvist, social omsorg
Elisabet Rosell, park och grönstruktur
Magnus Rothman, grönstrukturprogram
Karolina Stenström, kartor
Lisa Ståhlberg, statistik

INNEHÅLL

Inledning.....	5	Social omsorg	22	Klimat och energianvändning.....	49
Mark- och bebyggelsestruktur	6	Kulturmiljövård.....	24	Trafik.....	52
Befolkning och boende	9	Idrott, friluftsliv och rekreation	26	Tekniska system.....	58
Arbetsplatser och handel.....	12	Naturvärden	30	Riksentressen enligt miljöbalken	63
Folkhälsa.....	14	Sjöar och kustvatten.....	34		
Utbildning och kultur.....	17	Miljöpåverkan och riskfaktorer	42		

INLEDNING

Översiktsplanen ska kommunen redovisa de allmänna intressen som har betydelse för användningen av mark- och vattenområden. Riksintressen enligt miljöbalken ska redovisas särskilt. I den här översiktsplanen har vi valt att redovisa befintliga förhållanden, inventeringar och prognoser i ett särskilt dokument som kallas "Översiktsplanens underlag". Uppdelningen har två syften. Dels blir själva översiktsplanen med kommunens ställningstaganden inte så omfattande, dels kan underlagsmaterialet uppdateras kontinuerligt för att vara aktuellt när det åter är dags att revidera Nackas översiktsplan.

Detta är den första uppdateringen av översiktsplanens underlag gjord i december 2013.

MARK- OCH BEBYGGELSESTRUKTUR

Nackas historiska utveckling är resultatet av det geografiska läget mellan huvudstaden och skärgården, med farleder och speciella naturgeografiska förutsättningar. Kommunen utgörs av en urbergsplatå och är till stor del präglad av det varierade landskapet med bergen, sprickdalarna, skogen och vattnet. Gränserna mellan de olika elementen i landskapet är tydliga. Branta klippor stupar ner mot hav och sjöar eller mot odlade dalgångar. Kombinationen sjöled och tillgång till odlingsbar mark har gett upphov till våra äldsta gårdar och utmed 1800-talets ångbåtsleder ligger sommarvillor och industrier som varit beroende av goda kommunikationer. Senare väg- och brobyggen och framför allt järnvägen till Saltsjöbaden har bidragit med andra typer av miljöer som villasamhällen, tätortscentra och industrier. Ända in i vår tid har emellertid Nackas natur styrt utformning av både bebyggelse och infrastruktur.

Bebyggelsehistorisk utveckling

Namnet Nacka härrör från det bruk med bland annat järnhantering och kvarnar som Gustav Vasa anlade vid Nacka ström intill berget Nacken söder om Järlasjön. Vid denna tid var trakten en jordbruksbygd, men vid gränsen mot Stockholm fanns vårdinstitutionen Danvikens hospital som hade anlagts vid 1500-talets mitt. Sicklaön fick genom Saltsjöbanan på 1890-talet järnvägsanknutna industrier och villasamhällen. Slutstationen Saltsjöbaden blev en kur- och villaort vid Baggensfjärden för välbeställda stockholmare. För liknande målgrupper skapades utmed Saltsjöbanan villasamhällen som till exempel Storängen och Saltsjö-Duvnäs under de första åren av 1900-talet.

Nackas industriella centrum låg länge på västra Sicklaön som hade blivit attraktiv för denna typ av verksamhet tack vare läget vid järnvägen och närheten till Stockholm. I anslutning till industrierna byggdes Finnstorps centrum och flera bostadsområden, till exempel Sickla strand, från sent 1940-tal. Punkthusen på höjderna Ekudden, Tallbacken och i Alphyddan byggdes på 1950- och 1960-talen. Norra kustens direktkontakt med huvudstaden och den stora farleden ledde till att strandnära ångkvarnar, varv och andra tunga industrier etablerades. Detta område var länge isolerat från övriga Nacka på grund av avskärmade bergshöjder och djupt

inskjutande vikar. Östra Sicklaön fick genom Ektorp en centrumbildning med kringliggande villa- och bostadsområden på 1930- och 1940-talet. På 1960-talet byggdes Nacka sjukhus på höjden mellan Ektorp och Skogalund.

Motorvägen till Värmdö med förgrening till Saltsjöbaden anlades på 1960-talet och i början av 1970-talet. Vägen ledde till en utveckling av centrala Sicklaön vid Järlahöjden där skolor och annan samhällelig verksamhet fanns i anknäring till Järla industriområde. Ett stadshus och ett handelsområde anlades vid motorvägen. Stadshuset stod färdigt 1961 och affärsgallerian Nacka Forum ersatte handelsområdet Skvaltån 1990. Motorvägen till Saltsjöbaden gav också upphov till Fisksätra med storskaliga flerbostadshus och radhusbebyggelse, samt till flerbostadshus och Tippens centrum i västra Saltsjöbaden.

Boo hade länge en lantlig prägel men jordbruket upphörde successivt kring 1900 och markerna blev attraktiva för sommarhusbebyggelse. Grosshandlarvillor i snirklig trähusarkitektur har blivit något av ett signum för Boo. De centrala delarna av Boo började bebyggas i större utsträckning efter att området hade fått förbindelse med fastlandet genom Skurubron 1915. Utmed Värmdövägen uppstod olika bebyggelsekoncentrationer som till exempel landsvägscentrumet i Björknäs med bussdepå alldeles intill Skurubron. På 1960- och

1970-talet uppfördes Västra Orminge med centrum och flerbostadshusbebyggelse. Idag sker en omfattande omvandling av fritidshus till permanentbebyggelse i hela Boo. Älta förlorade sin jordbrukskaraktär under 1900-talets första årtionden då markerna avstyckades för fritidshus och egnahem. På 1960-talet utökades Älta med Stensö centrum och flerbostadshus.

Markägande och marknyttjande

Nacka kommun har en landareal på 9 550 hektar. Kommunen har historiskt dominerats av stora markägare. Danvikens hospital, Erstaviks fideikommiss, Boo gård och Velamsunds gård är exempel på stora sammanhängande markinnehav. Erstavik är fortfarande en mycket stor markägare i kommunen. Nacka kommun äger drygt 4 800 hektar. Markinnehavet omfattar framförallt kommunala naturreservat samt planlagd gatu- och parkmark, men även en del obebyggd mark inom samtliga kommundelar. Den bebyggda marken ägs till största delen av olika enskilda aktörer som fastighetsbolag, exploitörer, bostadsrättsföreningar och privatpersoner. Knappt hälften (cirka 47 procent) av Nackas landareal utgörs av tätortsmark, i denna ingår även planlagd parkmark. Resten är natur, det vill säga skog eller öppen mark. Av naturmarken är ungefär hälften betecknad som produktiv skog, åker eller betesmark.

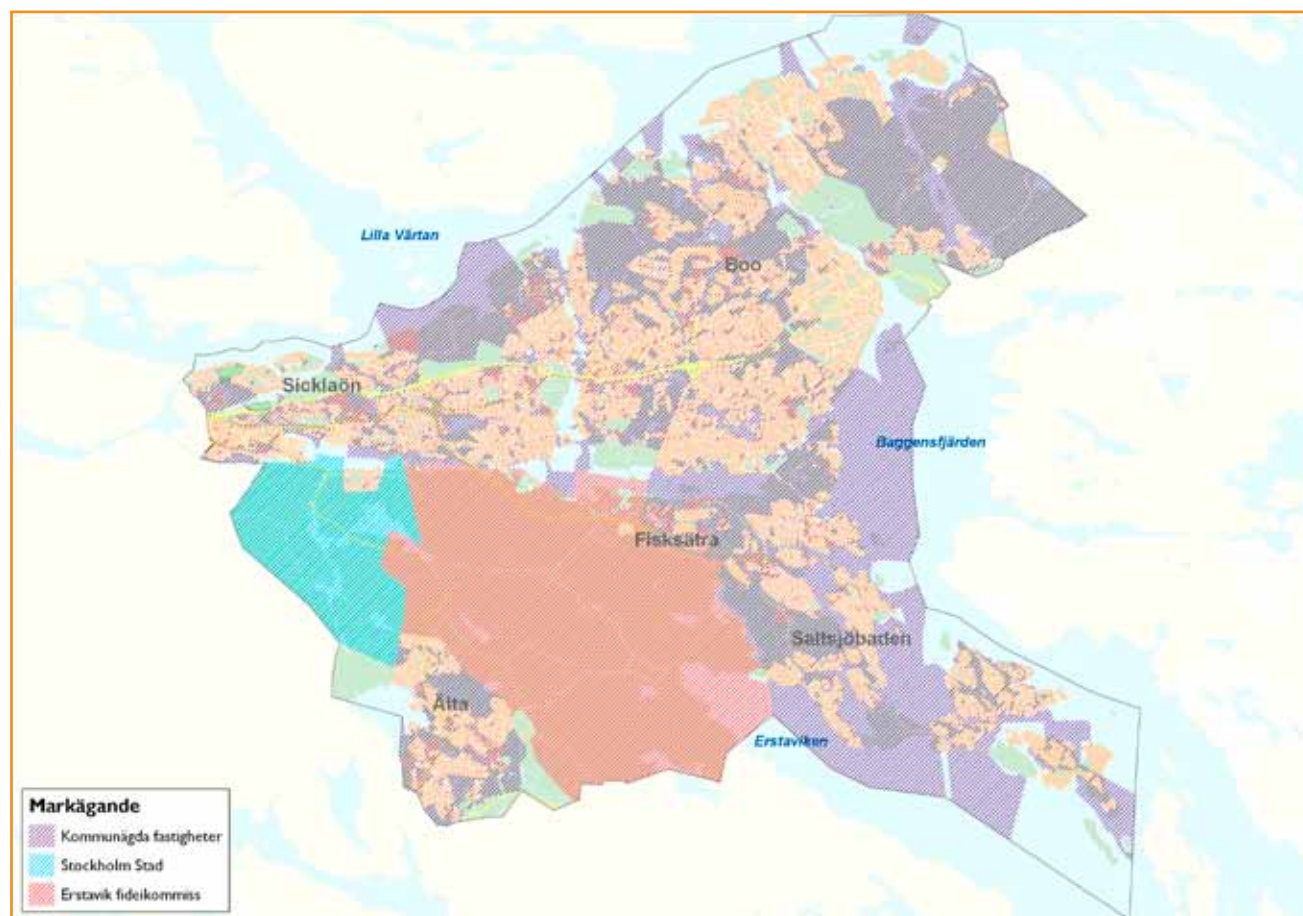

Befintliga planer och program

Gällande översiktsplan antogs av kommunfullmäktige 2012. Merparten av Nackas bebyggda områden har gällande detaljplan. De mest betydande planlösa områdena finns i centrala Boo och i Hästhagen, men även vissa delar av Sicklaön, Östra Boo, Saltsjöbaden och Gåsö saknar detaljplan. Förutom de formella PBL-planerna (plan- och bygglagen) finns ett antal program och policydokument med riktlinjer för bebyggelseutvecklingen och användningen av mark och vatten.

De viktigaste är:

Kvalitetsprogram för Nackas norra kust	antaget 1999
Program för Finntorpsområdet	antaget 2006
Förnyelseplaneringen i Boo	uppdateras successivt
Dagvattenstrategi och dagvattenpolicy	antagna 2008 respektive 2010
Grönprogram	antaget 2011
Kustprogram	antaget 2011
Kulturmiljöprogram	antaget 2011
Detaljplaneprogram för Fisksätra	antaget 2013
Parkeringspolicy	antagen 2013

Detaljplaneprogram är under utarbetande för Henriksdal, Planiaområdet, centrala Nacka, Nacka strand, Orminge centrum, Älta centrum och Saltsjöbadens centrum.

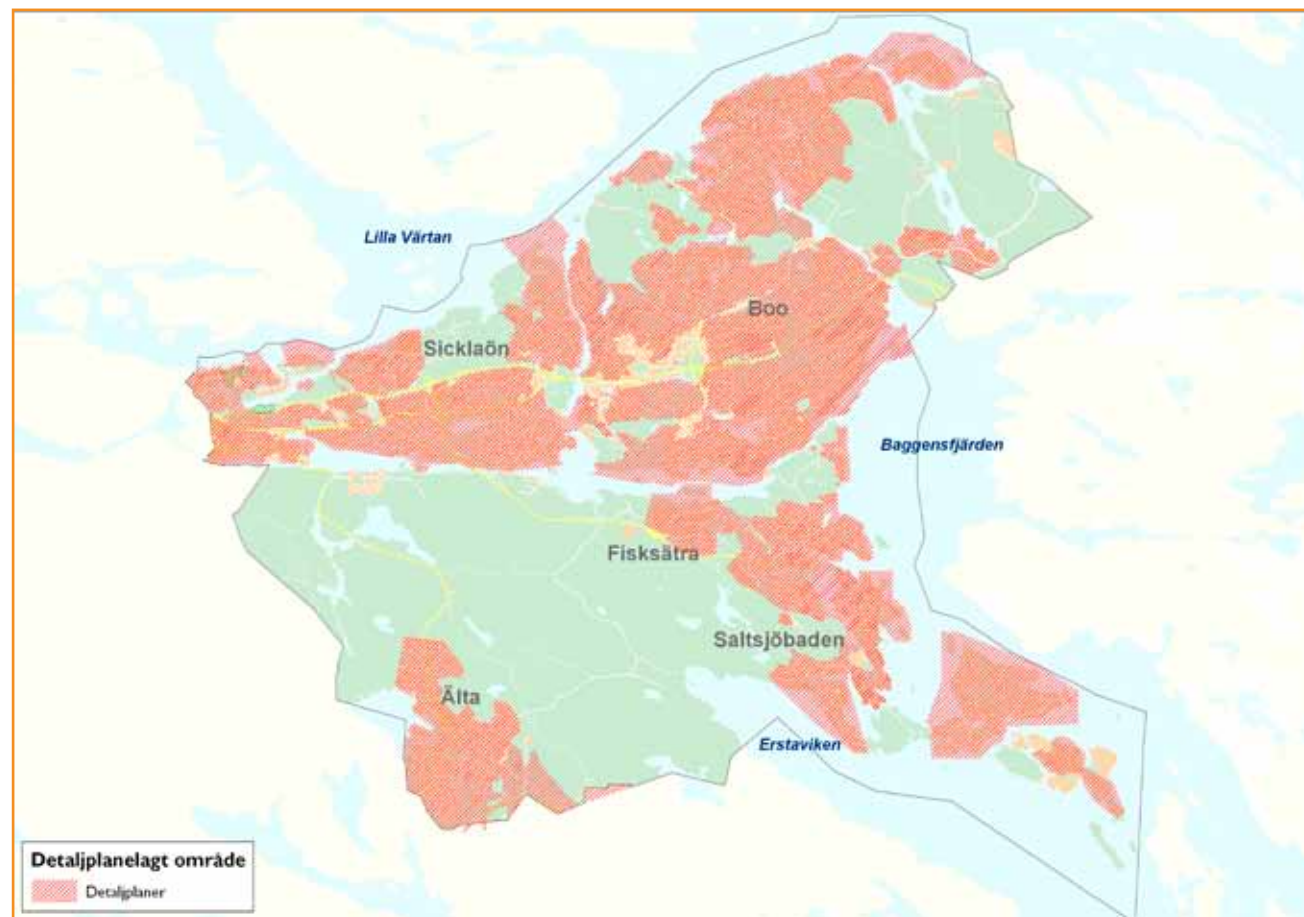

BEFOLKNING OCH BOENDE

I slutet av 2013 hade Nacka kommun cirka 94 500 invånare. Befolkningstillväxten har varit stark under hela 1900-talet och särskilt de senaste 10 åren på grund av ett omfattande bostadsbyggande. I kommunen finns idag cirka 38 000 bostadslägenheter varav cirka 23 000 i flerbostadshus och 15 000 i småhus. Redovisade prognoser grundar sig på ett fortsatt stort bostadsbyggande.

PROGNOS FÖR FRAMTIDA BOSTADSBYGGANDE

Nacka kommun gör kontinuerligt bostadsbyggnadsprognoser som uppdateras fyra gånger per år. Enligt den senaste prognosen tillkommer under åren 2013–2022 cirka 9 800 nya lägenheter i flerbostadshus och cirka 1 700 nya småhus. Sammanlagt innebär detta ett tillskott på cirka 11 500 nya bostäder under en 10-årsperiod. Kvarnholmen är det område som skulle få det största enskilda tillskottet (2500–3000 bostäder), men betydande tillskott av lägenheter i flerbostadshus förväntas också i Finnboda, Sickla, Nacka strand, centrala

Nacka, Tollare, Orminge centrum, Fisksätra och Älta. Merparten av de nya småhusen beräknas tillkomma genom omvandling av fritidshusområden till permanentbebyggelse i Boo och på Älgö. Nedanstående tabell redovisar prognosen fördelad på olika kommundelar. ”Justering nya projekt” är en uppskattning av sådana projekt som idag är okända, men som troligtvis dyker upp under perioden.

Enligt prognosen skulle både Sicklaön och Boo få ett betydande tillskott av lägenheter, men den procentuellt största ökningen skulle bli i Älta. Naturligtvis kan vissa bostadsprojekt skjutas på framtiden eller helt skrinläggas, men även om detta skulle inträffa i några fall så kommer Nacka otvivelaktigt få ett betydande bostadstillskott under de närmaste 10 åren.

Kommundel	Nya lägenheter i flerbostadshus 2013–2022	Nya lägenheter i småhus 2013–2022	Nya lägenheter totalt 2013–2022
Sicklaön	5 400	100	5 500
Boo	2 100	1 000	3 100
Fisksätra-Saltjöbaden	800	200	1 000
Älta	1 000	400	1 400
Justering nya projekt	500		
Nacka kommun	9 800	1 700	11 500

PROGNOS FÖR BEFOLKNINGS- UTVECKLINGEN 2013–2022

Under prognosperioden 2013–2022 beräknas folkmängden i Nacka kommun öka med 24 000 invånare, från cika 90 000 till drygt 117 000 personer. Antalet inflyttade beräknas vara i genomsnitt 8 800 personer per år medan antalet utflyttade uppskattas vara 7 100 personer. Detta ger ett årligt flyttnetto på cirka 1 700 personer för varje år under prognosperioden. Antalet barn som föds förväntas vara 1 400 per år i genomsnitt

under prognosperioden medan antalet avlidna skattas till ungefär 700 personer per år. Detta medför en naturlig befolkningsökning med cirka 700 personer per år. Nedanstående tabell redovisar befolkningsprognosen per kommunedel.

BEFOLKNINGENS ÅLDERS- STRUKTUR

Nacka har en förhållandevis ung befolkning. Genomsnittsåldern är 38 år jämfört med rikets 41 år. Enligt befolkningsprognosen kommer genomsnittsåldern i Nacka att öka något, men skillnaden mot riket kommer att öka från 3 år till 3,7 år. Nacka har i förhållande till riket betydligt fler invånare i åldrarna 10–15 år och 33–47 år, vilket är en följd av ett stort antal barnfamiljer. Kommunen har å andra sidan färre invånare i åldrarna 20–30 år, 54–64 år och över 68 år än genomsnittet i riket.

Kommundel	Invånare 2012	Invånare 2022	Ökning antal	Ökning procent
Sicklaön	34 100	45 150	11 050	32
Boo	29 500	37 300	7 800	26
Fisksätra-Saltsjöbaden	18 200	20 650	2 450	13
Älta	10 900	13 900	3 000	28
Restförda	200	200	0	0
Nacka kommun	92 900	117 200	24 300	26

Förändringar i befolkningsstrukturen är alltid svåra att förutsäga eftersom man aldrig vet vilka som flyttar in i ett nytt område. Det planerade bostadsbyggandet under de närmaste åren tyder dock inte på en radikal förändring i befolkningens ålderssammansättning. Snarare kan strukturen förstärkas då det förväntas en kraftig ökning av både förskolebarn och personer i åldrarna 24–45 år, särskilt i prognosperiodens mitt. Antalet tonåringar förväntas sjunka i början av perioden för att sedan åter öka. I prognosperiodens inledande år förväntas andelen yngre pensionärer (65–70 år) öka kraftigt. Under periodens senare del sker däremot en ökning av både åldersgruppen 45–64 år och de över 70 år.

BOSTADSBYGGANDE OCH BEFOLKNINGSUTVECKLING 2023–2030

Utgår vi från översiktsplanens målsättningar och strategier samt från överenskommelsen om tunnelbanan kan vi räkna med ett fortsatt kraftigt bostadsbyggande främst på Sicklaön, men även kring lokala centra med bra kollektivtrafik. En preliminär prognos kalkylerar med cirka 10 000 nya bostäder mellan 2023 och 2030. Med denna nivå på bostadsbyggandet får vi räkna med en fortsatt kraftig befolkningsökning. Nacka kan mycket väl ha betydligt mer än 140 000 invånare 2030.

ARBETSPLATSER OCH HANDEL

Historiskt har Nacka, och framförallt Sicklaön, varit ett betydande industrisamhälle. Utvecklingen inleddes redan på 1500-talet med verksamheterna vid Nacka ström. Under slutet av 1800-talet och början av 1900-talet förlades en mängd industrier till Sicklaöns västra del, när många verksamheter flyttade ut från centrala Stockholm. Idag är de flesta industrier nedlagda eller flyttade och tjänstesektorn dominerar Nackas näringsliv. De senaste decenniernas tillväxt för handeln har lett till att denna näring inte bara fyller en servicefunktion utan också är betydelsefull för kommunens arbetstillfällen.

MÅNGA SMÅ FÖRETAG I EN STOR TJÄNSTESEKTOR

Näringslivet i Nacka kännetecknas av det stora antalet företag. I Nacka finns totalt 12 500 företag, vilket kan jämföras med Huddinge som har drygt 9 100 företag trots större befolkning. De små företagen är helt dominerande, bland annat finns drygt 7 100 företag utan anställda, vilket tyder på en utbredd entreprenörssamhet.

STORT HANDELSUTBUD MED BRA KOMMUNIKATIONER

De två största handelsområdena i Nacka är Sickla köpvarter med 77 000 m² och Nacka Forum med 52 700 m². I båda områdena finns ett stort utbud inom både livsmedel och fackhandel. Något som kännetecknar både Sickla köpvarter och Forum Nacka är deras förhållandevis goda kollektivtrafikförsörjning, vilket är ovanligt för större handelsplatser. Förutom dessa båda dominerande områden finns ett antal lokala centra i Älta, Fisksätra, Saltsjöbaden, Ektorp, Björknäs och Orminge. På Sicklaön finns även andra större etableringar för exempelvis livsmedelshandel och byggvaror.

Nackas näringslivsstruktur och arbetstillfällens

Bransch	Antal företag	Antal verksamma
Tillverkning	393	3 238
Byggverksamhet	1 000	2 533
Handel, transport, restaurang, hotell	2 043	8 440
Finans/fastigheter, företagstjänster	5 067	8 200
Utbildning	507	4 659
Kultur/nöje/fritid	874	3 133
Vård och omsorg	713	4 536



FOLKHÄLSA

Nacka kommun ger ut en folkhälsorapport vart tredje år. "Människor och hälsa i Nacka 2012" är den fjärde folkhälsorapporten i ordningen. Rapporten syftar till att ge en indikation på hälsoutvecklingen hos Nackas befolkning och är tänkt att utgöra en grund för prioriteringar i det hälsofrämjande och förebyggande arbetet i kommunen.

Folkhälsoarbetet är en viktig del i Nacka kommuns strävan att uppnå kommunens mål, om ett starkt medborgarinflytande, en god livsmiljö, en långsiktigt hållbar utveckling och att vara en trygg och säker kommun.

Generellt sett är hälsoläget i Nacka gott: 78,6 procent av befolkningen uppger att de har en god eller mycket god hälsa. Det är en förbättring sedan år 2002. Folkhälsan förbättras kontinuerligt och medellivslängden ökar. Kvinnor blir i genomsnitt 83,5 år och män 79,8 år (2010) vilket är högre än i länet och i riket.

Hälsoutmaningar i Nacka

Förutsättningarna är goda för en bra hälsa i Nacka, med en genomsnittligt hög medelinkomst och utbildningsnivå hos befolkningen. Det finns dock en del fakta som oroar. Bland annat ökar andelen rökande tonårsflickor i kommunen. Även narkotikaanvändningen ökar, främst bland unga pojkar.

En annan orosfaktor är att en tredjedel av tonårsflickorna (15–17 år) ofta är deppiga utan att veta varför, vilket är dubbelt så många som bland pojkarna. Dessutom visar siffrorna i rapporten på tydliga hälsoskillnader mellan olika grupper i samhället.

I denna rapport lyfter vi därför ut fyra viktiga hälsoutmaningar för Nacka kommun:

1. God hälsa för alla – stärkt hälsa i utsatta grupper
2. Ökad psykisk hälsa bland unga
3. Ökad fysisk aktivitet och bättre matvanor
4. Minskat användande av alkohol, narkotika och tobak

Utmaning I: God hälsa för alla – stärkt hälsa i utsatta grupper

Förutsättningarna för en god hälsa är olika för olika människor i samhället. Utrikesfödda personer, ensamstående mödrar, arbetslösa unga vuxna, personer med låg inkomst samt personer med sjuk- eller aktivitetsersättning tillhör de mest utsatta grupperna. Det finns stora skillnader i livsvillkor, levnadsvanor och hälsa mellan dessa grupper och övriga, i stor utsträckning fördelat mellan geografiska områden med olika befolkningsammansättning.

"Social hållbarhet" är ett begrepp som används när man bland annat talar om att skapa en mer jämlik hälsa, det vill säga att minska skillnaderna i hälsa mellan de olika befolkningsgrupperna. Det är direkt relaterat till det mer övergripande begreppet hållbar utveckling, som består av tre delar: den ekonomiska, den miljömässiga och den sociala. Dessa är ömsesidigt beroende av varandra. För att uppnå social hållbarhet krävs en god miljö och ekonomiska förutsättningar.

En definition av social hållbarhet är att bygga ett långsiktigt stabilt och dynamiskt samhälle där grundläggande mänskliga behov uppfylls. Dessa mänskliga behov är nära förknippade med människors livsvillkor och hälsa. (SKL)

Här följer några exempel på skillnader i hälsa mellan olika grupper i Nacka:

- Utbildningsnivån påverkar hälsan på många olika sätt. År 2010 skattade 85,6 procent av de med eftergymnasial utbildning sin hälsa som god eller mycket god. Av de med förgymnasial utbildning skattade 66,9 procent sin hälsa som god eller mycket god. Det innebär en skillnad på 18,7 procentenheter.
- Valdeltagandet är lägre bland de personer som har förgymnasial och gymnasial utbildning, jämfört med dem som har eftergymnasial utbildning.
- Ju högre utbildning, desto färre rökare.
- Att ha ett arbete är viktigt för hälsan: Bland de som varit arbetslösa i Nacka anger 31,3 procent att de har dålig hälsa, medan motsvarande siffra bland de som inte varit arbetslösa är 16,8 procent (2010).
- Ohälsotalet är betydligt större bland kvinnor än bland män.
- Det finns stora skillnader i valdeltagandet inom kommunen, en variation mellan 61,1 procent och 90,8 procent i de olika valkretsarna (kommunvalet).

Nacka delar även statistik med länet och hela landet där man kan konstatera att det finns hälsoskillnader mellan

elever med funktionsnedsättning och övriga elever, där de förstnämnda motionerar mindre, röker mer och dricker mer alkohol vid samma tillfälle än övriga elever. De har sämre psykisk hälsa och har fler stressrelaterade symptom än övriga elever. En elev med funktionsnedsättning lider dessutom fyra gånger högre risk att bli mobbad än övriga elever.

Det är även tydligt att riskfaktorer för ohälsa; som låg inkomst, låg utbildningsnivå, rökning och övervikt samverkar. En följd är att variationen i medellivslängd i till exempel Stockholms län är stor mellan olika kommuner och stadsdelar; 4 respektive 5 år för kvinnor och män.

Utmaning 2: Ökad psykisk hälsa bland unga

En god psykisk hälsa är avgörande för en rad områden i livet, som framgång i skola och arbetsliv, en stimulerande fritid och goda sociala relationer.

Flera rapporter visar att psykisk ohälsa bland ungdomar har ökat de senaste 10-20 åren i Sverige. Studierna visar att flickor har mer besvär än pojkar och äldre flickor har mer besvär än yngre.

I Stockholmsenkäten uppger cirka 70 procent av Nackas ungdomar att de ofta tycker det är riktigt härligt att leva. Samtidigt anger mer än 30 procent av flickorna, i årskurs 9 och år 2 på gymnasiet, att de känner

sig ledsna och deppiga utan att veta varför. Det är mer än dubbelt så många som bland pojkarna. I likhet med flera andra rapporter visar Stockholmsenkäten att flickor är en särskilt utsatt grupp. I Folkhälsorapport 2010, genomförd av Stockholms läns landsting, rapporteras också att antalet självmordsförsök ökat bland unga och att allt fler unga vårdas i sluten psykiatrisk vård. Orsakerna till detta är inte helt klarlagda men arbetslöshet och försörjningssvårigheter är välkända riskfaktorer för psykisk ohälsa

Den oroande utvecklingen av den psykiska hälsan hos barn och unga har lett till att ett antal nationella initiativ har tagits för att bland annat öka kunskapen om metoder, utveckla föräldrastödet, skapa bättre förutsättningar för ett långsiktigt strukturellt arbete och förbättra samverkan mellan skola, socialtjänst och hälso- och sjukvård.

Utmaning 3: Ökad fysisk aktivitet och förbättrade matvanor

Fetma och övervikt har blivit vanligare i nästan alla ålderskategorier utom bland de yngsta, och i Nacka är varannan man och var tredje kvinna drabbad. Övervikt är en betydande riskfaktor för ett flertal allvarliga sjukdomar.

I Nacka motionerar över 85 procent av den vuxna befolkningen måttligt eller regelbundet. Ändå är nära femtio procent av männen och en tredjedel av kvinnorna överviktiga eller lider av fetma. Bland de 14 procent som anger att de är stillasittande finns det en tydlig koppling till utbildningsnivå. Det är mer än dubbelt så många stillasittande i gruppen med förgymnasial utbildning än i gruppen som har eftergymnasial utbildning. Forskningen visar att längre stunder av stillasittande ökar risken för sjukdomar och en för tidig död, oberoende av hur mycket man i övrigt rör på sig under dagen.

När det gäller barn och unga minskar den fysiska aktiviteten i takt med ökande ålder. Mellan årskurs 5 och 8 halveras i princip andelen flickor som anger att de är fysiskt aktiva varje dag under skoldagen, från 81 procent till 43 procent. Minskningen bland pojkar i samma årskurser är drygt 20 procentenheter, från 81 procent till 60 procent. Enligt Barn- och elevhälsan ökar övervikten bland de unga, förutom bland flickor i årskurs 4. Allra störst är ökningen bland flickorna i årskurs 8 med drygt fyra procentenheter mellan läsåren 06/07 och 10/11, då hade 16 procent ett BMI på 25 eller högre.

Cirka 65 procent av Nackas vuxna befolkning äter frukt och grönt varje dag. Det är många elever i gymnasiet första år som inte äter frukost eller lunch.

Utmaning 4: Minskat användande av alkohol, narkotika och tobak

I Nacka kommun ses en ökning i andelen rökande tonårsflickor. Även narkotikaanvändningen ökar, främst bland unga pojkar. En positiv trend är att alkohol användningen minskar.

Enligt en undersökning gjord av Statens folkhälsoinstitut finns det ett starkt samband mellan tobaksrökning, alkoholvanor och cannabisanvändning. Till exempel visar undersökningen att 64 procent av de som röker testat cannabis, medan motsvarande siffra hos ickerökarna är fyra procent.

Mellan 2000 och 2010 fortsatte det alkoholrelaterade vårdutnyttjandet i länet att öka, särskilt inom den öppna beroendevården och i slutenvård för alkoholförgiftning. I båda fallen ses ökning i alla åldersgrupper, men ökningen var störst bland unga vuxna 15–24 år. Däremot minskar nu den alkoholrelaterade dödligheten. Mer än en fjärdedel av Nackas vuxna befolkning riskkonsumerar alkohol och mer än hälften av Nackas elever i år 2 på gymnasiet är storkonsumenter av alkohol.

Dubbelt så många pojkar (15 procent) som flickor (7 procent) i årskurs 9 har använt narkotika. Mellan årskurs 9 och år 2 på gymnasiet ökar andelen som någon gång använt narkotika markant. I år 2 har mer än

dubbelt så många pojkar använt narkotika någon gång, medan andelen flickor har mer än tredubblats. De allra flesta av de som använt narkotika har angett att de använt cannabis. En förändring i attityden till narkotika kan ligga bakom de ökade talen. De vuxnas beteende och attityder påverkar de unga. En femtedel av den vuxna befolkningen i Nacka har någon gång använt narkotika.

En tredjedel av eleverna i år 2 på gymnasiet röker. Bland pojkarna i årskurs 9 och i år 2 på gymnasiet är det en större andel som röker i Nacka jämfört med i jämförelsekommunerna samt länet. Det är viktigt att poängtera att 77 procent av flickorna och pojkarna i årskurs 9 är rökfria och i gymnasiet andra år är motsvarande siffra 61 procent av pojkarna och 63 procent av flickorna.

Positivt är att andelen unga i Nacka som inte dricker alkohol ökar. Ökningen ses främst bland flickor i årskurs 9, där 35 procent av flickorna i år 9 avstår från alkohol.

En viktig förutsättning för att kunna bedriva ett effektivt alkohol- och drogfö-rebyggande arbete är att det finns en samlad syn och en upparbetad samverkan mellan en rad olika aktörer i samhället.

UTBILDNING OCH KULTUR

Nacka har höga ambitioner med utbildningen. Världens bästa förskolor och skolor ska finnas här. Den utbildningspolitiska strategin betonar kunskap, arbetsro och valfrihet. Alla barn och ungdomar har rätt till stimulerande lärande, inflytande och trygg arbetsmiljö. Samarbete finns med regionens universitet och högskolor.

FÖRSKOLEVERKSAMHET

Nacka har en förskola med hög kvalitet och många valmöjligheter. Föräldrar kan välja mellan fristående och kommunala förskolor och föräldrakooperativ. Det går även att välja förskola i annan kommun.

Antal förskolor fördelat på kommundelar

Sicklaön	39
Älta	14
Fisksätra	6
Saltsjöbaden	13
Boo	35

Totalt har förskolorna cirka 6 000 barn inskrivna. Det finns cirka 80 anordnare som bedriver pedagogisk omsorg och som sammantaget har cirka 400 barn inskrivna.

Behovet av förskoleplatser beräknas öka med cirka 1 900 under perioden 2013–2022. Det största behovet av platser kommer att uppstå under senare delen av perioden. Behovet ökar i hela kommunen men främst på Sicklaön och i Boo. En fråga som kommer att bli

mer och mer aktuell är hur kommunen kan skapa bra förskolor i befintliga byggnader. Eftersom antalet barn i ett område varierar mycket över tid finns behov av att kunna omvandla bostäder till förskola eller tvärtom. Detta behov kommer troligtvis att öka eftersom förtätning av befintliga miljöer med största sannolikhet blir dominerande i den framtida bostadsutbyggnaden.

FÖRSKOLEKLASS OCH GRUNDSKOLA

Grundskolorna i Nacka har hög kvalitet. Visionen är ”Världens bästa skola – för alla – varje dag”. För de som ska välja skola finns många olika alternativ, kommunala och fristående skolor med olika inriktningar. Antalet elever var hösten 2013 cirka 13 200.

Antal skolor fördelat på kommundelar

Sicklaön	15
Älta	3
Fisksätra	2
Saltsjöbaden	5
Boo	10

Sammantaget är tillgången på skolplatser god i Nacka fram till 2015. I Boo och i centrala Nacka beräknas antalet barn öka markant under perioden 2013–2022. Det innebär att en utbyggnad av antalet skolenheter måste ske.

GYMNASIEUTBILDNING

Gymnasieutbildningen i Nacka präglas av öppenhet och mångfald. I kommunen finns för närvarande 10 gymnasieskolor, kommunala och fristående, med olika inriktningar. I många av dessa skolor går elever från andra kommuner samtidigt som Nackas ungdomar har möjlighet att välja gymnasieskola i andra kommuner. Antalet gymnasieelever i Nacka var hösten 2013 cirka 2 800.

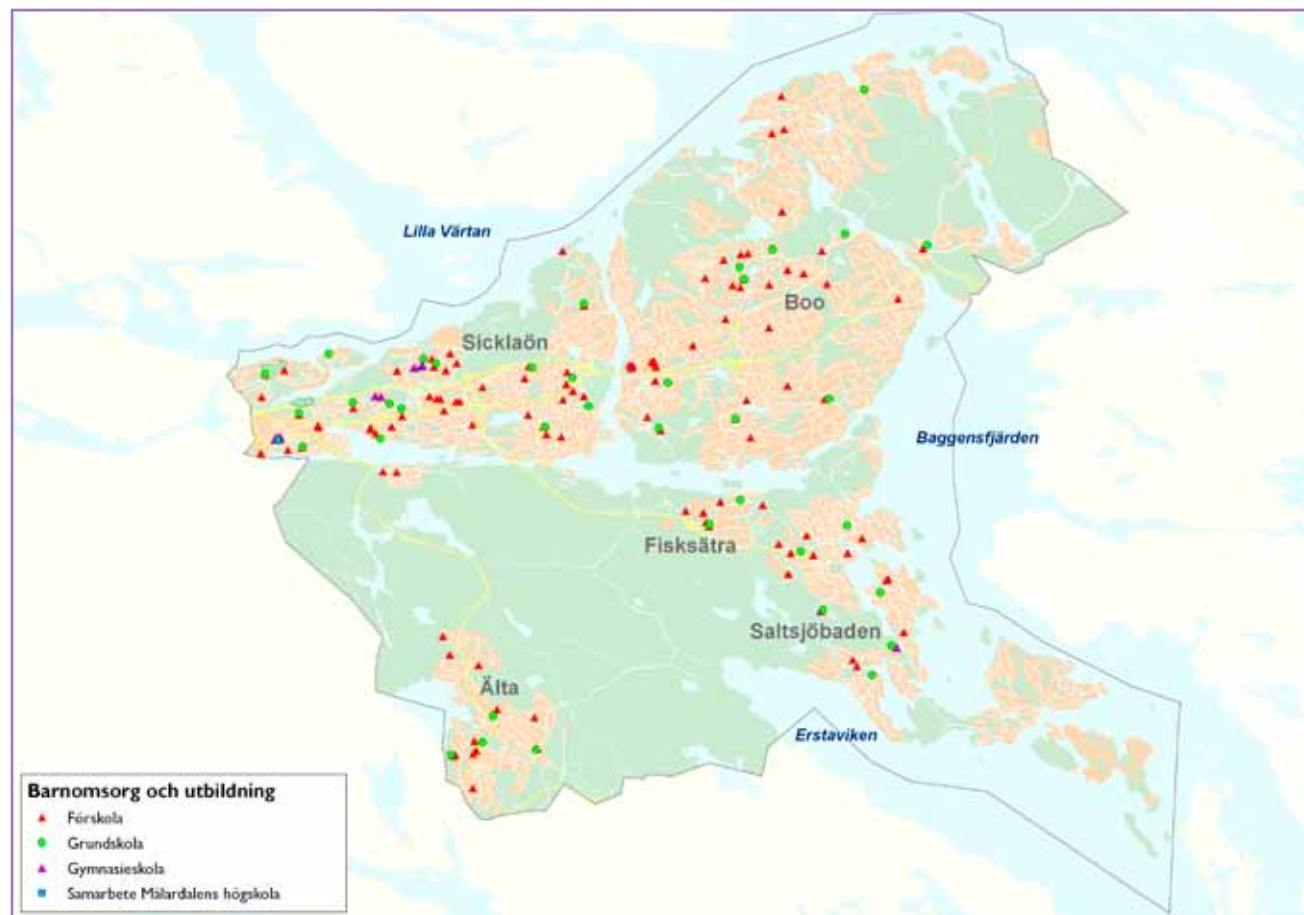

KULTUR

Kulturpolitiska mål och strategier

Kulturpolitiken i Nacka har fem fokus:

- Nackabornas lust, motivation, intresse och förmåga att uppleva, skapa och aktivt välja kulturella aktiviteter.
- En kreativ och god inre och yttre livsmiljö.
- Ett levande, lokalt kulturliv av hög kvalitet med möjlighet till möten mellan professionella kulturutövare och nackabor.
- Kulturförmedling för att höja kunskapen, nå nya målgrupper och öka tillgängligheten till kultur.
- Kulturarven

Kulturnämndens strategiska mål är:

- Medborgarna ska ha tillgång till en mångsidig och kvalitativ kulturverksamhet
- Medborgarna ska ha möjlighet att påverka kulturutbudet
- Barn och unga ska erbjudas en bred musikundervisning med hög kvalitet på sin fritid
- Kulturaktiviteterna ska vara välbesökta och efterfrågade av medborgarna

Kommunens strategi för folkbiblioteksverksamhet Visionen för folkbiblioteksverksamheten i Nacka är ”Öppna bibliotek – för lust och mening!” Strategiska mål för verksamheten är; öppenhet, lust och mening. Folkbiblioteken har en viktig funktion som fria, neutrala mötesplatser för gemenskap i samhället där medborgarna kostnadsfritt kan låna media och ta del av ett brett informations- och kulturutbud på egna villkor, vilket är en av förutsättningarna för en väl fungerande



demokrati. Folkbiblioteken utgör också en särskilt viktig resurs när det gäller att stimulera barn till läslust och bidra till barns språk-, skriv- och läsutveckling. Biblioteken är även en prioriterad mötesplats för nyanlända invandrare som behöver information och kunskap om det svenska samhället och nya kulturer.

Kommunens vision för arbetet med konst i det offentliga rummet ”Den Öppna konsten ska bjuda in, beröra och berika människor och mötesplatser”. För att uppnå visionen föreslås följande tre strategiska grundvalar gälla i Nacka kommun:

- Offentlig konst ska vara kommunicerad och tillgänglig
- Det offentliga rummet som plats för konst ska utvecklas medvetet och över tid
- Det ska finnas en tydlig ansvarsfördelning och process för arbetet med offentlig konst

I syfte att uppnå målen och stimulera en bred kulturell infrastruktur i hela kommunen, stödjer kommunen organisationer, föreningar och övriga aktörer som producerar och arrangerar kulturverksamhet för Nackas

invånare. Barn- och ungdomskultur är särskilt prioriterat. Kommunen har avtal med olika kulturföreningar och kulturkursanordnare och fördelar årligen bidrag och stipendier till kulturaktiviteter. Kommunens strategiska satsningar på kultur innehåller också utveckling av kulturturism och kulturella näringar, som är viktiga utvecklingsområden för tillväxt. En särskild satsning görs de kommande åren för att lyfta fram Nackas kultur- och industrihistoria genom olika projekt.

Allmätkultur

All biblioteksverksamhet i Nacka kommun ska erbjuda ett varierat medieutbud och bibliotekstjänster som främjar individens utveckling. Folkbibliotekens verksamhet ska kännetecknas av allsidighet, öppenhet, hög kvalitet och kreativitet i takt med samtiden. I kommunen finns sex folkbibliotek, alla centralt belägna i Sickla (Dieselverkstaden), Fisksätra, centrala Nacka (Nacka Forum), Orminge, Saltsjöbaden och Älta. Biblioteken ska erbjuda lättillgängliga bibliotekstjänster, fysiskt och virtuellt, för alla medborgare och är också en viktig kanal för kommunens medborgarinformation. Varje bibliotek anpassar sitt utbud och sin verksamhet till befolkningen i närområdet och kundernas önskemål.

I kommunen finns också fyra kulturhus: Boo Folkets hus, Dieselverkstaden i Sickla, Fisksätra Folkets hus och Älta Kulturknut. Kulturhusen är viktiga mötesplatser för det lokala kulturlivet och tillhandahåller lokaler för konstutställningar, scenkonst, kurser och andra kulturaktiviteter. Kulturhusen drivs genom avtal med kommunen. Nya kulturlokaler och ett nytt folkbibliotek planeras också i det nya bostadsområdet på Kvarnholmen. När Nacka bygger stad är infrastruktur för konst och kulturverksamhet viktigt att integrera tidigt i planeringen.

I syfte att uppnå målen och stimulera en bred kulturell infrastruktur i hela kommunen, stödjer kommunen organisationer, föreningar och övriga aktörer som producerar och arrangerar kulturverksamhet för Nackas invånare. Barn- och ungdomskultur är särskilt prioriterat. Kommunen har avtal med olika kulturanordnare och fördelar årligen bidrag och stipendier till kulturaktiviteter. Kommunens strategiska satsningar på kultur innehåller också utveckling av kulturturism och kulturella näringar, som är viktiga utvecklingsområden för tillväxt. En särskild satsning görs för att lyfta fram Nackas kultur- och industrihistoria genom olika projekt.

Nacka ska fortsätta arbetet med att utveckla utbudet av konst och kultur lokalt och regionalt. Detta innebär bland annat en fortsatt utbyggnad av en ändamålsenlig infrastruktur för konst, kultur- och biblioteksverksamhet. Nacka har ställt sig positivt till att ingå i en regional biblioteksutveckling och deltar aktivt i det regionala resurscentret Innovativ kultur i samverkan med näringsliv och akademi i länet.

Nacka är rikt på konst och ett stort antal tongivande konstnärer har genom åren bott och arbetat i kommunen. Många av dessa har bidragit med verk till Nackas offentliga rum och mötesplatser. Kommunen köper regelbundet in konst till offentliga miljöer och stödjer konstnärlig utveckling på olika sätt. Prioriterade platser för konstnärlig gestaltning är torg, kollektivtrafik, äldreboenden, skolgårdar, parker, förskolegårdar, lekplatser, gator, busshållplatser, vandringsstråk och promenadvägar. En viktig lokal och regional resurs för professionella konstnärer i hela Stockholmsområdet är Konstnärernas kollektivverkstad som ligger i Sickla.

Några viktiga besöksmål inom konst- och museiområdet är:

Grünewaldvillan, Saltsjöateljén
Stora Nyckelviken, med bland annat Nacka hembygdsmuseum
Nacka konsthall i Dieselverkstaden
Olle och Kajsa Nymans kulturstiftelse med ateljéer och konstnärshem
Stockholms läns museum

I Fisksätra marincenter vid Baggensstaket i Fisksätra byggs ett museum som preliminärt öppnar hösten 2012. Museet ska visa platsens historia, från vikingatiden till dagens mångkulturella lokalsamhälle. Utgångspunkten för museet är Slaget vid Stäket år 1719 då ryska och svenska trupper drabbade samman. Museisatsningen förväntas bland annat utveckla båtutrustning till området.

Barn- och ungdomskultur

Kulturnämnden auktoriserar musikskolor som vill etablera sig i Nacka och satsar särskilda medel för att ge barn och ungdom bättre möjligheter att ta del av ett professionellt kulturutbud och skapande under skoltid. Satsningen kallas Kulturpengen och riktar sig till alla barn inom utbildningsverksamheten, från tre års ålder till och med skolår nio.

Nacka har 2013 åtta auktoriserade musikskolor som bedriver undervisning för barn och ungdomar i Nacka; OEM Nacka, Nacka musikskola, Studieförbundet musikskola, Maestroakademien, Rytmus, Musikania, Saltsjöbadens musikskola och Järlahuset musiksal.

Flera kulturaktörer i Nacka erbjuder kurser för barn och unga inom bland annat områdena dans, teater, sång, bild, cirkus, hantverk och slöjd. Verksamheterna bedrivs bland annat i flera av kommunens grundskolor, i kulturhusen, och i kultur- och föreningslokaler över hela kommunen.

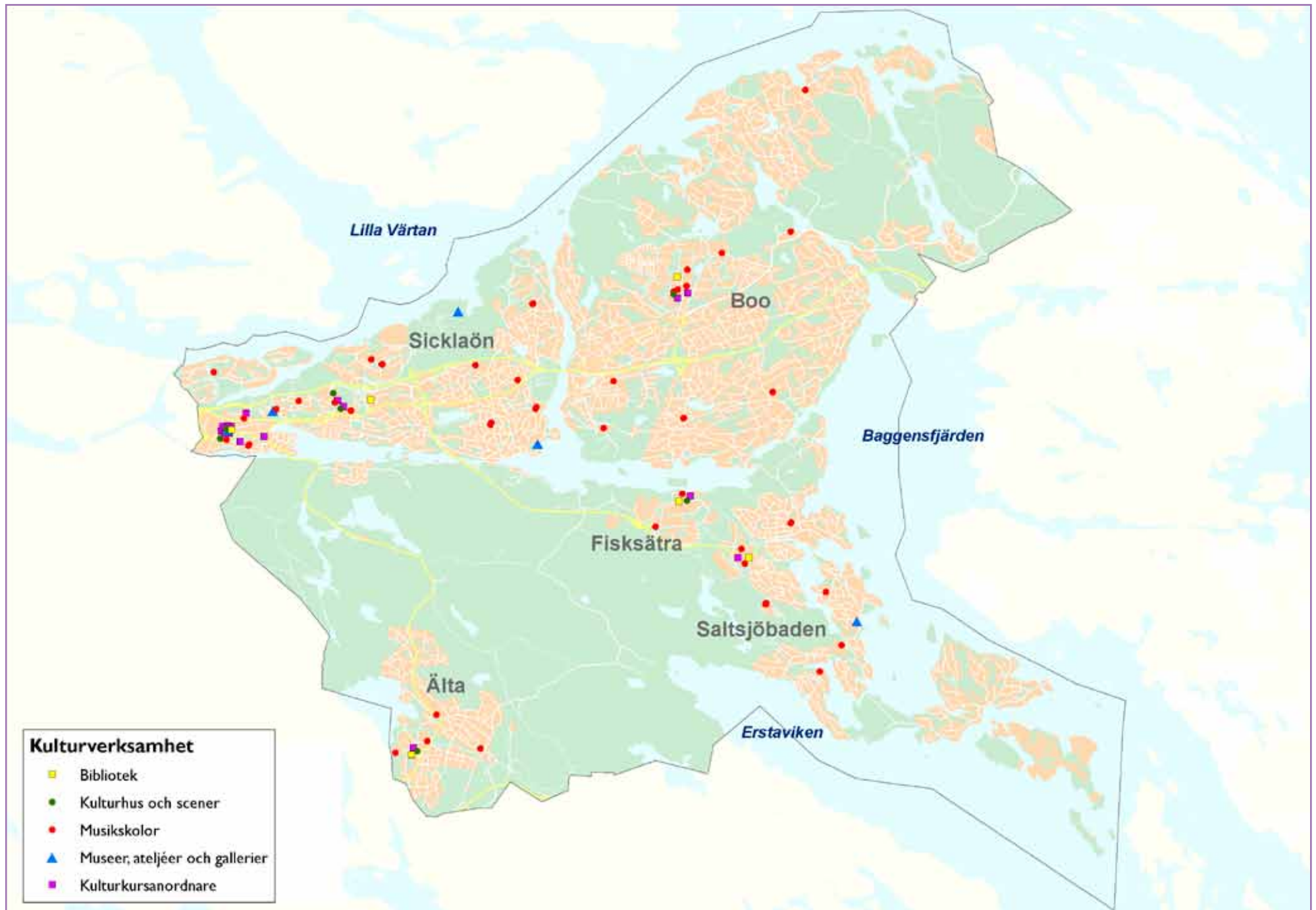

SOCIAL OMSORG

Kommunen har enligt socialtjänstlagen det yttersta ansvaret för att de som vistas i kommunen får det stöd och den hjälp som de behöver. Kommunens vision är att Nacka ska fortsätta vara en bra kommun att bo i för äldre och för personer med funktionsnedsättning eller särskilda behov. Det kräver samordnad planering och fokus på hållbar utveckling, både mänskligt och miljömässigt.

Äldreomsorg

Det finns ett brett utbud av särskilda boenden för äldre med stor valfrihet och hög kvalitet. Idag bor cirka 590 Nackabor i särskilt boende för äldre. Hälften av boendena drivs i kommunal regi. Behovet av platser varierar mycket över tid och just nu råder balans mellan behovet och tillgången på lediga platser. De flesta som flyttar in är över 85 år och bor i genomsnitt två år på äldreboendet. De flesta önskar ett boende i det område där de tidigare bott.

I Nacka finns idag fem särskilda boenden för äldre i kommunal regi med totalt 271 platser.

Nacka seniorcenter Ektorp	116 platser
Nacka seniorcenter Sofiero	40 platser
Nacka Seniorcenter Talliden	34 platser
Nacka Seniorcenter Älta	21 platser
Nacka Seniorcenter Sjötäppan	60 platser

I kommunen finns också åtta boenden i privat regi med sammanlagt 451 platser. Av dessa hyr Nacka kommun för närvarande cirka 300 platser. Stockholms stad hyr också ett stort antal platser på boenden i Nacka.

Danvikshem	174 platser
Saltsjöbadens Sjukhus	60 platser
Lillängen	45 platser
Sarvträsk äldreboende	38 platser
Gammeluddshemmet	24 platser
Båthöjden Plaza	56 platser
Kungshamn, Norra Skuru	54 platser

Nacka kommun köper också enstaka platser utanför kommunen när särskilda behov föreligger.

Planerade särskilda boenden:

Tollare	72 platser	hösten 2015
Ältadalen	45 platser	2016–2017
Graninge stiftsgård	54 platser	

Boende enligt LSS

Lagen om stöd och service till vissa funktionshindrade (LSS) är en rättighetslag för personer med funktionsnedsättning.

Rätt till insatser när det gäller boende omfattar:

- Bostad med särskild service för vuxna eller annan särskilt anpassad bostad för vuxna. Det finns en långsiktig planering med en stor delaktighet för de berörda.

- Boende i familjehem eller bostad med särskild service för barn och ungdomar som behöver bo utanför det egna hemmet
- Korttidsvistelse utanför det egna hemmet. Genom ett nytt kundval kommer valmöjligheterna att öka med en specialisering på olika målgrupper och inriktningar. För närvarande bor drygt 100 personer i grupp- och servicebostäder i Nacka.

I Nacka finns idag tre enheter i kommunal regi.

Fisksätra gruppboende	14 platser
Skymningsvägens gruppboende	6 platser
Bergåsens serviceboende	10 platser

I kommunen finns också nio grupp- och servicebostäder i privat regi.

Hedvigslunds gruppboende	14 platser
Vattenverksvägens gruppboende	6 platser
Bråvallavägens gruppboende	5 platser
Rudsvägens gruppboende	6 platser
Kantatvägens gruppboende	7 platser
Ametistens gruppboende	10 platser
Kompassen och Rodrets gruppboende	10 platser
Tellusvägens gruppboende	6 platser
Skogalundsklippans serviceboende	12 platser

Dessutom finns ett boende på Lovisedalsvägen med åtta lägenheter och ett boende på Ornövägen i Saltsjö-Boo med sex lägenheter, där personer bor med hjälp

av personlig assistans. Två gruppboendestäder, Braxens serviceboende i Fisksätra och Henriksdalsberget med sammanlagt 17 lägenheter drivs helt i privat regi.

Under de närmaste tio åren finns behov av cirka en gruppboendestad per år med sex lägenheter i varje enhet samt två-tre lägenheter per år till personer med behov av boendestöd. För närvarande planeras gruppboendestäder på Solsidevägen i Saltsjöbaden, Kvarnvägen i Saltsjö-Boo och i Tollare.

Boende för psykiskt funktionshindrade

Gruppboendestäder för personer med psykisk funktionsnedsättning finns på sex platser i kommunen.

I Nacka finns idag två kommunala gruppboendestäder.

Gruppboendestaden 197: an	7 platser
Gruppboendestaden Måsen	8 platser

I kommunen finns också två gruppboendestäder i privat regi.

Ektorpsvägens gruppboendestad	6 platser
Skogalundsklippan 22, gruppboendestad	5 platser

Ett flertal av de personer som idag bor på gruppboendestad saknar fullvärdiga lägenheter. Det innebär att befintliga lokaler måste byggas om, alternativt att man måste hitta lämplig mark där nya bostäder kan byggas.

Dessutom finns behov av tre-fyra mindre lägenheter per år.

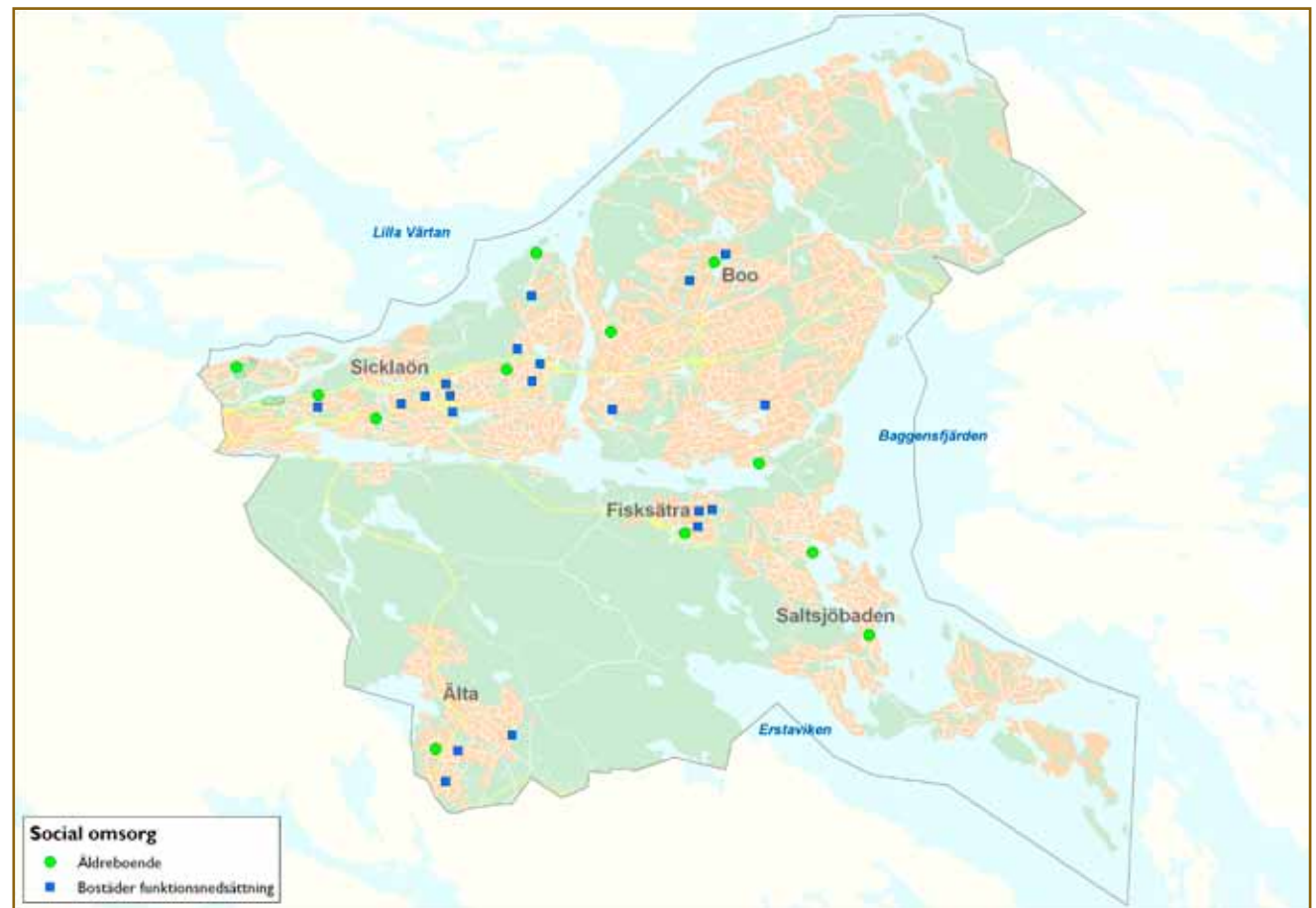

KULTURMILJÖVÅRD

Kulturmiljövård är ett av de samhällsintressen som kommunen är skyldig att beakta i samhällsplaneringen. Det främsta syftet med kulturmiljövården är att lyfta fram och värna de historiska uttryck och samband som finns i vår fysiska miljö. Det kan röra sig om allt från flerhundraåriga jordbruksmiljöer till bostads- och industriområden från efterkrigstiden. Det bästa sättet att bevara en kulturmiljö är att den får leva och brukas. Kulturmiljön ska ha plats för avtryck från vår tid, men förändringar ska göras med omsorg och med respekt för den historiska betydelsen.

Att få uppleva historien i vardagsmiljön är en kvalitet med betydelse ur flera perspektiv. Inte minst har det visat sig att närvaron av det förgångna betyder mycket för människans välbefinnande. Historiska inslag varierar och berikar stadsbilden, ger den identitet och historisk förankring. Kulturmiljön har betydelse för kreativitet och företagsamhet och därmed för lokal och regional ekonomisk utveckling.

Kommunens kulturmiljöprogram identifierar de mest värdefulla miljöerna av lokalt intresse och redovisar områden av nationellt intresse för kulturmiljövården. Kulturmiljöprogrammet anger även rekommendationer till hur kulturvärden i den fysiska miljön ska hanteras.

KULTURMILJÖER AV RIKSINTRESSE

Idag finns cirka 1 700 områden i Sverige som bedöms ha så stora kulturhistoriska värden att deras bevarande är av nationellt intresse. I Nacka finns fem områden av riksintresse för kulturmiljövården.

- Stockholms farled och inlopp
- Herrgården Erstavik med omland
- Brukslämningarna vid Nacka ström
- Centrala Saltsjöbaden
- Villaområdet Storängen

Nackas kulturmiljöer av riksintresse redovisas mer ingående i avsnittet Riksintressen på sidan 59.

KULTURMILJÖER AV LOKALT INTRESSE

I kommunen finns, förutom de kulturmiljöer som staten utsett som riksintressanta, ett stort antal miljöer som är intressanta ur ett kommunalt perspektiv. Dessa drygt 40 miljöer redovisas i kulturmiljöprogrammet enligt kategorierna;

Gården-torpet-kulturlandskapet (Erstavik, Källtorp, Skogsö, Boo gård, Kils gård, Velamsund). Områden med tydliga agrarhistoriska uttryck i landskap och bebyggelseskick, varav flera är herrgårdsmiljöer. I flera områden hittas större bestånd av ädellövträd och fornlämningar som vittnar om lång agrar- och bebyggelsehistorisk kontinuitet.

Sommarherrgården (Svindervik, Nyckelviken, Eriksvik, Tollare). Herrgårdsliknande sommarnöjen från 1700- och 1800-talen. Till kulturmiljötypen kan höra parkanläggningar och kulturlandskapsavsnitt.

Sommarnöjen vid farleden (Fredriksro-Tegelön, Vikingshill, Fågelsången-Grävlingsberg, Eolsudde, Hasseludden-Hamndalen, Stäket-Lännersta, Gustavsvik-Bergholmen, Älgö-Gåsö, Visborgs minne). Kustnära villabebyggelse från 1800-talets senare hälft och 1900-talets första del, som vittnar om Stockholms borgerskaps behov av sommarnöjen utmed ångbåtslederna. Karaktärsfull trähusarkitektur i dramatiskt sprickdalslandskap med inslag av enklare fritidshus, som har stor betydelse för Nackas ansikte utåt mot farlederna.

Industrimiljöer (Nacka ström, Saltsjöqvarn, Kvarnholmen, Järsla, Sickla, Nacka strand). Industrianläggningar som uttrycker Nackas industrialisering årtiondena kring sekelskiftet 1900, medan brukslämningarna vid

Nacka ström vittnar om tidig vattenkraftsbaserad industri med anor från 1500-talet. Farleden till Stockholm och järnvägen till Saltsjöbaden har haft stor betydelse för lokaliseringen av 1800-talets industrietableringar.

Villasamhällen vid järnvägen (Saltsjöbaden-Garvkroken, Neglingehöjden, Tattby, Solsidan, Storängen, Saltsjö-Duvnäs). Villaområden från åren kring 1900 som uppkommit i anslutning till Saltsjöbanan. Avspeglar tidens strävan att anlägga trädgårdsstäder utanför storstaden. I flera områden finns även påkostad villarkitektur av modernistiskt slag från 1900-talets senare hälft. Järnvägens slutpunkt Saltsjöbaden anlades på 1890-talet som en kombinerad societetsbadort och villastad efter internationella förebilder. Flera av tidens mest namnkunniga arkitekter har varit inblandade i skapandet av dessa villamiljöer.

Folkhemmet (Skogalund, Ektorps-Ugglevägen, radhus i Nysätra, Sickla strand, Finntorp-Talliden, Solsidan). Omsorgsfullt planerade bostadsområden från främst 1940- och 1950-talen med funktionalistisk arkitektur av hög klass. Miljöerna speglar efterkrigstidens expansion men även tidiga kommunala ansträngningar.

Rekordåren (Alphyddan, Morabergsvägen, Stensö, Västra Orminge, Henriksdal, Storkällans kapell, Fågelhöjden). Storskalig bostadsbebyggelse från 1960- och 1970-talen med trafikseparerade stadsplaner som uttrycker de ansträngningar som gjordes för att lösa tidens bostadsbrist. Till kategorin hör även villa- och radhusområden som i likhet med flerbostadshusen har en byggproduktionsanpassad arkitektur.

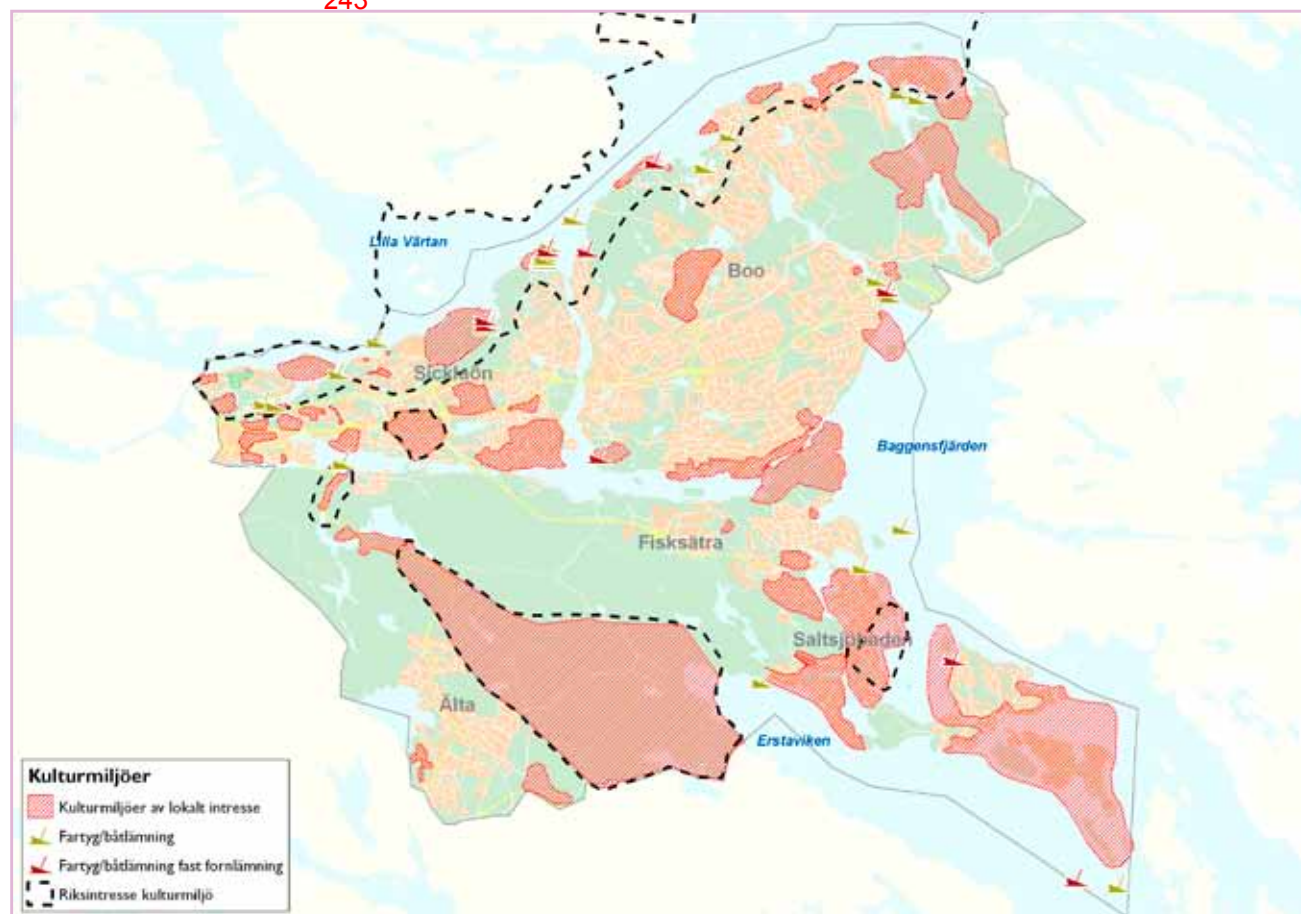

MARINA KULTURMILJÖER

Kunskapen om kulturmiljöer på land är bättre än kunskapen om marina kulturmiljöer. Det beror till stor del på att det är svårare att utforska marina miljöer. Det är dock viktigt med ökad kunskap om dessa miljöer som berättar om vilken betydelse vattenvägarna har haft både i vardagslivet, för handeln och i krig. Kunskap om var lämningarna finns är viktig för att undvika att dessa miljöer förstörs i samband med exempelvis exploatering, kabeldragningar under vatten, muddring och nya farleder.

Sannolikt finns många marinarkeologiska lämningar, såsom vrak och spår efter ankringsplatser, som ännu inte är upptäckta. Enligt Statens Maritima Museers marinarkeologiska register finns drygt 30 kända fartygs- och båtlämningar i Nackas kustvatten. En del är förlistade fartyg med en osäker position och okänt år för förlisning. Lämningar med en ungefärlig position visas på kartan över kulturmiljöer. Riksantikvarieämbetet digitala fornlämningsregister "Fornsök" ger aktuell information om registrerade lämningar under vatten www.fmis.raa.se.

IDROTT, FRILUFTSLIV OCH REKREATION

I Nacka finns många idrottsanläggningar. En strategi har varit att utveckla idrottsverksamheten i anslutning till grund- och gymnasieskolor så att anläggningarna kan användas både dag- och kvällstid. Bra markområden lämpade för idrottsverksamhet är ofta dyra och många anläggningar i Nacka har byggts i områden med sämre geotekniska förhållanden. Det har lett till att flera anläggningar drabbats av sättningar.

Nackas befolkning beräknas öka med kraftigt de närmaste tio åren och antalet unga beräknas öka med 25-30 procent jämfört med dagens nivå. Intresset för fotboll och simning är stort vilket skapar behov av nya fotbollsplaner och en ny simhall. De befintliga anläggningar som finns har en begränsad livslängd och kräver större investeringar ungefär vart tjugonde år.

Nacka har gott om natur och goda förutsättningar för friluftsliv även om det finns brister lokalt. Det är viktigt att det är enkelt att ta sig till naturområdena. Ett tjugotal sjöar har badplatser och badvattnets kvalitet säkras genom löpande provtagning. Belysta jogging-spår finns i Tattby, Björknäs, Orminge, Velamsund och Hellasgården. Längs flera joggingspår behövs bättre belysning, bland annat ur brottsförebyggande synpunkt, men i naturreservaten är det inte möjligt att installera belysning på grund av rådande föreskrifter. Runt om i Nacka finns så kallade Lugna promenader, skyltade och lättillgängliga promenadstråk avsedda att främja invånarnas hälsa. För att möjliggöra spontan aktivitet

är det viktigt att ha näridrottsplatser som är tillgängliga för alla oberoende av ålder, genus och socioekonomiska förhållanden.

Sicklaön

På Sicklaön uppstår intressekonflikter då nya bostäder byggs och befolkningen ökar. Med fler invånare ökar behovet av rekreationsytor, samtidigt som tillgången på mark minskar.

I området kring Sickla köp kvarter finns en bowlinghall och Dieselverkstaden, som bland annat rymmer en inomhusanläggning för klättersport, lokaler för teater, en biograf, en hörsal, en danssal och en rockklubb. I närheten finns Sickla gymnastikhall som är särskilt anpassad för gymnastikverksamhet. Intill gymnastikhallen ska en konstgräsplan anläggas.

Henriksdal har en konstgräsplan för spontanspel och en fritidsgård men något mer behövs för de unga i området. Terrängförhållanden och andra barriärer gör området otillgängligt och utgör ett hinder för många unga att ta sig till Sickla Köp kvarter, som idag utgör en naturlig samlingspunkt. Eventuellt kan Kvarnholmen bli en ny samlingspunkt. På Kvarnholmen planeras en sporthall med konstgräsplan på taket. I området planeras även för en mindre konstgräsplan för spontanspel, ett parkområde med lekplats samt ett promenadstråk som sträcker sig runt hela Kvarnholmen. Förbättrade kommunikationer längs kust- och vattenvägarna kan bidra till mindre

biltrafik till rekreationsområden kring Nackas kust och till närliggande rekreationsområden utanför Nacka.

Kommunen har satsat mycket på området runt Nacka idrottsplats, som är hjärtat i idrottsverksamheten i Nacka. Bland annat finns här en simhall, gymnastiksal, en ishall, fotbollsplaner och en skatepark. I området anordnas många arrangemang, både inomhus och utomhus. Vid Nacka Forum finns en fritidsgård. Simverksamheten i Nacka har ett stort regionalt intresse, då den bland annat innehåller en bred verksamhet för personer med funktionsnedsättning. I Järla sporthall bedrivs skytteverksamhet på anläggningens elektroniska skyttebanor. Området kring Järla sporthall kan omfattas av en fördjupad översiktsplan (FÖP). Denna kan leda till att vissa anläggningar flyttas och det är då viktigt att hitta bra lägen med trygga och tillgängliga kommunikationer.

Intill den nybyggda Skuru sporthall finns idrotts- och aktivitetsytor som till exempel en fullstor utomhusplan för basket och en femmanna konstgräsplan. Skuru idrottsplats som består av en elvamanna naturgräsplan och en omklädningsbyggnad, har på grund av det geografiska läget begränsade utvecklingsmöjligheter. En alternativ lokalisering kan behöva utredas.

Det finns behov av promenadstråk runt Järlasjön och Sicklasjön. Vissa sträckor används redan idag för rekreation men behöver utvecklas och få förbättrad belysning. Idag används både Järlasjön och Sicklasjön vintertid för bland annat längdskidåkning och skridskoåkning.

Boo

Tollare bollhall invigdes under 2011, men i övrigt finns ett underskott på anläggningar för idrott och andra aktiviteter i Boo. Det är viktigt att utveckla Björknäs IP men med dagens geografiska läge är utvecklingsmöjligheterna begränsade och en ny lokalisering kan behöva utredas. En huvudanläggning för friidrotten behövs. Björknäs fritidsgård ligger strategiskt placerad i anslutning till en knutpunkt för kollektivtrafiken.

I Orminge har kommunen utvecklat den centrala parken där det bland annat finns tennisbanor och en större lekpark. Inne i centrum ligger även Folkets Hus fritidsgård. I Myrsjöområdet finns en rackethall. Den ligger intill Myrsjö idrottsplats där det bland annat står ett fotbollstält. En upprustning av idrottsplatsen planeras vilken är tänkt att omfatta funktioner för sport- och fritidsaktiviteter samt förbättrad belysning för ökad trygghet och säkerhet. Området ska rymma bland annat en cykel- och skatepark, en konstgräsplan, löparbanor och umgängesytor.

I området Boo gård finns intressekonflikter om badet och Boovallen. I närheten av Boovallens flera fotbollsplaner ligger många bostadshus och den omfattande föreningsverksamheten bidrar till en konstant hög aktivitetsnivå på platsen. Både Boobadet och Boovallen belastar de befintliga parkeringsplatserna, vilka upplevs vara för få. I norra Boo finns inga kommunala idrottsanläggningar. Det finns ett stort behov av en fotbolls-

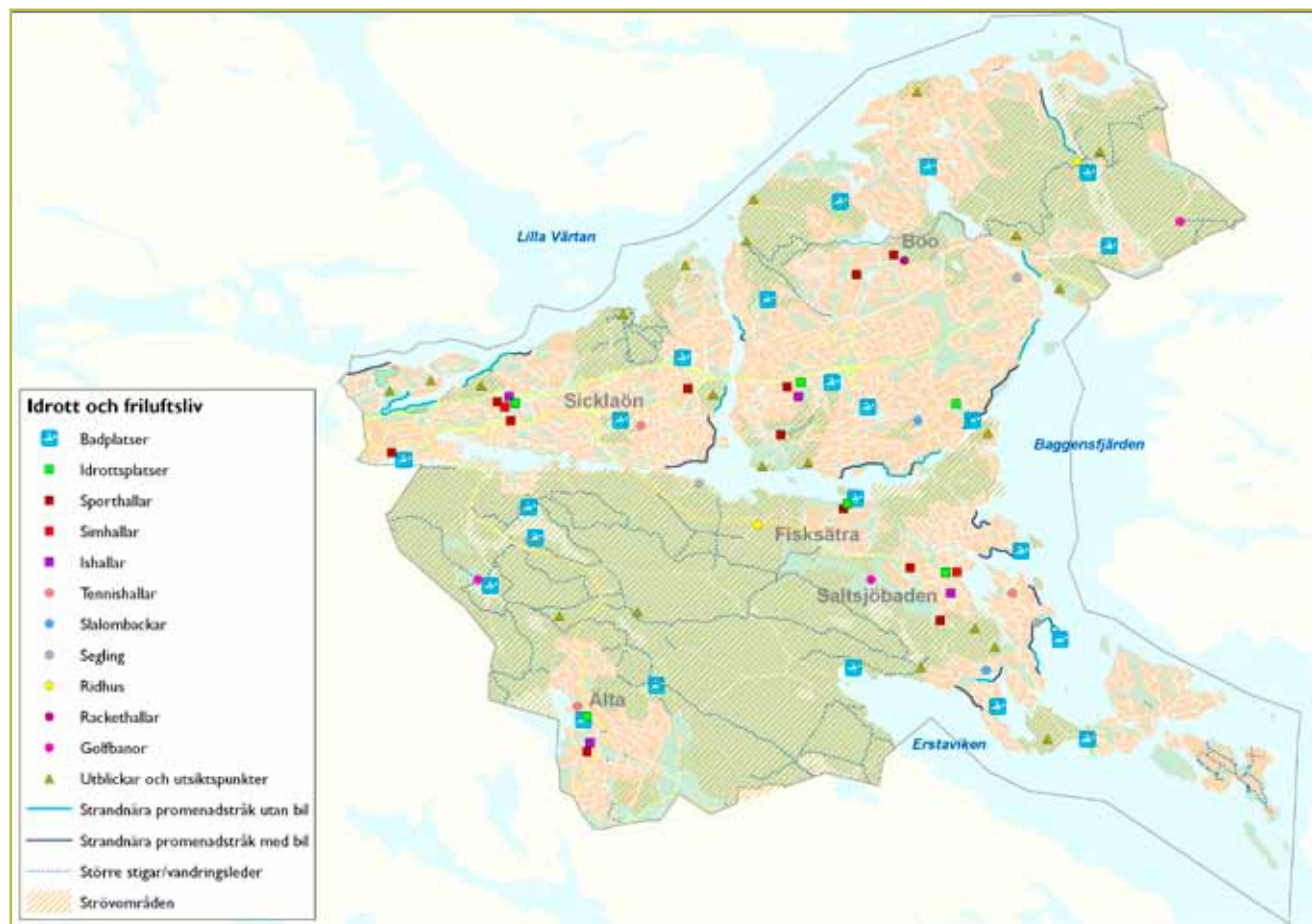

plan. I Velamsunds naturreservatet finns ett motions-spår och vintertid finns några skidspår. Där finns även ridverksamhet och ett kajakcentrum.

Fisksätra–Saltsjöbaden

2010 invigdes Braxenparken i Fisksätra. I parken finns lekredskap som sandlådor, en rutschkana och gungor för de yngre samt en basketkorg och klätterställningar för de äldre. En konstgräsplan för lek, rörelse och

idrott finns vid Fisksätra allé och i Fisksätra skola ligger en fritidsgård. Norr om Saltsjöbanan ligger Fisksätra sporthall, två fotbollsplaner och tennisbanor.

Huvuddelen av idrottsanläggningarna i Saltsjöbaden ligger vid Tattby. Där finns en tennishall, en större gymnastiksal, en grusplan som delvis används för fotboll samt den nybyggda Saltsjöbadens ishall. I skogen sydväst om Tattby finns ett motionsspår. Saltsjöbadens idrottsplats ligger vid Neglingemaren där även simhal-

len Näckenbadet är belägen. Simhallens placering behöver ses över, då vattnen från Neglingemaren trycker på anläggningen och orsakar tryck- och sättningsskador i husgrunden. I Saltsjöbaden finns generellt för få plana ytor för att möta det stora fotbollsintresset. Saltsjöbadens fritidsgård ligger vid Igelbodaskolan.

Vintersport är stort i Saltsjöbaden och skidåkning är en populär aktivitet. På golfklubbens mark kör en förening upp skidspår. En slalombacke och en rodelbana från 1912 finns vid observatoriet, dessa anläggningar sköts inte av kommunen. En ridanläggning finns vid Drevinge.

Älta

Från Älta centrum till Älta idrottsplats går ett stråk med anläggningar och ytor för både inne- och uteaktiviteter. I området ligger bland annat Älta ishall och Stavsborgs sporthall som är i stort behov av renovering. Det är beslutat att en ny fullstor sporthall ska byggas. Inom området finns också flera fotbollsplaner, de flesta med konstgräs och en med grus. I Älta centrum finns en fritidsgård. I samband med exploateringen av bostadsområdena Hedvigslund och Ältadalen uppstår behov av ytor för spontanaktivitet och fotboll. I Hedvigslund finns en multisportanläggning och ett utegym. Inom området finns även en bollplan. Ältasjön plogas på vintern och erbjuder goda förutsättningar för skridskoåkning. Runt Älta sjön finns ett sammanhängande jogging- och promenadstråk. En ridskola planeras vid Källtorp och många efterfrågar en BMX- och skatepark.

VIKTIGA REKREATIONS-OMRÅDEN

Kombinationen av skärgård och trolsk natur har alltsedan 1800-talet lockat till friluftsliv av olika slag. I Saltsjöbaden anlades kurhotell och badhus. Nacka friluftsområden med Hellasgården har sedan början av 1900-talet utgjort ett av Stockholmnarnas mest välbesökta strövområden. Det en mil långa blå spåret från Hellasgården till Solsidan via norra Erstaviken är en av Sveriges äldsta vandringsleder och har haft nästan samma sträckning sedan 1920-talet. I Nacka kommun är det nära till naturen och friluftsliv uppskattas av många. Kommunens mest besökta friluftsområden är Nyckelviken, Velamsund och Nackareservatet-Erstavik. Det senare utgör fortfarande det mest värdefulla friluftsområdet för sydöstra Stockholm inklusive Södermalm med cirka 1,5 miljon besökare per år. Förutom stora skogar och naturområden finns anlagda parker av olika slag, alltifrån bostadsnära lekplatser till strandpromenader och historiska parker. Under sommarhalvåret utgör skärgården en stor attraktion och många kommuninvånare har tillgång till båt. Vintertid lockar långfärdsskridskor på någon av kommunens alla sjöar eller vikar.

Värdetäthet och klassificering av rekreativ grönstruktur

De mest uppskattade miljöerna är ofta de som erbjuder många olika upplevelsevärden. I Nacka finns flera sådana områden. Dessa fungerar som utflyktsområden och attraherar fler än de närmast boende. De kan betraktas som värdekärnor för rekreation. Flera områden ligger i de gröna kilarna men det är angeläget att även lyfta fram några värdekärnor utanför kilstrukturen som exempelvis Tollare, Ryssbergen-Svinderviken, Trollsjön och Skuruparken.

Nackas grönområden har utifrån rekreativa värden klassificerats i fyra klasser där klass 1 är de mest värdefulla. Här återfinns landskap och natur- och kulturmiljöer av högsta värde och som erbjuder unika och/eller många upplevelser. Dessa områden har oftast regionalt värde. För kommunen viktiga områden utgör klass 2 medan klass 3 avser alla lokalt mycket värdefulla områden. Här återfinns parker och bostadsnära skogar av karaktären vardagsnatur. Klass 4 är övriga grönytor av betydelse i stadsmiljön. Dessa redovisas inte här.

Denna gradering ska ses som ett försök att lyfta fram de mest värdefulla områdena inom kommunen och visa på vilka värden kommunen har att förvalta för kommande generationer och för att utveckla en attraktiv, hållbar grönstruktur. Närhet (avstånd mellan bostad och grönområde) har en avgörande betydelse för att vi ska använda grönområden. Det gäller inte minst barn och gamla. Det innebär att klass 3- och klass 4-områden ofta är mycket värdefulla lokalt och det är viktigt att i fördjupade analyser ta till vara och utveckla dessa miljöer.

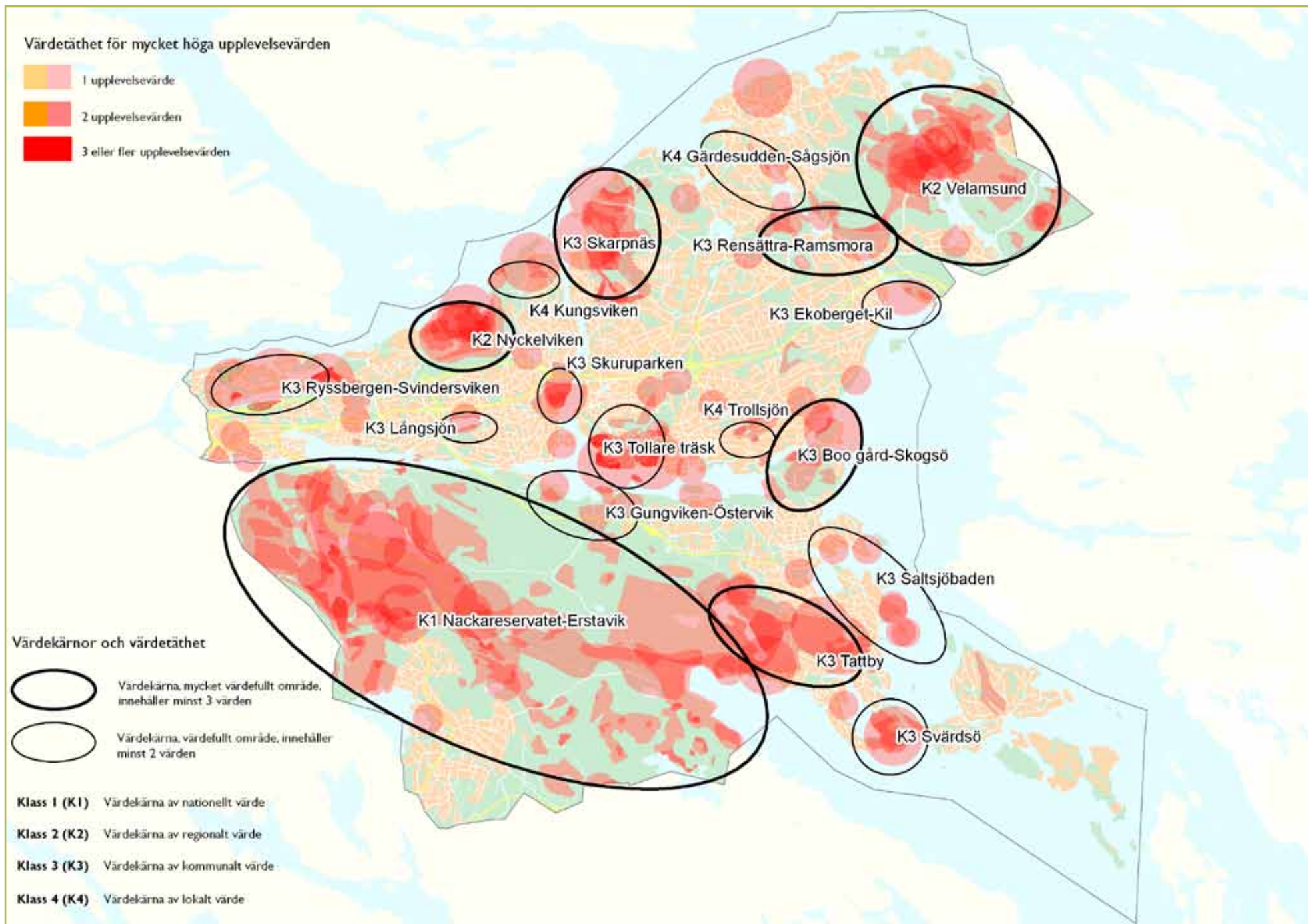

NATURVÄRDEN

NATURTYPER OCH VÄRDEFULLA OMRÅDEN I NACKA

Naturen i kommunen har delats in i ett antal huvudgrupper: barrskogar, sumpskogar, ädellövskogar, triviallövskogar, ångar och betesmarker, våtmarker, sjöar och hav.

Nackas landareal består till stora delar av skog. Skogen upptar drygt 50 procent av kommunens yta, vilket motsvarar drygt 5 000 hektar. Stora delar av skogsmarken har skötts enligt moderna skogsbruksprinciper, men en mindre del av skogarna har länge fått vara orörda och har utvecklat höga värden för biologisk mångfald. Sammanlagt finns drygt 820 hektar skog (barr-, löv- och sumpskog) inom 258 områden som bedöms ha höga naturvärden (klass 1–3). Det motsvarar cirka 15 procent av skogsarealen i kommunen.

Utöver ren skog är bergbranter en vanlig naturtyp i Nacka och ingår i många skogsområden. Ångar och betesmarker med höga naturvärden har en liten sammanlagd areal i kommunen, totalt cirka 26 hektar (13 områden). Det finns sex områden av våtmarker med höga naturvärden (klass 1–3).

Tabell 1 Antal områden med klass 1 – nationellt värde, klass 2 – regionalt värde och klass 3 – kommunalt värde och dess areal.

Naturvärdesklass	Antal områden	Areal
Klass 1 – nationellt värde	1	13,4 hektar
Klass 2 – regionalt värde	124	536 hektar
Klass 3 – kommunalt värde	182	449 hektar

Kunskapen om naturvärden knutna till hav och kustområden redovisas i Kustprogrammet.

På karta 1 visas alla de områden med värdefull natur (klass 1–3) som nu är kända. Kommunen har totalt 307 områden med höga naturvärden. Ett område är naturområde med naturvärde motsvarande klass 1 (13,4 hektar), 124 områden är områden med naturvärden motsvarande klass 2 (536 hektar) och 182 områden är områden med naturvärden motsvarande klass 3 (449 hektar), se tabell 1 ovan. Endast ett 100-tal av dessa områden var kända sedan tidigare.

Ekologigruppen har hittat cirka 100 nya objekt med höga naturvärden. Skogsstyrelsen, som har fältinventerat skogsområden i delar av kommunen, har hittat cirka 100 nya områden.

Diagrammet visar vilka naturtypsgrupper de naturvärdesbedömda områdena tillhör och hur naturtypsgrupperna fördelar sig arealmässigt. Barrskogar utgör huvuddelen av de värdefulla områdena.

Värdefull natur i naturtypsgrupper

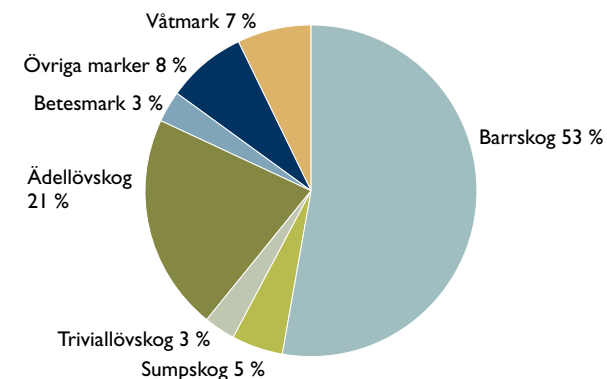

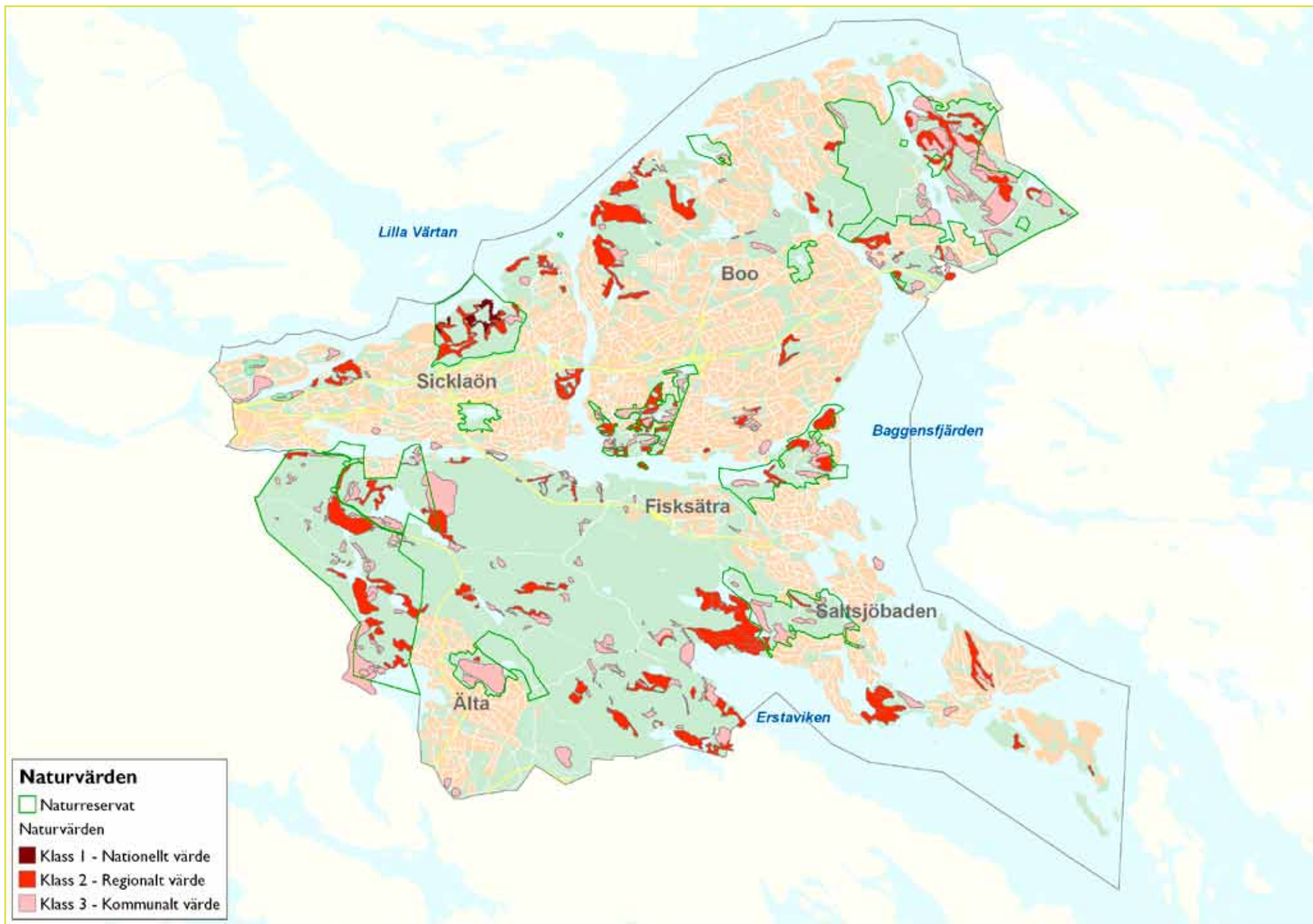

Tabell 2 Värdefull natur i Nacka kommun indelad i naturtyper, klasser, antal områden samt areal i hektar.

Värdefull natur	Klass	Antal	Areal (hektar)
Barrskog	Klass 2	58	294,5
	Klass 3	80	229,3
Sumpskog	Klass 2	9	23,5
	Klass 3	22	25,5
Ädellövskog	Klass 1	1	13,4
	Klass 2	26	116,2
	Klass 3	37	83,8
Triviallövskog	Klass 2	10	17,3
	Klass 3	15	17,4
Betesmark	Klass 2	1	1,4
	Klass 3	12	25,2
Övriga marker	Klass 2	18	72,0
	Klass 3	12	5,8
Våtmarker	Klass 2	2	10,3
	Klass 3	4	62,0

Ekologisk grönstruktur

Spridningssamband och barriärer

Djur och växter kan inte använda samma kommunikationsvägar som människan. I samma takt som tätortens infrastruktur byggts ut har naturens infrastruktur försämrats. De hårt trafikerade vägavsnitten i Nacka utgör på sina ställen en kraftig barriär för flera djurarter.

Vattenområden

Även vattenområden bromsar till viss del artspridning. Man kan därför anta att spridningen av växter och djur är relativt liten mellan den norra och södra delen av Nacka kommun.





SJÖAR OCH KUSTVATTEN

EU:s vattendirektiv

EU beslutade i oktober 2000 om ett ramdirektiv för vatten. Direktivet innebär ett nytt sätt att förvalta olika vattenresurser. Målet är att nå minst god vattenstatus i alla vatten senast år 2015 och att inget vattens status ska försämrats. EU:s vattendirektiv innebär att Sverige ska kartlägga vattenmiljöer (inklusive grundvatten), fastställa mål och kvalitetskrav, upprätta åtgärdsprogram där det behövs och övervaka vattenmiljöer. Arbetet ska inriktas på att minska föroreningar, främja hållbar vattenanvändning och förbättra tillståndet för de vattenberoende ekosystemen.

I Sverige finns fem vattendistrikt och Nacka tillhör Norra Östersjöns vattendistrikt. Vattenmyndigheten för respektive distrikt ansvarar för genomförandet av EU:s vattendirektiv. I Sverige omfattar vattenförvaltningen alla sjöar och vattendrag samt kust- och grundvatten, oavsett storlek eller andra egenskaper. Av praktiska skäl sätts dock en nedre storleksgräns för vilka vatten som beskrivs och får miljö kvalitetsnormer. Den minsta vattenenheten som beskrivs och bedöms benämns vattenförekomst. De vattenförekomster som finns i Nacka är grundvatten: Grundvattenförekomst vid Sandasjön, ytvatten: Baggensfjärden, Erstaviken, Ingaröfjärden, Neglingemaren och Vårgårdssjön, Askrikefjärden, Lilla Värtan, Skurusundet och Strömmen.

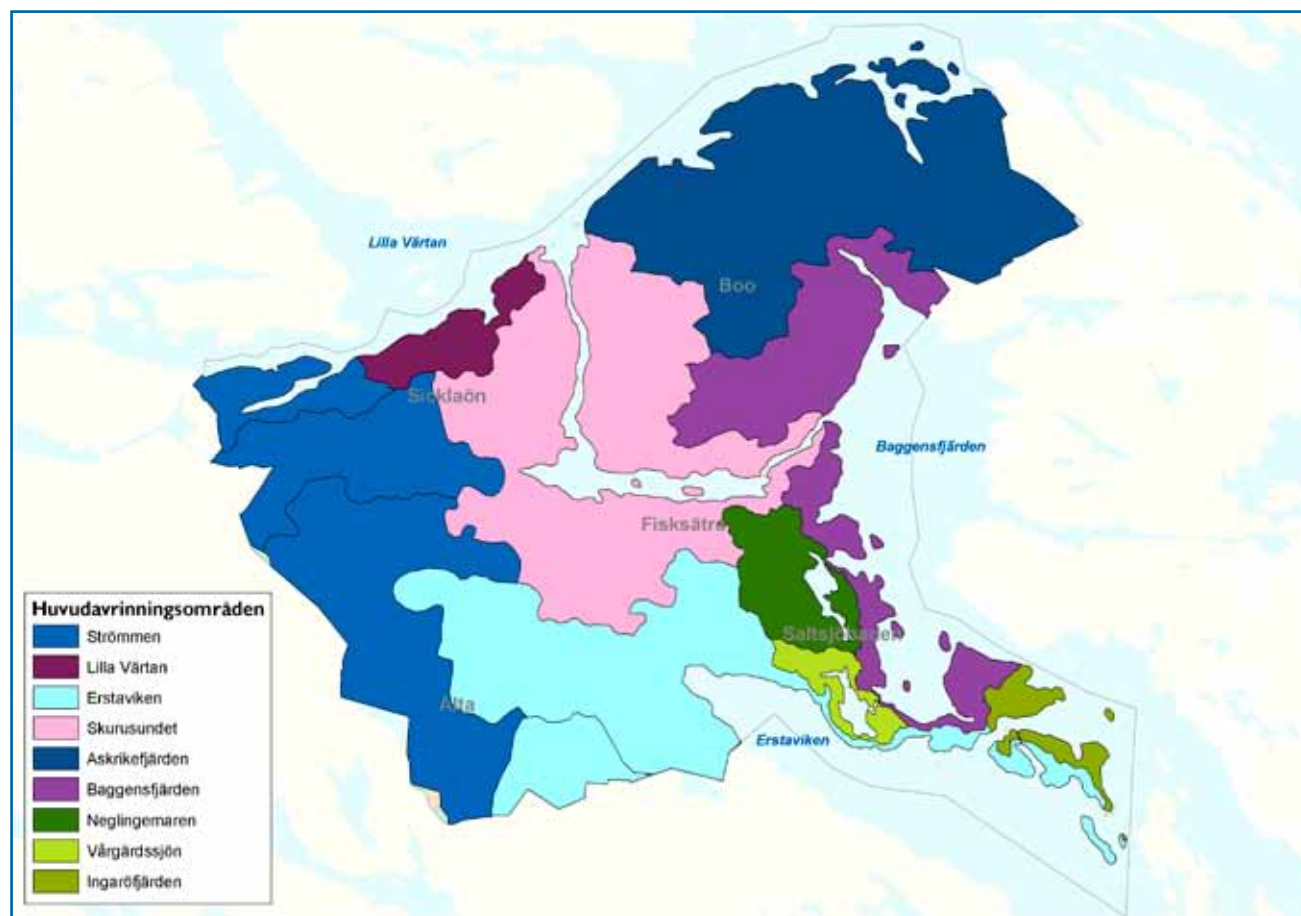



God ekologisk och kemisk status är målet

Det grundläggande målet är att uppnå god status på allt ytvatten till 2015. Om det finns särskilda skäl medges undantag i form av tidsfrister eller mindre stränga krav. Den ekologiska statusen för kustvatten omfattar biologiska och fysikalisk-kemiska faktorer. För bedömning av ekologisk status finns klasserna hög, god, måttlig, otillfredsställande samt dålig status. För vatten som förklarats som kraftigt modifierade eller konstgjorda används andra benämningar. Den högsta klassen har benämningen maximal potential och övriga klasser är god, måttlig, otillfredsställande samt dålig potential.

För klassificering av kemisk status används klasserna god och uppnår ej god. Klassificeringen görs för de ämnen och ämnesgrupper som har EU-gemensamma miljökvalitetsnormer. Det gäller främst 33 prioriterade ämnen och ämnesgrupper.

Status på Nackas kustvatten idag

Svealands kustvattenvårdsförbund har gjort en bedömning av statusen på Nackas kustvatten.

Ekologisk status

Lilla Värtan och Strömmen har klassificerats som ett kraftigt modifierat vatten (KMV) och fått statusen måttlig ekologisk potential, beroende på hur vattnet påverkas av hamnverksamheten.

I Neglingevidenär vattenkvaliteten, med avseende på ekologisk status, klassad som otillfredsställande. För övriga kustvatten är den ekologiska statusen måttlig.

Kemisk status

De nuvarande kvicksilverhalterna i ytvattenförekomsterna medför att det i dagsläget inte bedöms tekniskt möjligt eller rimligt att uppnå miljökvalitetsnormerna till 2015. Det beror på att Sverige har höga bakgrundshalter av kvicksilver. Halterna av kvicksilver och kvicksilverföreningar i samtliga vattenförekomster bör dock inte öka till den 22 december 2015. Om man inte räknar med kvicksilver är vattenkvaliteten med avseende på kemisk status god utmed hela Nackas kust förutom för Strömmen, Lilla Värtan och Baggensfjärden. Dessa tre vatten uppnår inte god ytvattenstatus. Räknar man med kvicksilver så är statusen inte god i något vattenområde inom vattendistriktet.



EKOLOGISK STATUS/POTENTIAL IDAG

- måttlig ekologisk potential
- måttlig ekologisk status
- otillfredsställande ekologisk status



KEMISK STATUS/POTENTIAL IDAG

- god kemisk status
- uppnår ej god kemisk status

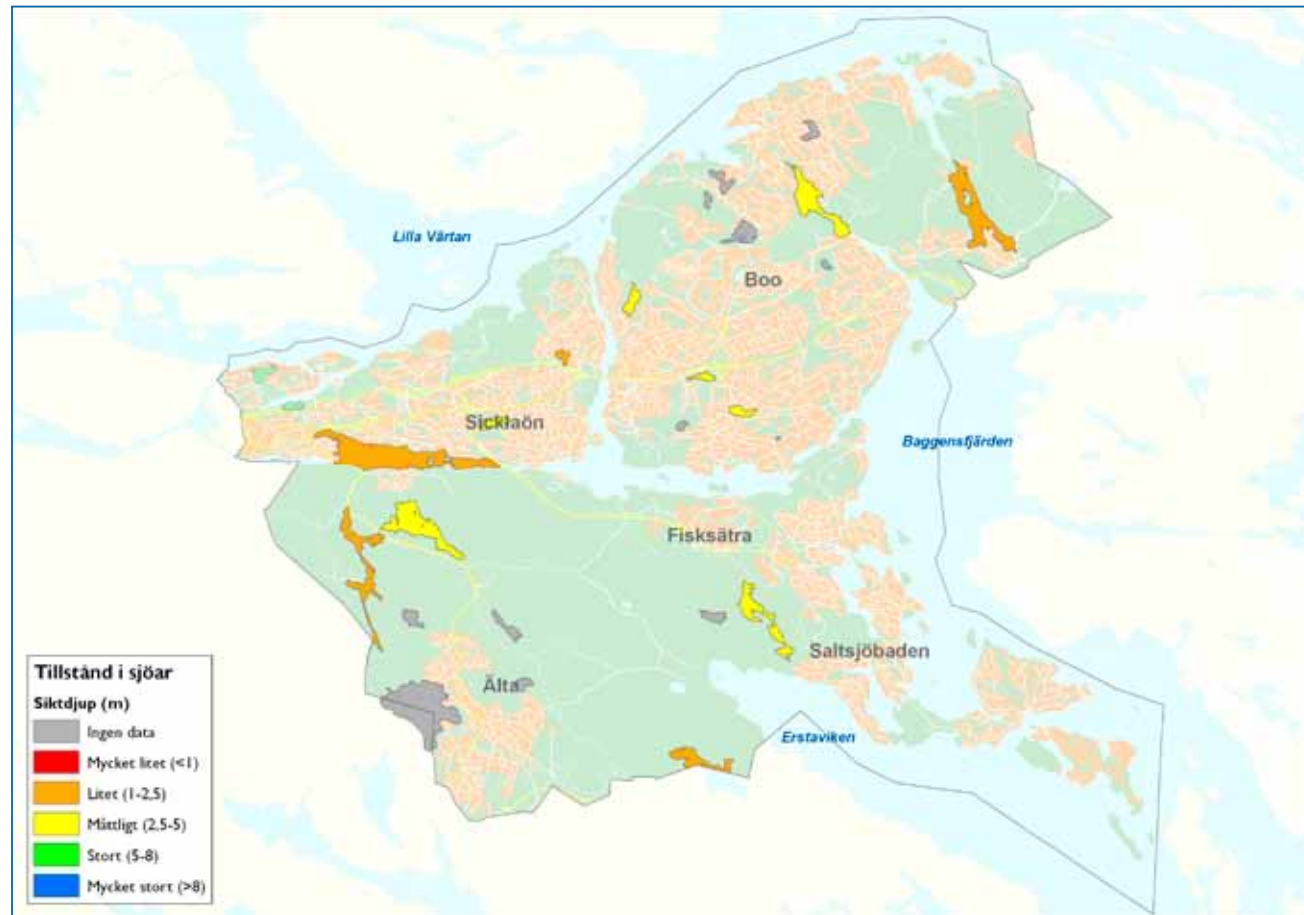

Tillstånd i sjöar och vattendrag

Genom regelbunden provtagning har kommunen sedan cirka 30 år tillbaka följt sjöarnas utveckling, främst med avseende på den kemiska statusen. Generellt har sjöarnas status förbättrats under de senaste årtiondena. Kommunen har aktivt arbetat med att avlasta sjöarna från näringsämnen och föroreningar. Det har skett genom att fastigheter med enskilda avloppsanläggningar anslutits till kommunalt vatten och avlopp, genom omvandling av tidigare industriområden där marksaneringar har utförts samt genom att omhändertaga dagvatten på ett miljömässigt acceptabelt sätt.

De största problemen för Nackas ytvatten är övergödning och tillförsel av olika kemiska föroreningar. Försurningsproblemen har under de senaste årtiondena minskat markant i och med mindre utsläpp av förorenande ämnen. Inga sjöar i kommunen bedöms ha akuta försurningsproblem. Övergödning kan orsaka dels algblooming med litet siktdjup som följd och risk för att giftalger bildas, dels vegetationsutbredning. Förorenat dagvatten, nödutsläpp från pumpstationer samt enskilda avloppssystem är de främsta källorna till övergödning genom sitt innehåll av kväve och fosfor.

Även gamla tiders avloppsutsläpp till sjöar kan vara en källa till övergödning då näringsämnen som lagrats i bottensedimenten riskerar att frigöras vid syrebrist.

Dagvatten från trafikytor innehåller metall- och oljeföreningar medan dagvatten från tak och andra byggnadsdelar kan innehålla metaller. När det gäller tillförsel av näringsämnen eller föroreningar till sjöar och vattendrag är markanvändningen inom vattenområdets avrinningsområde avgörande. Avrinningsområde är det landområde från vilket regn- och smältvatten rinner till en sjö eller ett vattendrag. I Nacka finns en reservvattentäkt vid Sandasjön. Täkten har ett skyddsområde som begränsar markanvändningen inom skyddsområdet, se karta på sid 54.

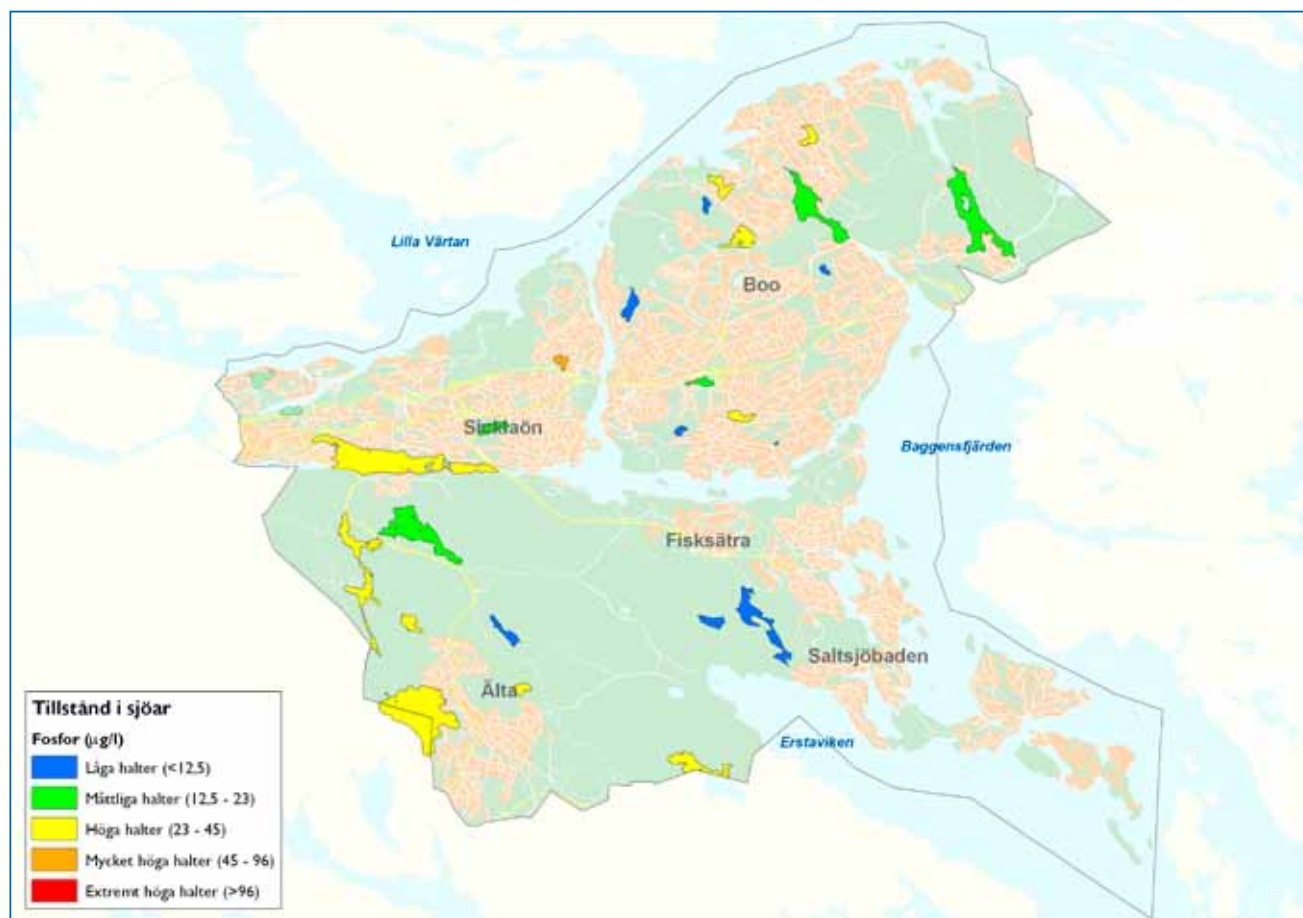

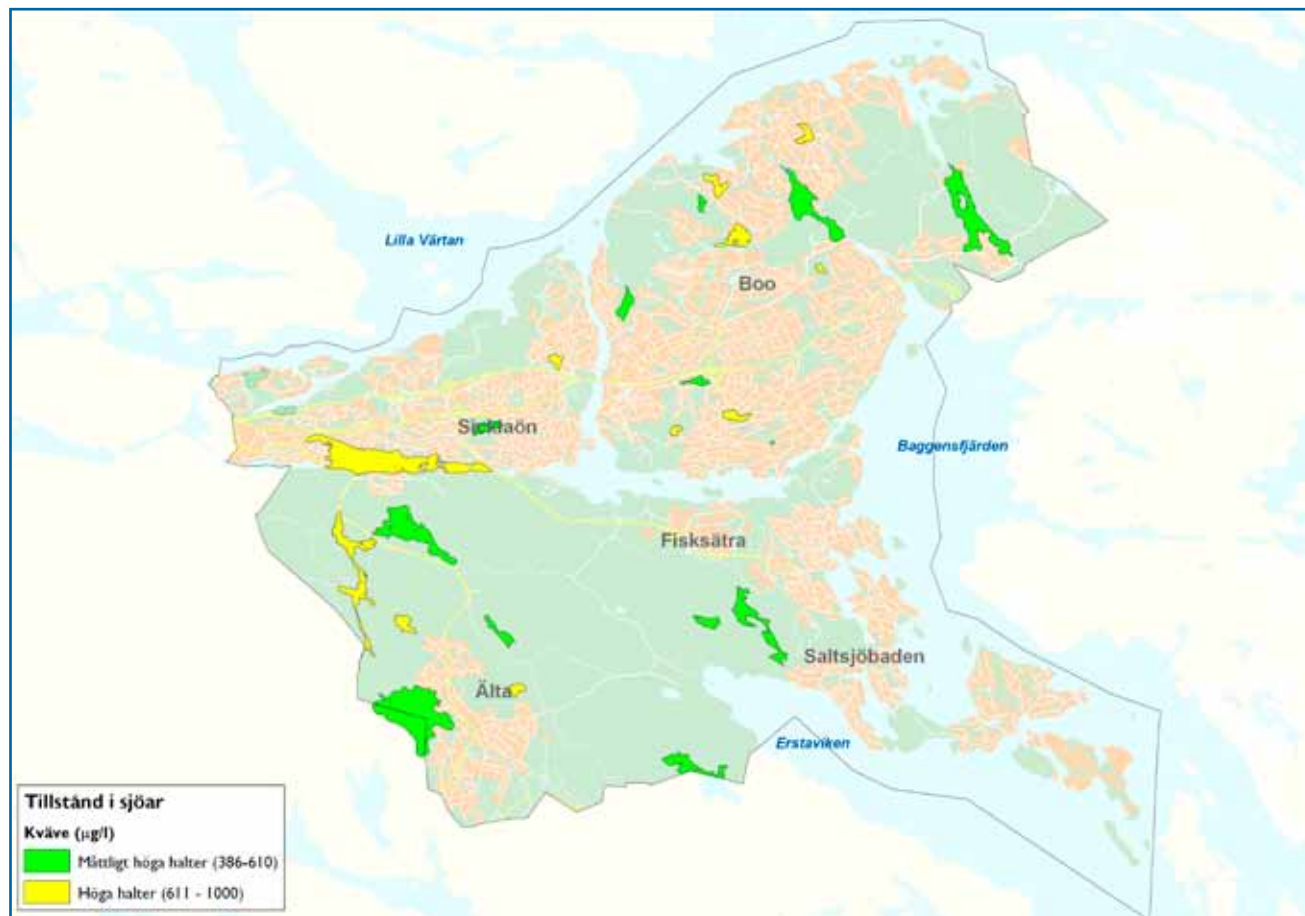

Vattensamverkan

Nacka ingår i Tyresåns vattenvårdsförbund. Förbundet bildades i juni 2008 men samarbetet för renare vatten i Tyresån har pågått i drygt femton år. Syftet är att göra vattenvårdsarbetet mer effektivt och att sprida information om Tyresån. Medlemmar i vattenvårdsförbundet är de sex kommunerna i sjösystemet och länsstyrelsen i Stockholms län. Nackas del i projektet är mycket begränsad, endast Storkällan i Älta ingår i avrinningsområdet. Vattensamverkan kring kustvatten finns inom ramen för Svealands kustvattenförbund.

Stränder och strandskydd

Strandskydd gäller vid alla kuster, sjöar och vattendrag. Strandskyddets två syften är att trygga förutsättningarna för allmänhetens friluftsliv och att bevara goda livsvillkor på land och i vatten för växt- och djurlivet. Det generella strandskyddet är 100 meter från stranden på land och i vatten vid normalvattenstånd. På många håll i Nacka är strandskyddet utökat till 300 meter på land. Strandskyddet innebär att det är förbjudet att uppföra nya byggnader, förbereda för ny bebyggelse, väsentligt ändra byggnaders ändamål, uppföra andra anläggningar eller vidta åtgärder som hindrar friluftsliv eller försämrar livsvillkoren för växt- och djurliv. Det finns möjlighet att ge dispens från strandskyddet om det finns särskilda skäl och om åtgärden inte strider mot strandskyddets syften. Då Nacka har cirka 10 mil kust och cirka 10 mil insjöstränder samt en del rinnande vatten, till exempel Nackabäcken och Sandabäcken, gäller strandskydd i relativt stora delar av kommunen, se bild. Strandskyddet gäller utom där områden är planlagda för bebyggelse och strandskyddet är upphävt i och med planläggningen. Vissa kustpartier är kraftigt exploaterade, i många områden har industrier de senaste åren ersatts med bostäder. Efterfrågan på strandnära boende och båtplatser är stor. Samtidigt har stränderna stora natur-, kultur- och friluftsvärden. Längs Nackas kust finns många privata byggnader och bryggor, som gör området otillgängligt för allmänheten. Allmänhetens tillgång till sjöarna är i allmänhet god men under senare år har en privatisering av allmän plats konstaterats även runt sjöarna.



UNDERVATTENSMILJÖER I KUSTVATTEN

Liksom Östersjön i sin helhet har undervattenmiljön i Stockholms skärgård en mycket varierad karaktär med trösklar och djuphål. Bottnarna varierar från sand- och lerbottnar i skyddade lägen, till sten- och klippbottnar vid mer vågpåverkade stränder.

Bottnarnas miljö varierar med salthalt, näringshalt, vindar och vågsvall, temperatur, ljusförhållanden och grumlighet, vattnets skiktning och antal isdagar per år. Alla dessa faktorer styr vilka djur- eller växtarter som finns inom ett område. Till exempel påverkas salthalten i öst-västlig riktning av Mälarens sötvattenutflöde. De arter som lever i Östersjöns bräckta vatten kommer antingen från sötvatten eller från marin miljö. Flest sötvattenarter finns i den inre skärgården och saltvattenarter är vanligast i mellan- och ytterskärgården.

Båt- och fartygstrafik, marinor, bryggor och strandnära bebyggelse har också stor påverkan på undervattenmiljön.

Marinbiologisk inventering och naturvärdesbedömning

En fältinventering av undervattenmiljön i Nacka genomfördes 9–13 juni 2008 av Sveriges Vattenekologer AB. Syftet med inventeringen var att beskriva bottensamhällena i Nacka kommuns marina kustområde. Inventeringen omfattar växter, men inte djurliv. Inventeringen har legat till grund för en bedömning av kustens olika naturvärden. Hösten 2008 redovisades resultatet från dykningarna i en rapport som bland annat beskriver de

olika områdenas naturtyper, artsammansättning, biologiska värden och miljöpåverkan.

Naturvärdesbedömning

För att identifiera och klassa områdets naturvärden gör man naturvärdesbedömningar. Naturvärdesbedömningen för Nackas undervattenmiljöer är uppdelad i fyra områden: innanför Baggenstaket, utanför Baggenstaket (Baggensfjärden och Erstaviken) och havsvikarna Neglingeviden och Vårgårdssjön.

Naturvärdesbedömningen baseras på:

- artrikedom och variation
- orördhet/naturlighet
- representativitet
- ekologisk funktion
- förekomst av prioriterade naturtyper

Varje aspekt har poängsatts efter en skala där 1 är högsta naturvärde, 2 mycket högt, 3 högt, 4 visst och 5 lågt. Summan av de bedömda aspekternas poäng ger ett sammanfattande naturvärde för området.

Bedömda områden	artrikedom och variation	rarititet / ovanliga arter	orördhet / naturlighet	representativitet	ekologisk funktion	förekomst av prioriterade naturtyper	Poängsumma	naturvärde
innanför Baggenstaket	3,5	4	5	5	1	4	22,5	visst
utanför Baggenstaket	2	2	3,5	3	1	3	14,5	högt
Neglingeviden	5	4	4	1	2	4	20	visst
Vårgårdssjön	3,5	4	4	1	2	3	17,5	högt

Fritidsfiske i kustvatten

Fiske med handredskap är numera fritt längs hela ostkusten. Det gäller också i Nacka kommuns vatten. Man får fiska fritt från land eller från båt med till exempel metspö, kastspö, flugspö, pilk, pimpel och liknande handredskap med lina och krok. Redskapet får dock inte ha mer än tio krokar och själva fiskemetoden får inte kräva båt. Det är heller inte tillåtet att fiska med handredskap närmare än 100 meter från yrkesfiskares fasta redskap. Den som fiskar måste också ta hänsyn till allemansrätten.

Medlemmar i Saltsjöbadens Fiskevårdsförening har rätt att fiska med nät inom vissa vattenområden som Nacka kommun äger i Erstaviken och Baggensfjärden. Med TDA-fiskekort (trollning, dragrodd, angel) får man inom delar av detta område också fiska med spö från båt eller från isen. I privata vatten gäller Fiskeriverkets bestämmelser. Fritidsfisket är utbrett i Stockholms skärgård och många undersökningar visar att fångsterna vida överstiger de som tas av det licensierade yrkesfisket i länet. Enligt SCB och Fiskeriverkets undersökning från 2005 är mer än 46 procent av befolkningen mellan 16–74 år intresserade av fiske.

Fiske i insjöarna

Fastighetsägarna rätt till fiske är ofta osäker eller outredd. Även om fastigheten har ett vattenområde så är det inte säkert att rätten att fiska ingår. Den som vill fiska i Nackas sjöar bör hålla sig till vatten där man kan köpa fiskekort. Sportfiskekortet gäller i Källtorpssjön, Söderbysjön, Dammtorpssjön och Ulvsjön samt delar av Sicklasjön och Ältasjön. Ältasjöns fiskevårdsområdesförening har rätten till sportfiske i Ältasjön. Enskede sportfiskeklubb förvaltar fiskerätten i Sandasjön och delar av södra Järlasjön och säljer fiskekort till allmänheten.

Boo fiskevårdsområdesförening har rätten till sportfiske i samtliga sjöar inom Boo-delen av Nacka kommun, utom Insjön. I området finns 21 sjöar. Vissa är bara vackra vattenspeglar, medan andra är fina fiskesjöar. I samtliga sjöar i Boo, förutom Insjön, är det fritt fiske med till exempel metspö, kastspö, pilk, pimpel eller liknande handredskap som är försett med lina och krok. Redskap får dock inte ha mer än tio krokar och själva fiskemetoden får inte kräva båt. Rätten att fiska gäller inte kräftor.

Båtliv

Nacka har en lång tradition av båtliv. Inom segling bedrivs omfattande utbildnings-, tränings- och tävlingsverksamhet. Det finns många båtklubbar och varv. En hel del fastighetsägare har privat brygga med båtplats. Nacka är inte slutdestinationen för det friluftsbetonade båtlivet, som ofta vill ta sig ut till ytterskärgården, men däremot en viktig passage för att kunna ta sig vidare ut i Stockholms skärgård.

I Nacka finns cirka 5 800 båtar. Behovet av nya båtplatser, vinteruppställningsplatser och möjlighet



till rengöring av båtskrovet genom båtbottentvätt eller spolplatta är stort, och kommer sannolikt att öka i framtiden. Under sommaren 2008 gjordes en enkätundersökning bland båtklubbar. Den visade att alla båtklubbar har kö till båtplats. De flesta båtklubbar vill utöka båtplatserna något. Det största problemet är brist på yta för vinteruppställning. Många båtklubbar arrenderar mark på kort tid, vilket gör att de inte vågar utveckla verksamheten. Flera är positiva till att ordna med sugtömning och båtbottentvätt, men främst för sina

egna medlemmar. I Nacka finns 20-talet båtklubbar, 4–6 gästhamnar/bryggor med gästplatser, fem marinor och fem småbåtsvarv. Det finns även flera bryggföreningar. Vinteruppställningsplatser finns i vissa fall intill sommarhamnen och i andra fall en bit in på land. Det finns två sjömackar i Nacka, den ena i Skurusundet och den andra i Saltsjöbaden. På webbplatsen www.batmiljo.se finns uppgifter om vart det finns sugtömningsstationer och båtbottentvättar.

MILJÖPÅVERKAN OCH RISKFAKTORER

BULLER

Riktvärden

Riksdagen beslutade 1997 om riktvärden för buller från trafik, som normalt inte bör överskridas vid nybyggnation av bostäder eller vid nybyggnad eller väsentlig ombyggnad av infrastruktur.

Behovet av bostäder i tätortsnära lägen med goda kommunikationer medför att man behöver bygga också där buller från trafiken överstiger riktvärdena. Därför tillämpas ibland avstegsfall, där bostäder tillåts i lägen där trafikbullret överstiger riktvärdena för buller utomhus. De avstegsfall som tillämpas i Stockholmsregionen och även har tillämpats i Nacka de senaste åren vid goda kollektivtrafiklägen är följande:

- Avstegsfall A: Från riktvärdena görs avsteg från maximal ljudnivå 70dB(A) samt 55 dB(A) ekvivalentnivå utomhus. Samtliga lägenheter ska dock ha tillgång till tyst sida för minst hälften av boningsrummen med betydligt lägre nivåer än 55 dB(A). Tyst uteplats kan anordnas i anslutning till bostaden.
- Avstegsfall B: Från riktvärdena görs även avsteg från att nå ned till 40 dB(A) ekvivalent nivå på den tysta sidan. Samtliga lägenheter ska dock ha tillgång till tyst sida om högst 55 dB(A) för minst hälften av boningsrummen.

- Inomhusriktvärdena ska inte överskridas i något av avstegsfallen.

För vägtrafiken är det oftast den ekvivalenta ljudnivån (en slags genomsnittligt ljudnivå) som bäst visar om det finns risk för bullerstörningar. För tågtrafiken har maximal ljudnivå, det vill säga den högsta ljudnivån när tåget passerar, störst betydelse. För buller från verksamheter och från utrustning och maskiner i kontinuerlig drift som exempelvis fläktar och kompressorer, tillämpas Naturvårdsverkets riktvärden för externt industribuller. Vid nybyggnation tillämpas Naturvårdsverkets allmänna råd om buller från byggarbetsplatser (NFS 2004:15).

Situationen i Nacka

Den största bullerkällan i Nacka är Värmdöleden, som Trafikverket är huvudman för. Klagomål på buller från Värmdöleden framförs ofta direkt till Transportstyrelsen och det kan därför vara svårt för kommunen att bedöma i vilken utsträckning Värmdöleden ger upphov till störningar. Saltsjöbanan och de större kommunala vägarna upplevs av många som störande. Riktvärdena ovan gäller inte för befintlig bebyggelse men den som ansvarar för vägen eller spåret har ansvar för att vidta åtgärder om bullret bedöms som en olägenhet för människors hälsa. Trafikverket ansvarar för buller från trafik på Värmdöleden, Trafikförvaltningen, Stockholms läns

landsting för buller från Saltsjöbanan och kommunen för buller från trafiken på de kommunala vägarna. De enskilda vägföreningarna ansvarar för buller från de enskilda vägarna.

Kommunen genomförde 2007 en bullerkartläggning av hela kommunen, där vägar med trafikmängder över 300 fordon per dygn samt spårtrafik ingår, se karta. Kartan visar ekvivalent ljudnivå två och fyra meter över mark. Bullerkartläggningen ger underlag för bedömning av behovet av bullerskyddsåtgärder. Andra källor till störande buller vid bostäder från närliggande verksamheter, är kyl- och ventilationsanläggningar, varumotagningar, idrottsplatser etcetera. I kommunen finns få relativt tysta områden. I dagsläget finns ingen kartläggning av de tysta områdena men detta planeras. De inre delarna av Erstavik, Skogsö och Velamsund bedöms vara några av de tystare områdena i kommunen.

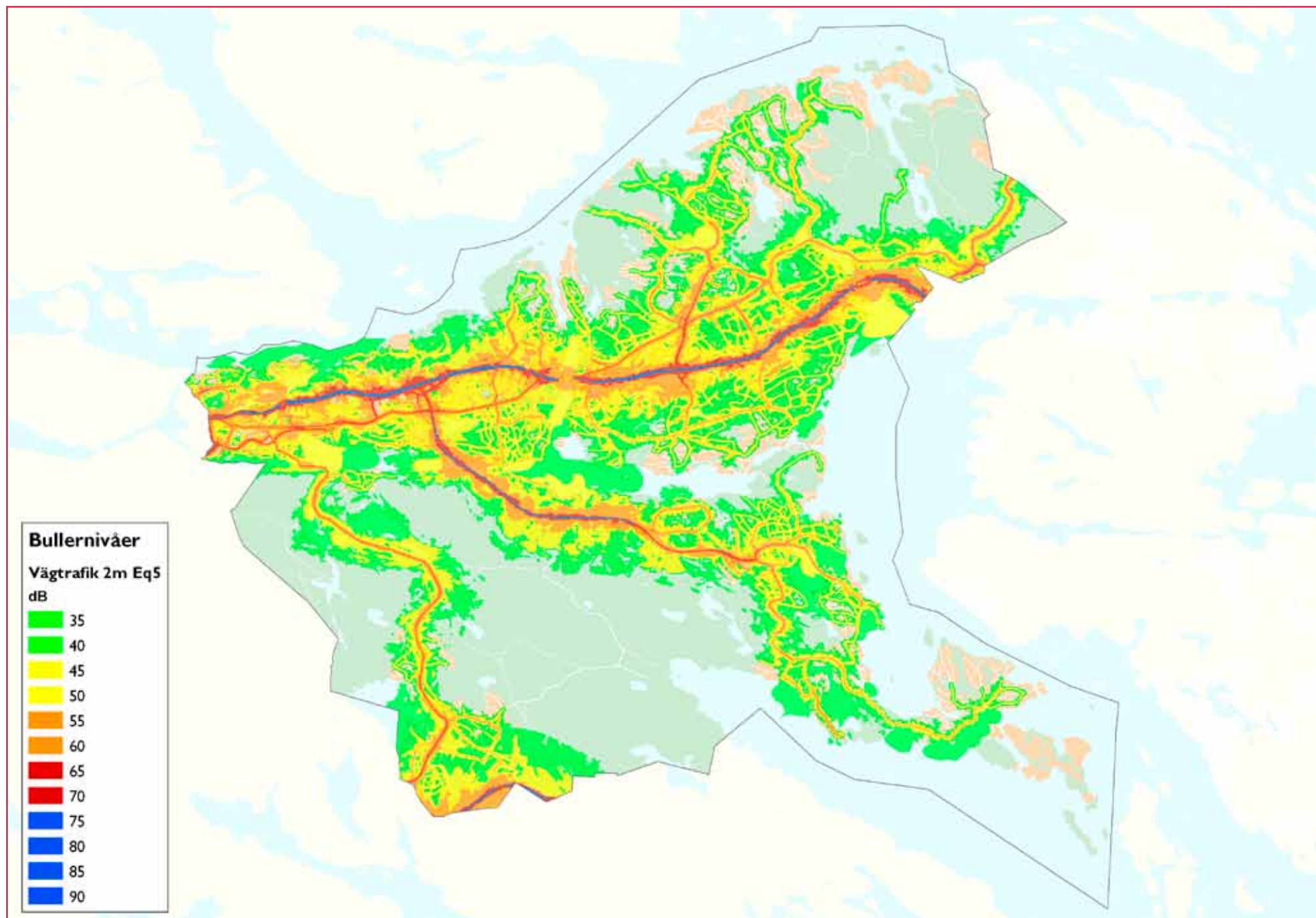

LUFTFÖRORENINGAR OCH KLIMATPÅVERKAN

Miljökvalitetsnormer

Miljökvalitetsnormer är bindande nationella föreskrifter som anger den lägsta godtagbara luftkvaliteten som människor och miljö tål, enligt vetenskapligt underlag. En miljökvalitetsnorm kan till exempel gälla högsta tillåtna halt av ett ämne i luft, mark, eller vatten. Miljökvalitetsnormer kan införas för hela landet eller för ett geografiskt område, till exempel ett län eller en kommun. Utgångspunkten för en norm är kunskaper om vad människan och naturen tål. Normerna kan även ses som styrmedel för att på sikt nå miljökvalitetsmålen. De flesta av miljökvalitetsnormerna baseras på krav i olika direktiv inom EU.

För närvarande finns miljökvalitetsnormer för utomhusluft när det gäller kvävedioxid, kväveoxid, partiklar (PM 10), bensen, kolmonoxid, svaveldioxid, ozon, arsenik, kadmium, bensapyren och bly. Under de närmaste åren kommer även normer för nickel och polycykliska aromater och eventuellt även för små partiklar (PM 2,5), att träda i kraft. I trafikmiljön är framförallt kvävedioxider, partiklar och bensen relevanta att undersöka. Enligt Plan- och bygglagen (PBL kap2§) får planläggning inte medverka till att en miljökvalitetsnorm överträds.

Situationen i Nacka

Vägtrafiken, energisektorn och sjöfarten, men även arbetsmaskiner, står för de största utsläppen av luftföroreningar i kommunen. Utsläppen påverkar luften lokalt och bidrar också till föroreningsituationen i ett större sammanhang. Vägtrafiken och energisektorn är också de källor i kommunen som har störst klimatpåverkan genom utsläpp av koldioxid. Trafiken på Värmdöleden är den största utsläppskällan inom kommunen.

Miljökvalitetsnormen för partiklar avseende dygnsmedelvärde överskrids i nuläget längs Värmdöleden fram till avfarten mot Nacka centrum cirka 250 meter öster om Nacka gymnasium. Överskridanden görs i en zon mellan 10-20 meter norr och söder om Värmdöleden. Halterna avtar med avståndet och cirka 100 meter från Värmdöleden är PM 10-nivåerna jämförbara med bakgrundshalten. Miljökvalitetsnormen för partiklar överskrids även vid Sicklarondellen, upp till 10 meter från rondellen. Överskridande görs även inom vägområdet vid trafikplats Sickla strax öster om Sicklarondellen.

Nacka kommun är medlem i Stockholms och Uppsala läns Luftvårdsförbund. Kommunen bidrar varje år med underlag till databasen och får i gengäld tillgång till aktuella mätningar, föroreningsberäkningar och trender.

MILJÖFARLIGA VERKSAMHETER

I Nacka kommun finns sju miljöfarliga verksamheter med tillstånd enligt miljöbalken och en verksamhet där prövning pågår.

Bergs oljehamn

Bergs oljehamn är en betydande oljedepå som också genererar ett stort antal transporter med farligt gods. Inom anläggningen bedrivs verksamhet som kan orsaka allvarliga skador på människor och miljö vid en olycka. Oljehamnen omfattas av Sevesolagstiftningen och lagen om skydd mot olyckor. Vid planering i närheten av oljehamnen måste därför särskild hänsyn tas till de risker som verksamheten medför. Den omedelbara riskzonen vid en explosion antas vara inom 300 meter från explosionsplatsen. Vid en allvarlig kemikalieolycka beräknas området inom 500 meter från utsläppet påverkas.

Henriksdals reningsverk

Reningsverkets verksamheter är av mellankommunalt intresse och berör både Stockholms stad och Nacka kommun. Inom anläggningen finns ett reningsverk och en biogasanläggning. Biogasanläggningen omfattas av Sevesolagstiftningen och lagen om skydd mot olyckor.

Reningsverket är till största delen inbyggt i berget och verksamhetens ventilation sker via höga skorstenar. Renat avloppsvatten släpps ut i Saltsjön. Tillsynen enligt miljöbalken utförs av Stockholms stad. Det rekommenderade skyddsavståndet är 1 000 meter men kan minskas betydligt då verksamheten bedrivs under jord.

Kovik

Avfallsanläggning som ligger inom både Nacka och Värmdö kommun. Vid anläggningen sker bland annat deponering av restavfall från industri, sortering av icke branschspecifikt torrt avfall för tillverkning av bränslepellets och mellanlagring av miljöfarligt avfall. Rekommenderat skyddsavstånd för deponeringsanläggningar är 500 meter och för mellanlagring av farligt avfall 200 meter.

Storkällans krematorium

Krematoriet drivs av Nacka församling som utför cirka 2 000 kremationer årligen. Utsläpp till luft renas från kvicksilver och partiklar. Skyddsavståndet bedöms vara mellan 50-100 m.

Älta Galvan

Älta Galvan är en anläggning för galvanisering genom varmförzinkning. Anläggningen har utsläpp till luft som renas med partikelfilter. Buller förekommer. I skriften ”Bättre plats för arbete 1995:5” rekommenderas ett skyddsavstånd vid nyetablering på 300 meter. Avståndet är en rekommendation som kan minskas beroende på anläggningens reningsutrustning.

Panncentral Orminge

Panncentralen är en hetvattencentral med anslutning till fjärrvärmenätet och har tillstånd för en installerad effekt på 40 MW. Hela tillståndet utnyttjas inte idag. Vid panncentralen finns två oljepannor och en pelletspanna. För eldning med fast bränsle är skyddsavståndet 400 meter men vid inbyggd hantering av bränsle kan avståndet minskas avsevärt. Vid Orminge panncentral är bränslehanteringen inbyggd. Rekommenderat skyddsavstånd för oljepanna på 50 MW är 100 meter.

Fisksätra panncentral

Panncentralen levererar fjärrvärme till fastigheterna i Fisksätra och drivs med olika oljeprodukter. Den totalt installerade effekten är 29 MW. Skyddsavstånd till bebyggelse bör vara cirka 100 meter med nuvarande bränslen. Verksamheten orsakar buller och utsläpp till luft och vatten.

Akzo Nobel

Akzo Nobels utvecklingslaboratorier hanterar ett mycket stort antal kemiska ämnen men i små mängder. Verksamheten är tillståndspliktig enligt miljöbalken och prövningsprocessen pågår. Verksamheten flyttar inom de närmaste åren till andra lokaler i närområdet. Verksamheten har utsläpp till luft och avloppsledningsnätet. Verksamhet beräknas vid normal drift släppa ut cirka två kilo flyktiga organiska kolväten (VOC) till den omgivande luften.

FÖRORENAD MARK

Misstänkta förorenade områden i Nacka har inventerats enligt naturvårdsverkets metod, den så kallade MIFO-modellen, se karta. Inventeringen pekar ut bland annat gamla industri- och varvsområden som misstänkt förorenade. Andra exempel är Saltsjöbanans spårområde, områden längs Värmdöleden, skjutbanor samt vissa äldre vägar där asfalten innehåller stenkolstjära. På flera platser i kommunen har också avfall använts som fyllnadsmassor, vilket innebär risk för förorening. Områden som är misstänkt förorenade utreds och åtgärdas i samband med exploatering. Många av de områden som beskrivits i inventeringen är idag åtgärdade.

Elektromagnetiska fält

Hälsoproblem från magnetfält kring kraftledningar är omdiskuterade. Några riktvärden för tillåtna magnetfältsnivåer finns inte. Myndigheterna rekommenderar att man följer försiktighetsprincipen och strävar efter att begränsa exponeringen mellan elanläggningar och byggnader. Svenska kraftnäts policy är att magnetfälten normalt inte ska överstiga 0,4 mikrottesla där människor vistas varaktigt. Det finns flera kraftledningar som passerar genom Nacka, se karta. De kraftledningar som ligger nära bebyggelsen är en 70 kV ledning och en 220 kV ledning som har sin huvudsakliga sträckning i Boo.

ÖVRIG MILJÖPÅVERKAN

Radon

En radonkartläggning utfördes i kommunen 1990. Större delen av kommunen har normalriskmark. Lokala inslag av högradonmark finns i delar av Älta, Tollare, Fisksätra, Saltsjöbaden och Älgö, se karta. Ny bebyggelse ska anpassas till radonsituationen. Radonhalten i bostäder ska inte överstiga 200 Bq/m³.

Hästallergen

Ridsport är ett stort fritidsintresse i Nacka men hästverksamheten kan innebära störningar i form av lukt och spridning av allergener. Socialstyrelsen har tidigare rekommenderat 200 meter som skyddsavstånd mellan bostäder och hästhållning. Rekommendationen ska emellertid ses över då ny forskning som visar att allergener från hästar inte sprids lika långt som man tidigare trott. Boverket har därför valt att inte ha några rekommendationer vad gäller hästhållning.

Övergödning /Enskilda avlopp

Det finns i Nacka enligt miljöenhetens översiktliga bedömning över 400 fastigheter med enskilda avlopp som i dagsläget som inte kommer ha möjlighet att kopplas på kommunalt VA före år 2030. Mängden fastigheter med enskilda avlopp som inte kan koppla på kommunalt VA är dessutom ännu större om horisonten för påkopplingsmöjligheten är t.ex. om 7 år d.v.s. 2020. Enskilda avlopp, och då särskilt WC-avlopp, är en av flera bidragande orsaker till utsläpp av kväve, fosfor, BOD samt E-colibakterier.

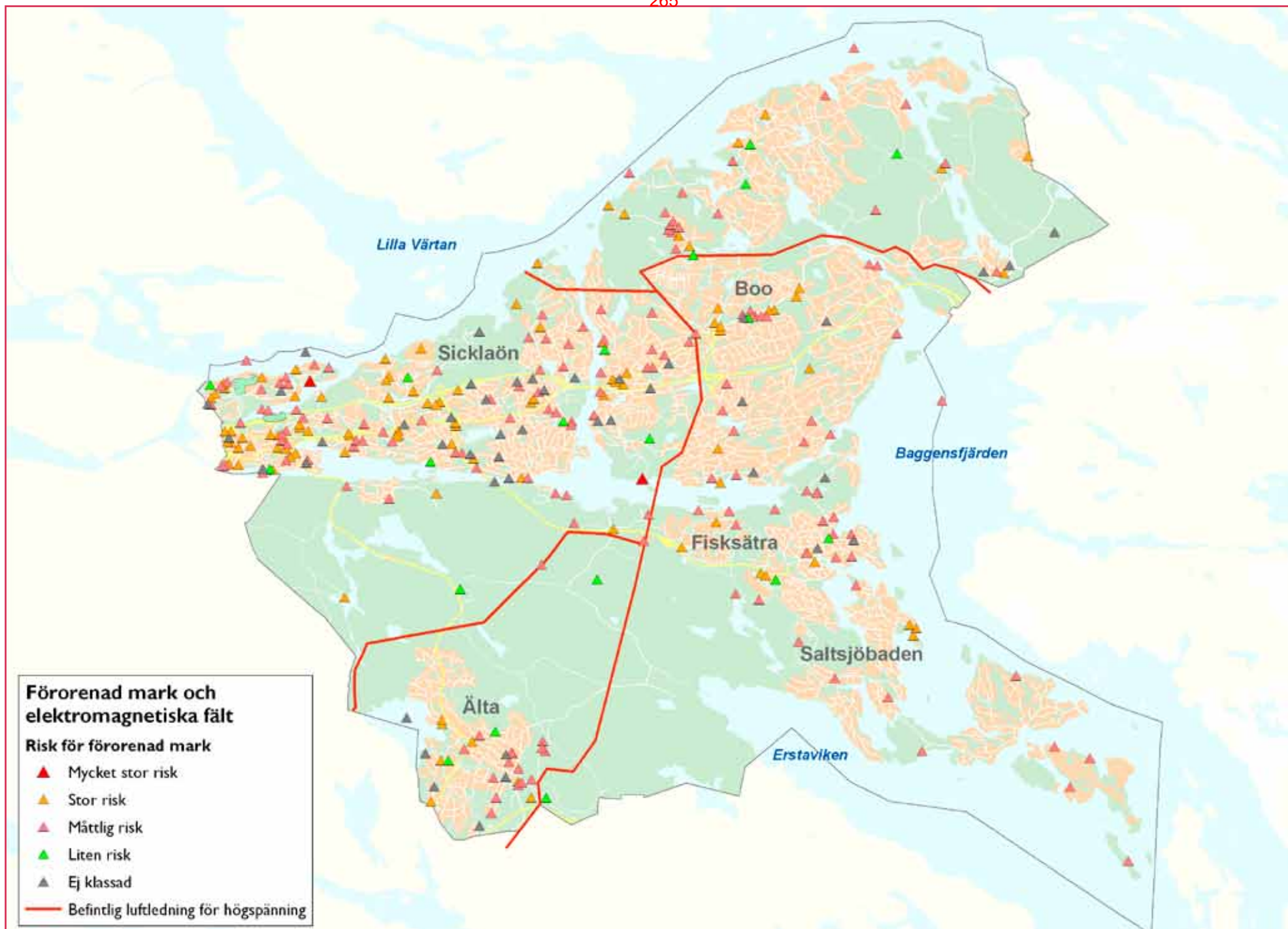

HANTERING AV FARLIGT GODS

Riskhantering i samhällsplaneringen har fått en mer framträdande roll då behovet av att exploatera mark i utsatta lägen, till exempel nära leder för farligt gods, har ökat i storstadsregionerna. Värmdöleden, Södra länken och Tyresöleden är primära vägar för farligt gods. Saltjöbadsleden samt anslutningsvägarna till Bergs oljehamn, Nacka sjukhus och Kummelbergets industriområde är sekundära vägar för farligt gods. Farlederna till sjöss är också betydelsefulla transportvägar för farligt gods. Bergs oljehamn på Sicklaöns norra kust är en betydande oljedepå som distribuerar cirka 1,3 milj. m³ oljeprodukter varje år, vilket innebär ett stort antal transporter med tankbil från anläggningen. Oljehamnen är belägen på mark som ägs av Nacka kommun och som är upplåten med tomträtt till och med 2019. I Nacka finns 15 bensinstationer varav två sjömackar.

RISKER FÖR ÖVERSÄMNING OCH SKRED

Vare sig översvämning eller skred är några stora problem i Nacka på grund av topografin och jordartsstrukturen. Skredrisker finns dock längs Värmdövägens stäckning vid Kilsviken och i delar av Svindersviken. Nacka berörs inte av några större vattendrag som kan bidra till översvämning i sjöarna, men Ältasjön, Sågsjön, Myrsjön och Bagarsjön kan drabbas av översvämning vid kraftig nederbörd då avrinningsmöjligheterna är begränsade. Nackas branta kuster innebär att det idag inte finns några översvämningskänsliga områden av

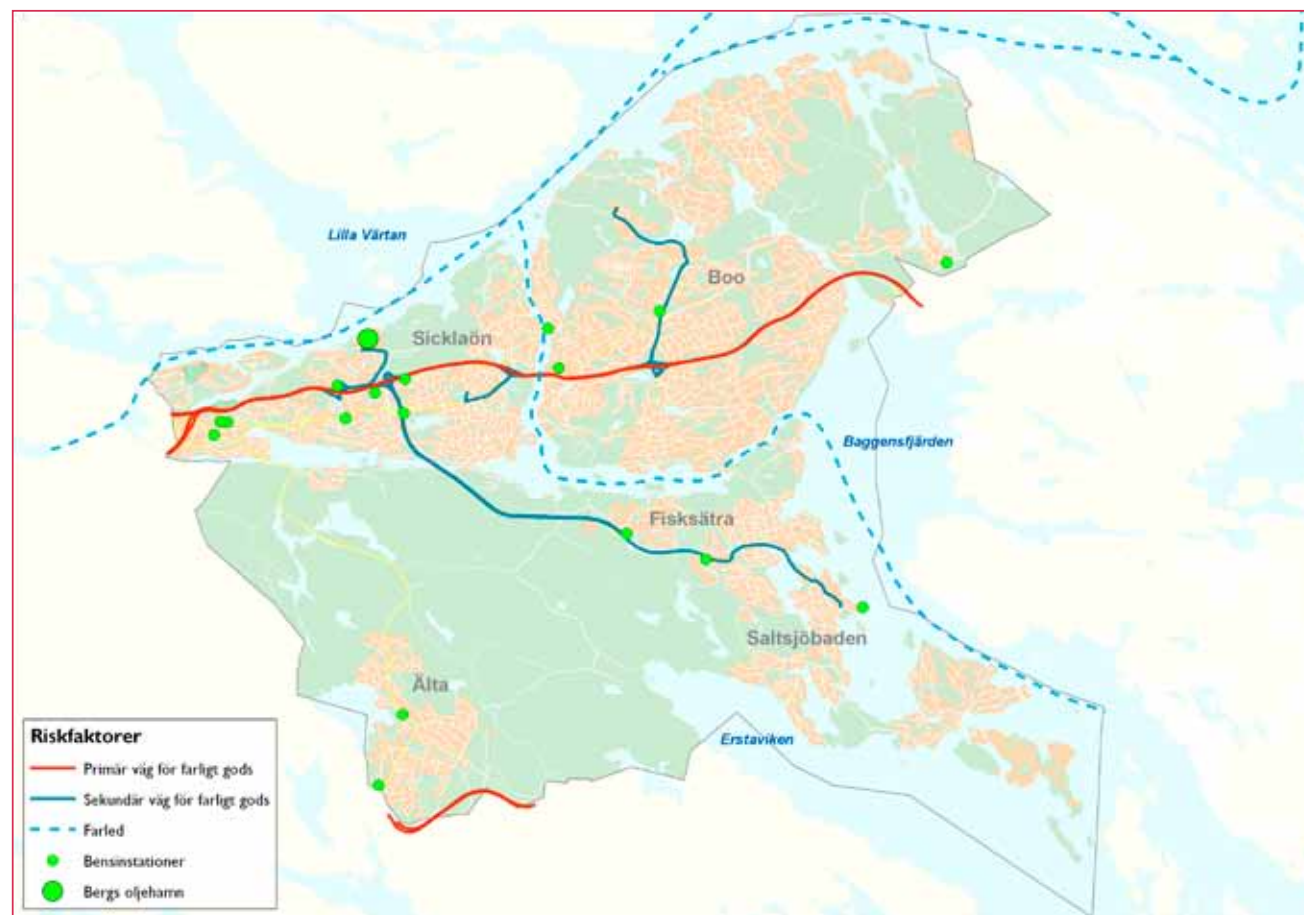

betydelse, men klimatförändringarna medför att frågan måste belysas bättre. Kommunen har utrett konsekvenserna av höjd havsnivå med 0,8, 1,33 och 2,32 meter. De värden för en förväntad permanent höjning av Östersjöns havsnivå som anges i RUF 2010, är mellan 0,5 meter och 1,1 meter. Det temporära högvattenflödet

kan innebära en ytterligare höjning med 1,4 meter. Detta kan ge en sammanlagd havsnivåhöjning på 1,9 till 2,5 meter. En högre havsnivå skulle få konsekvenser för framförallt vissa områden i Saltjöbaden och östra Boo, men generellt är detta ingen stor fråga i Nacka.

KLIMAT OCH ENERGIANVÄNDNING

Klimatförändringarna är en global fråga och ett av vår tids mest angelägna miljöproblem. Vi påverkar alla klimatet genom utsläpp av växthusgaser. Ett ändrat klimat innebär ökad nederbörd, kraftigare svängningar i vädret och ökade temperaturer. Klimatfrågan är helt enkelt något som berör alla delar av samhället.

Kommunen har stor möjlighet att påverka energifrågorna genom samverkan med andra aktörer. Kommunen kan påverka energianvändningen i egenskap av byggherre, markägare, hyresvärd, tillståndsgivare, inköpare och upphandlare samt vara delaktig i utbyggnad av såväl fjärrvärme som infrastruktur. En effektivare energianvändning minskar kommunens miljöpåverkan och energikostnader.

Under de senaste åren har fjärrvärme och värmepumpar blivit vanligare som värmekällor i kommunen medan oljeeldningen har minskat. Även den totala energiförbrukningen har minskat. Vid den senaste mätningen 2009 uppgick energianvändningen till 1 621 GWh per år. Den energi som används i Nacka produceras till stor del utanför kommunen. Den slutliga användningen per energislag visar att andelen elenergi är stor, liksom övriga bränslen som utgörs främst av bensin, diesel, eldningsolja och träbränsle. Den huvudsakliga utbyggnaden av fjärrvärmenätet i Nacka startade i början av 2000-talet. Innan dess fanns mindre värmecentraler i kommunen, ofta oljeeldade. Takten för utbyggnaden av fjärrvärmenätet har dock ökat under senare år och 2009 stod fjärrvärme för 28 procent av hushållens energianvändning.

Slutlig användning per energislag, Nacka kommun

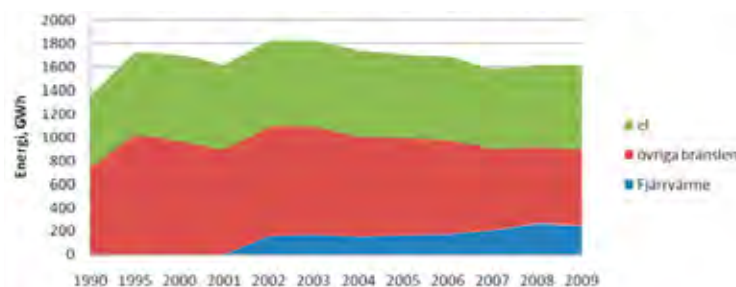

Stora energianvändare är hushållen, där ingår till exempel uppvärmning av hus samt den energi som krävs för elektriska apparater i hemmet såsom tv, kyl och spis. I transporter ingår både den energi som används till personbilar samt till kollektiv- och järnvägstrafik. I övriga tjänster ingår elförsörjning av kontor, lager, restaurangverksamhet med mera.

Fördelning av energianvändning Nacka 2009 (totalt 1 621 GWh)

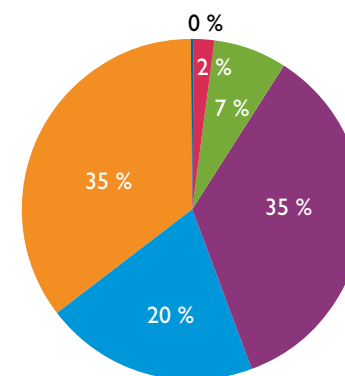

- Fiske, jord- och skogsbruk = 0 %
- Industri och bygge = 2 %
- Offentlig verksamhet = 7 %
- Transporter = 35 %
- Övriga tjänster = 20 %
- Hushåll = 35 %

Energianvändning per person

Energianvändningen i Nacka har de senaste åren varit omkring 18 000 kWh per person. Det är en låg siffra både i jämförelse med Stockholms län, där energianvändningen per person och år är omkring 24 000 kWh, och i riket där energianvändningen uppgår till omkring 43 000 kWh per person och år, mätt år 2008. Skillnaderna beror till stor del på att Nacka kommun varken har någon energiintensiv industri eller något omfattande jordbruk. Det gör även att den slutliga användningen av energi per sektor ser något annorlunda ut

Energianvändning per person

år	kWh per person
1990	21 189
1995	24 603
2000	22 766
2001	21 382
2002	23 865
2003	23 621
2004	22 057
2005	21 303
2006	20 521
2007	18 752
2008	18 883
2009	18 404

i kommunen jämfört med länet och riket.

Utsläpp av växthusgaser

Koldioxidutsläppen har enligt Luftvårdsförbundets mätningar minskat i Nacka under 2000-talet. Det är dock svårt att visa trender i utsläppsdata då beräkningsmodeller och grunder ändras under tid för att skapa större säkerhet i utsläppsdata. Den största källan till utsläpp av koldioxid i kommunen är vägtrafiken. Därefter följer energiproduktionen där till exempel utsläpp från hushållens panncentraler ingår. Även sjöfarten, där färjetrafik, fritidsbåtar samt handels- och arbetsfartyg ingår, bidrar till en del av koldioxidutsläppen.

CO₂-utsläpp per sektor år 2009
Totalt 157 000 ton CO₂

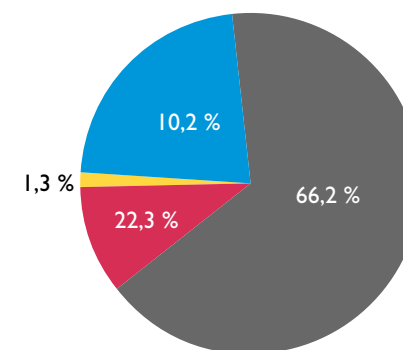

- Energiproduktion 35 000 ton = 22,3 %
- Vägtrafik 104 000 ton = 66,2 %
- Sjöfart 16 000 ton = 10,2 %
- Övrigt 2 000 ton = 1,3 %

År 2009 släppte varje person i Nacka kommun i genomsnitt ut 1,8 ton koldioxid. Det är mindre än både länssnittet och utsläpp per person i riket och beror till stor del på den blygsamma andel industri som finns i Nacka. Siffrorna visar dock bara de koldioxidutsläpp som sker i kommunen, och inkluderar inte den stora mängd utsläpp som vår konsumtion av varor, resor samt fjärrvärme och el genererar utanför kommunens gränser.

**CO₂- utsläpp per person
År 2009**

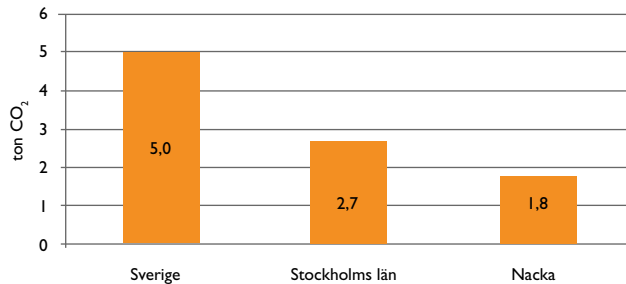

Energianvändningen i kommunen per sektor

Hushåll och bebyggelse

Hushållen står för cirka 36 procent av energiförbrukningen. Hushåll, offentlig verksamhet och övriga tjänster tillhör tillsammans kategorin bebyggelse och slutanvändare sammanlagt omkring 63 procent av den energi som förbrukas i kommunen. Den senaste statistiken över energiförbrukningen i kommunen från 2009 visar att den totala energimängden använd inom bebyggelsesektorn har minskat trots att befolkningen ökat. Minskningen beror till stor del på att antalet värmepumpar ökat kraftigt vilket effektiviserat energianvändningen.

Hushållens energiförbrukning i Nacka (GWh)

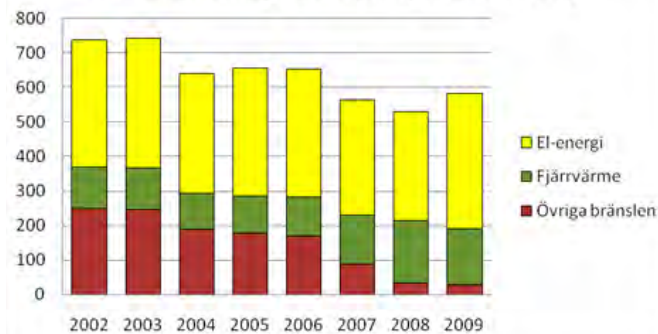

Transporter

Transporter stod år 2007–2009 för 76 procent av alla koldioxidutsläpp i kommunen, och för omkring 35 procent av den totala energianvändningen. I kommunen såldes 2010 cirka 36 000 kubikmeter bensin, cirka 30 000 kubikmeter diesel samt cirka 2 500 kubikmeter etanol. Trots frekvent kollektivtrafik i form av bussar och Saltsjöbanan dominerar biltrafiken i Nacka kommun.

Förbrukning av eldningsolja i Nacka

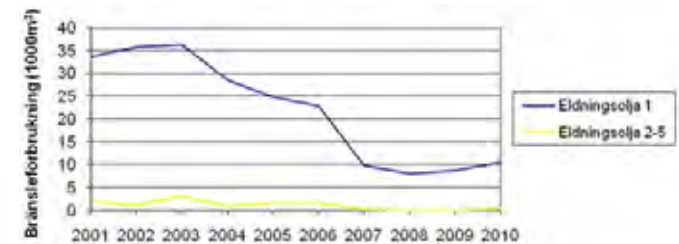

Bensin- och dieselförsäljning i Nacka

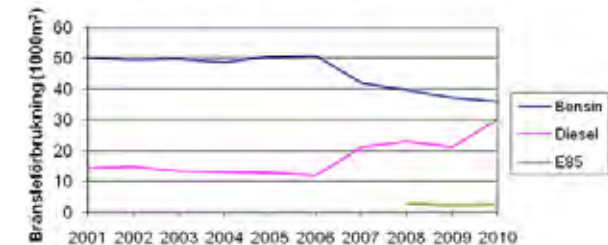

TRAFIK

KOMMUNIKATIONER – ETT RÖRLIGARE NACKA

Trafik- och transportnätet i Nacka ingår i ett regionalt sammanhang. Kommunerna i Stockholms län växer och utvecklas och människors resvanor ställer stora krav på infrastrukturen, både den fysiskt byggda och dess samspel med olika trafikslag och trafikantgrupper. Trafiknätet i Nacka och dess kontakt med regionen har inte utvecklats i samma takt som bebyggelsen i Nacka byggts ut. Nacka behöver ta fram en trafikstrategi som behandlar trafiknät, säkerhet, tillgänglighet och utformning av trafik- och transportmiljön på både kort och lång sikt.

Vägar

Vägnätet i Nacka har olika väghållare, Trafikverket, Nacka kommun och enskilda väghållare. Enskilda väghållare är vägföreningar, villaägarföreningar eller samfällighetsföreningar och ibland även privatpersoner. För regionala vägar är Trafikverket ofta väghållare. De regionala vägarna i Nacka är Värmdöleden (Länsväg 222) och Ältavägen (väg 260). Andra huvudvägar i Nacka är Saltsjöbadsleden, Järlaleden och Värmdövägen. Lokala huvudgator är vägar eller gator som leder till, genom eller mellan större bebyggelseområden. Exempel på lokala huvudgator är Erstaviksvägen, Stockholmsvägen, Sockenvägen och Ormingeringen. Vägnätet brukar även delas in i uppsamlingsgator och lokalgator. Här redovisas endast det övergripande vägnätet.

Utvecklingen av trafiksystemet måste Nacka även ta hänsyn till Värmdö kommuns tillväxt och befolkningsökning. Större delen av invånarna i Värmdö kommun reser via Nacka. Både Nackas och Värmdös trafik når övriga regionen via Södra länken, Ältavägen eller Danviksbroarna. Södra länken når ofta sin maximala kapacitet under högtrafik och stängs då av för ytterligare trafik. Skurubron är ett annat kritiskt snitt i vägnätet, bron är den enda förbindelsen till östra Nacka och Värmdö om man inte reser via Vaxholm. Värmdöleden är idag på många sträckor mycket nära eller

över sitt kapacitetstak vilket innebär att trafik flyttar till andra gator, främst Värmdövägen och Järlaleden. Även kollektivtrafiken, som i största delen av Nacka består av buss, tar vägutrymme. Jämfört med många andra stockholmskommuner har Nacka både en hög andel resande med kollektivtrafik och en relativt hög biltäthet. År 2009 fanns 451 registrerade fordon per 1 000 invånare.

Kollektivtrafik

Nackas kollektivtrafiksystem består av ett välutbyggt bussnät och Saltsjöbanan, och har ofta hög beläggning. Saltsjöbanan invigdes år 1893 och går genom Sicklaöns södra del till Saltsjöbaden med en förgrening till Solsidan. Både Saltsjöbanan och de flesta bussar som trafikerar Nacka har sin slutstation vid Slussen i Stockholm, en viktig och central bytespunkt till annan kollektivtrafik. Tillsammans trafikerar Saltsjöbanan och busstrafiken alla delar av kommunen men med varierande turtäthet beroende på reseunderlag. Sammanlagt 42 (2011) busslinjer trafikerar dagligen någon del av Nacka och sju av dess har både start- och målpunkt inom kommunen, övriga har antingen start- eller målpunkt inom Stockholms län. Även nattrafiken till och inom Nacka når de flesta större bostadsområden.

Stockholms läns landsting (SLL) är genom Storstockholms Lokaltrafik (SL) samordnare av, och ansvarig för, kollektivtrafikens utbyggnad och utveckling i hela

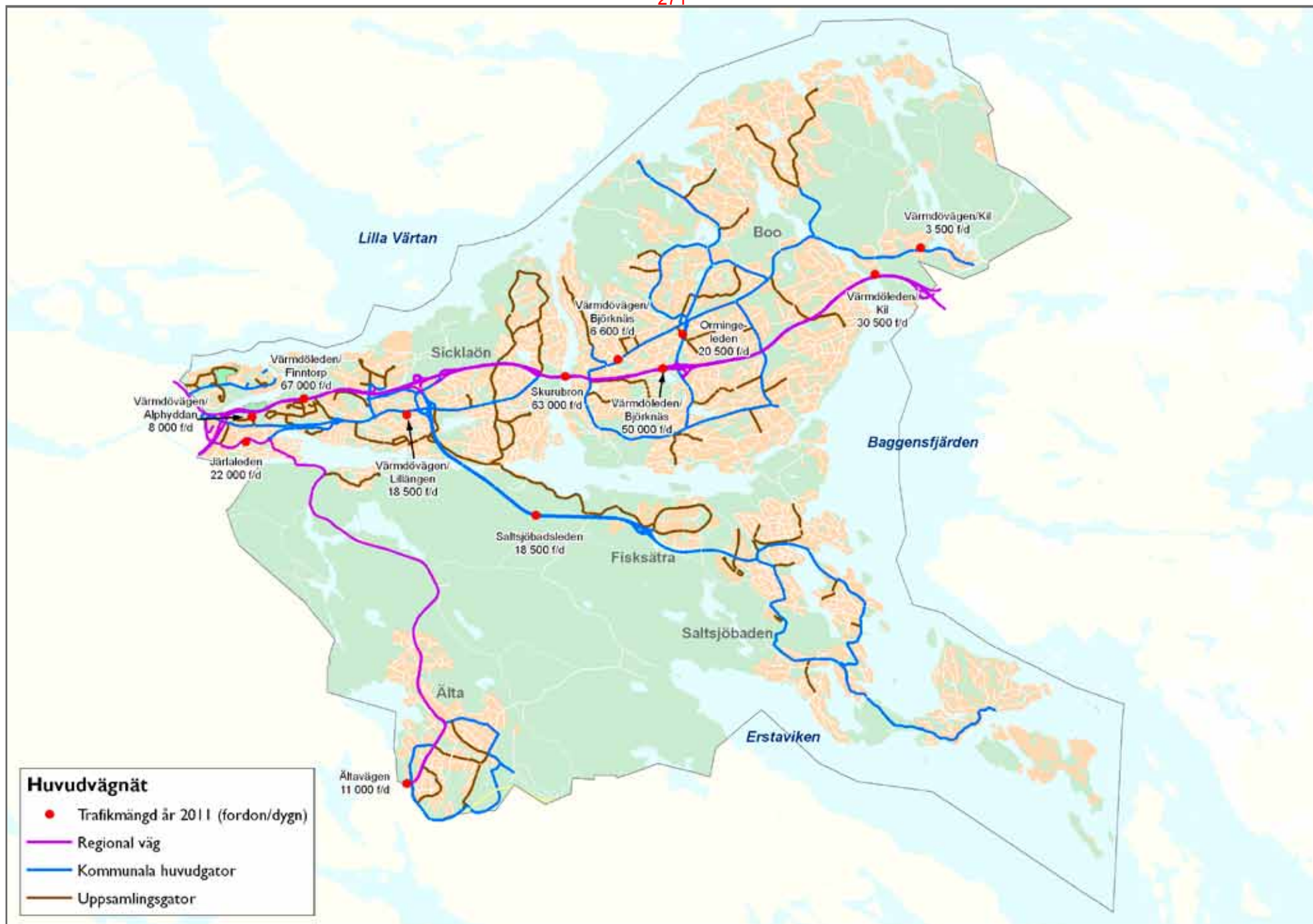

länet och ska se till hela regionens behov. Från och med 2012 kan även andra aktörer än SL driva kollektivtrafik. Nacka kommun kommer inte att driva egen kollektivtrafik och kan därför inte bestämma över kollektivtrafikens nätutbyggnad och utveckling. Däremot kan kommunen komma med förslag och önskemål, reservera mark för kollektivtrafik, depåer och infartsparkering, samt framförallt verka för att ökad tillväxt sker i lägen med god kollektivtrafik. Nacka samråder med SL om kollektivtrafikens utveckling och i kommunens olika utbyggnadsprojekt följer kommunen SLs riktlinjer för utformning.

Ökningen av det kollektiva resandet i Nacka tillhör de största i regionen procentuellt sett, men även i Värmdö

och andra kommuner har kollektivtrafikresandet ökat. Alla kollektivtrafikslag är inräknade och förändringen över tid var positiv i alla jämförelsekommuner.

Båttrafik

Vid Nackas norra kust är det lämpligt att utveckla kollektivtrafik med båt. Under 2010-2011 genomfördes ett pilotprojekt för kollektivtrafik med båt i Stockholms inre vatten, SjöVägen. I pilotprojektet deltog Nacka kommun i samarbete med Vasakronan (huvudman), Trafikförvaltningen och större fastighetsägare vid norra kusten. Från och med 2013 ingår sjövägen i SL-trafiken. Passagerarna kan resa mellan Nybroplan, Saltsjöqvarn, Finnboda hamn, Kvarnholmen, Nacka strand, Allmän-

na gränd, Lidingö och Frihamnen. SjöVägen är mycket uppskattad. Nackas bryggor trafikeras även av vissa turer mellan Vaxholm, Värmdö och Stockholm som körs av Waxholmsbolaget.

Gång- och cykel

Cykelnätet i Nacka är väl fungerande och har beläggning av god kvalitet. Sammanlagt finns 100 km cykelvägar och cykelbanor i kommunen. En cykelväg är en från bilvägar helt fristående väg till skillnad från en cykelbana som löper längs med bilvägen, ofta separerad från bilvägen med målning eller kantsten. I Nacka finns få renodlade cykelvägar, istället har man valt att anlägga kombinerade gång- och cykelbanor till specifika

Antal påstigande (i tusental) i SL-trafiken en vintervardag (ur Fakta om SL och länet 2010)

Kommun	2002	2003	2004	2005	2006	2007	2008	2009	2010	Förändring (+ %)
Nacka	52	53	54	54	58	59	60	61	64	23
Haninge	46	48	48	48	50	50	51	54	54	17
Tyresö	19	19	19	19	20	20	20	20	21	11
Huddinge	67	66	65	65	69	70	70	70	72	7
Solna	72	72	73	72	77	82	81	83	81	13
Värmdö	14	14	15	16	17	18	18	18	18	29
Täby	28	29	29	29	30	31	31	31	32	14

Fördelning andel resande i Nacka kommun (Ur Fakta om SL och länet 2009).

Fördelning andel resande i Nacka kommun (Ur Fakta om SL och länet 2009)

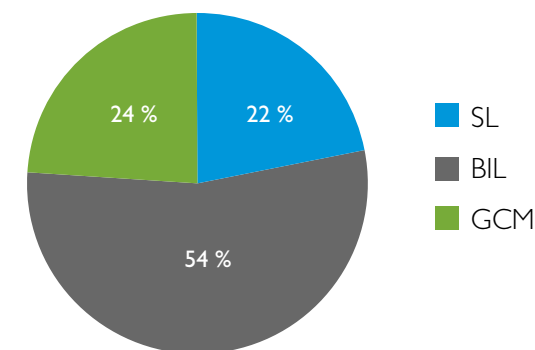

Diagrammet visar den procentuella andelen resor med start i Nacka och målpunkt inom Stockholms län (inklusive Nacka) fördelat på kollektivtrafik genom SL, med bil eller GCM (gående, cykel och moped).



målpunkter och längs de större bilvägarna. Cykelbanor har anlagts på platser i kommunen där det varit särskilt önskvärt och möjligt. På vägar där ett litet antal fordon färdas eller vägar med låga hastigheter, bedöms det ofta vara möjligt att cykla i blandtrafik. Cykelförbindelserna mellan olika målpunkter som skolor, idrottsanläggningar, service och bostadsområden är goda men kan bli bättre.

På kartan över gång- och cykelnätet syns regionala cykelstråk och lokala huvudcykelstråk. I Nacka löper ett stråk mellan Stockholm, Nacka och Värmdö längs Värmdövägen, samt mellan Stockholm, Nacka och Tyresö längs Ältavägen. Även Saltsjöbadsvägen är på kartan utpekad som ett regionalt cykelstråk men det innebär inte att vägen är en lämplig cykelväg utan att stråket är av regionalt intresse för cykling. Saltsjöbadsvägen har inte tillräcklig cykelvägsstandard och kan inte rekommenderas som huvudcykelväg. De cykelvägar som bedöms vara huvudcykelvägar i och till kommunen, är inritade på underlagskartan.

En cykelplan är under framtagande och beräknas vara klar 2014. Den innehåller bland annat förslag till ett utbyggt cykelnät. Det är viktigt att säkerställa att de olika cykelbanorna och cykelvägarna får en likvärdig standard och kompletteras på ett trafiksäkert och hållbart sätt i förhållande till övriga trafikslag. För att öka möjligheten att cykelpendla är det särskilt viktigt att utreda trafiksäkerheten, genheten och cykelnätets struktur men man behöver även titta på skyltning och tydlighet i utformningen. Framförallt behövs en översyn och förbättringar av de större stråken till skolor, bytespunkter för kollektivtrafik och stora arbetsplatser, så

att cykelpendlingen främjas. Ett bra gång- och cykelnät inom kommunen, till grannkommunerna och vidare i regionen är positivt både för miljön och för folkhälsan.

Trafiksäkerhet och tillgänglighet

Trafiksäkerhet och tillgänglighet är två av de viktigaste delarna i ett välfungerande trafik- och transportsystem.

Trafiksäkerhet innebär att oskyddade trafikanter kan röra sig på ett säkert och naturligt sätt i trafiken men också ett bra samspel mellan olika fordonsslag samt mellan olika fordonsslag och trafikanter med olika förutsättningar. Trafiksäkerhet och tillgänglighet går ofta hand i hand, förbättringar i trafiksäkerheten leder ofta till förbättrad tillgänglighet och tvärtom. Trafiksäkerhetsarbetet i Nacka utgår från policyn Riktlinjer för trafiksäkerhetsarbetet i Nacka och tar avstamp i olika projekt. Ett sådant projekt är till exempel Säkra skolvägar där personal på förskolor och skolor, barn och föräldrar samt Nacka kommuns trafikenhet samarbetar för ökad trafiksäkerhet kring skolor och förskolor i kommunen.

Tillgänglighetsanpassningar leder till förbättrad trafiksäkerhet för alla och minskar risken för skador och olyckor, framförallt för oskyddade trafikanter. I Nacka pågår ett stort arbete med tillgängligheten i den offentliga miljön vilket bland annat innebär att trappor får handräcken och att busshållplatser och övergångsställen byggs om för att förenkla för personer med nedsatt syn. På många ställen görs också nedsänkningar av kantsten för förbättrad framkomlighet för rörelsehindrade med rollator eller barnvagn.

Parkering

Parkering är en viktig del såväl i planeringen av nya bostäder och verksamheter som i vårt befintliga samhälle. Kommunstyrelsen antog en parkeringspolicy våren 2013 som ska knytas till översiktsplanen. Kommunen håller på att ta fram en parkeringsstrategi med utgångspunkt från policyn. Den ska innehålla rekommendationer för parkeringstal, hur parkeringssituationen i kommunen ska hanteras och förslag till reglering med parkeringsavgifter. Bilinnehavet och bilanvändandet påverkas av många faktorer. Olika verksamheter genererar olika mycket parkering men en generell målsättning bör vara att parkering ska ske på kvarterismark och att gatuummet ska vara till för den rörliga trafiken. Kommuner kan själva besluta om att ta ut avgifter för parkering på gatuummet och för felparkering. I Nacka är gatuummetsparkering än så länge avgiftsfri men tidbegränsad och med avgift för felparkering. I många bostadsområden i Nacka, främst i de centrala delarna på Sicklaön, finns idag inte tillräckligt många parkeringsplatser. Kommunen håller på att ta fram en parkeringspolicy som ska knytas till översiktsplanen 2012.

Infartsparkering

Infartsparkeringar anläggs utmed kollektivtrafikstråk och i anslutning till bytespunkter för kollektivtrafik för att göra det lättare för invånarna att ställa bilen och fortsätta resan med kollektivtrafik. I Nacka finns 21 infartsparkeringar och tre för cykel. Kommunen samarbetar med SL för att anlägga fler.

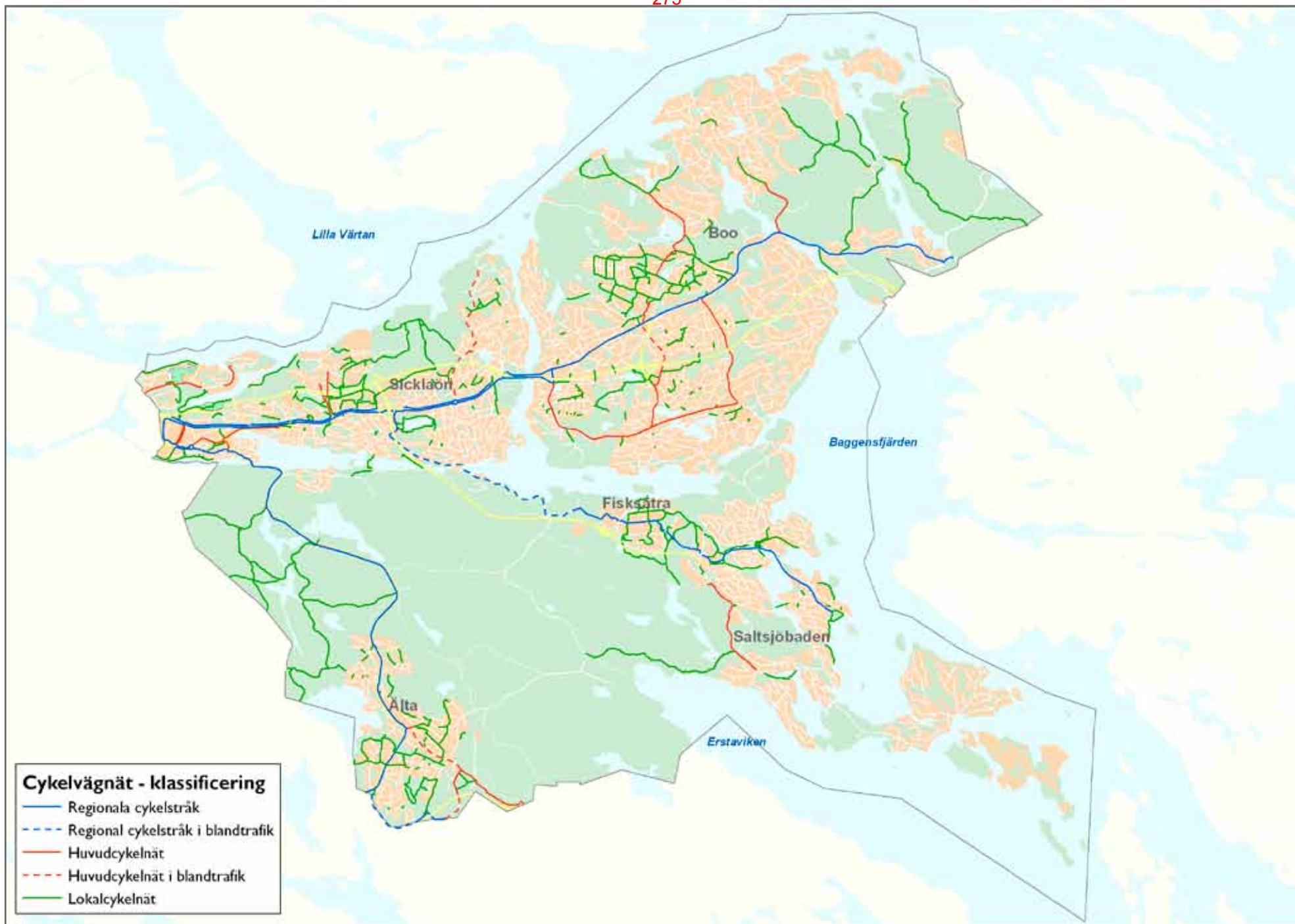

TEKNISKA SYSTEM

VA-plan

Kommunen arbetar med att ta fram en VA-plan, ett verktyg för hållbar planering av vatten- och avlopp i hela kommunen. Detta innebär planering av VA oavsett om ett område ligger inom eller utanför det fastställda verksamhetsområdet för VA. VA-planen anger vilka områden som ska anslutas till allmänt VA och vad som gäller för fastighetsägarna fram till dess. Planen anger också vad som krävs av fastighetsägare inom ett område som inte kommer att anslutas till kommunens VA-nät.

Vattenförsörjning

Kommunens verksamhetsområde för vatten omfattar merparten av de bebyggda områdena. Utbyggnad av vattenförsörjning i förnyelseområdena pågår.

Det finns 6 vattenreservoarer i Henriksdal, Jarlaberg, Ektorp, Orminge, Fisksätra och Älta. Vattenledningsnätet har en totalt längd på 439 km.

Kommunen arbetar med att revidera sin vattenmodell som analyserar framtida vattenbehovet i kommunen och vattentransitering i Värmdö. Generellt är såväl dagsläget som framförhållningen god vad gäller vattenförsörjningen i kommunen.

Kommunen har genomfört en inventering av säkerhet i vattenanläggningar i syfte att förbättra säkerheten i vattenanläggningarna. Inventeringen resulterar i en åtgärdsplan.

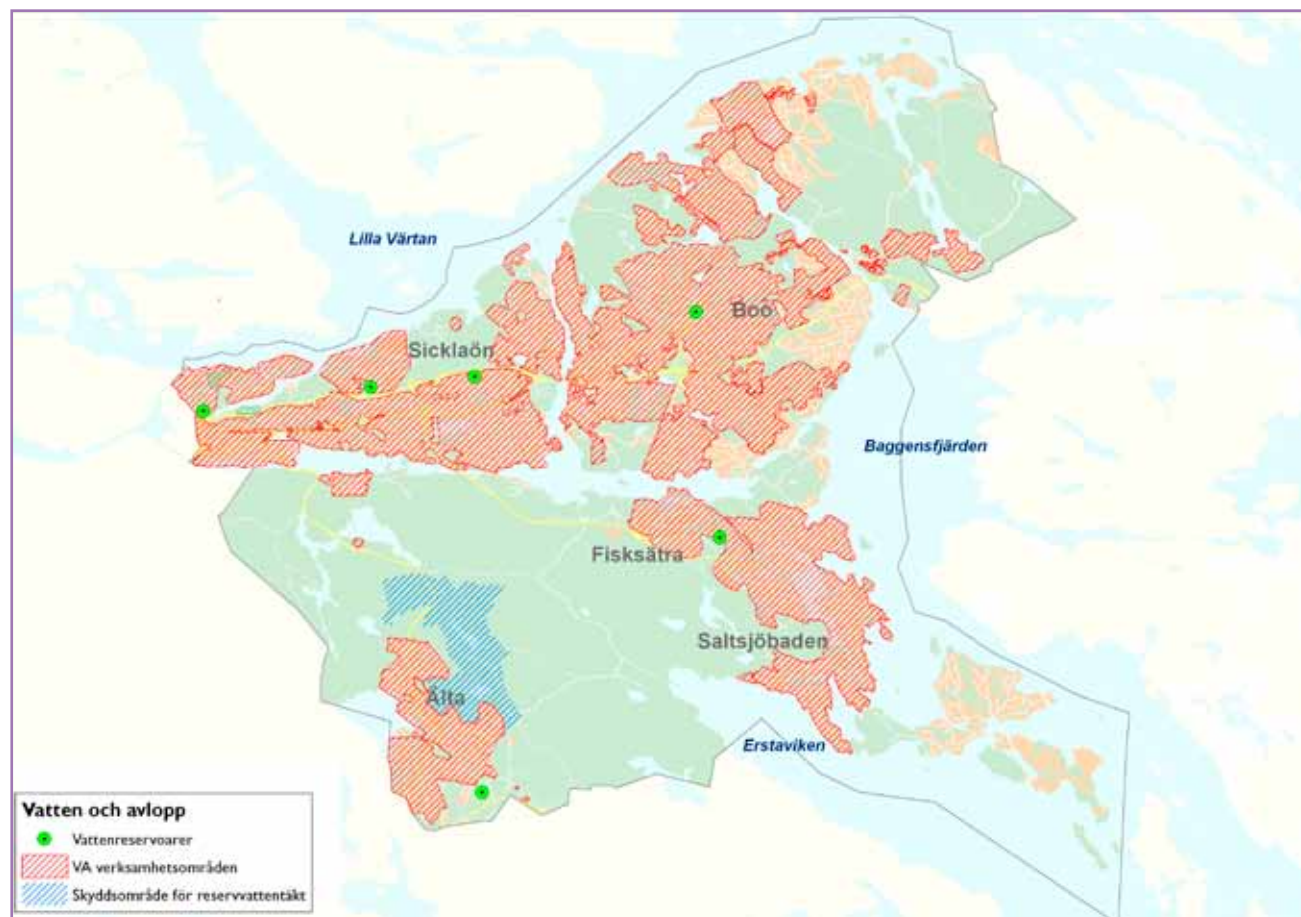

Spillvatten

Verksamhetsområdet för spillvatten omfattar i stort sätt samma område som det för vatten. Totalt finns 511 km spillvattenledningar, varav 62 km är tryckledningar i så kallat LTA-system (Lätt Tryck Avlopp).

Spillvatten från Sicklaön och Älta leds till Henriksdals reningsverk, medan avloppen från Boo, Fisksätra och Saltsjöbaden leds till Käppala på Lidingö. I stora delar av kommunen (framförallt förnyelseområden i Boo) byggs spillvattennätet ut som LTA-system.

Kommunen arbetar med att ta fram en modell över spillvattennät för att säkerställa anläggningens funktion.

En inventering av kommunens avloppspumpstationer är genomförd. Syftet med inventeringen är att bedöma avloppspumpstationernas skick samt att upprätta en strategisk plan för åtgärder.

Dagvatten

Den 11 november 2013 fastställde Kommunfullmäktige verksamhetsområde för dagvatten (*enligt bilden till höger*).

Enligt LAV ska kommunen fastställa verksamhetsområde för allmänna vattentjänster. I och med inrättande av verksamhetsområden uppstår de rättsliga förhållanden mellan VA-huvudmannen och användare av vattentjänsterna som beskriver rättigheter och skyldigheter för bägge parterna. Till exempel blir huvudmannen skyldig att tillhandahålla en vattentjänst för samlad bebyggelse om ett behov, utifrån ett hälso- och miljöperspektiv, finns och om detta behov inte kan tillgodoses på annat sätt.

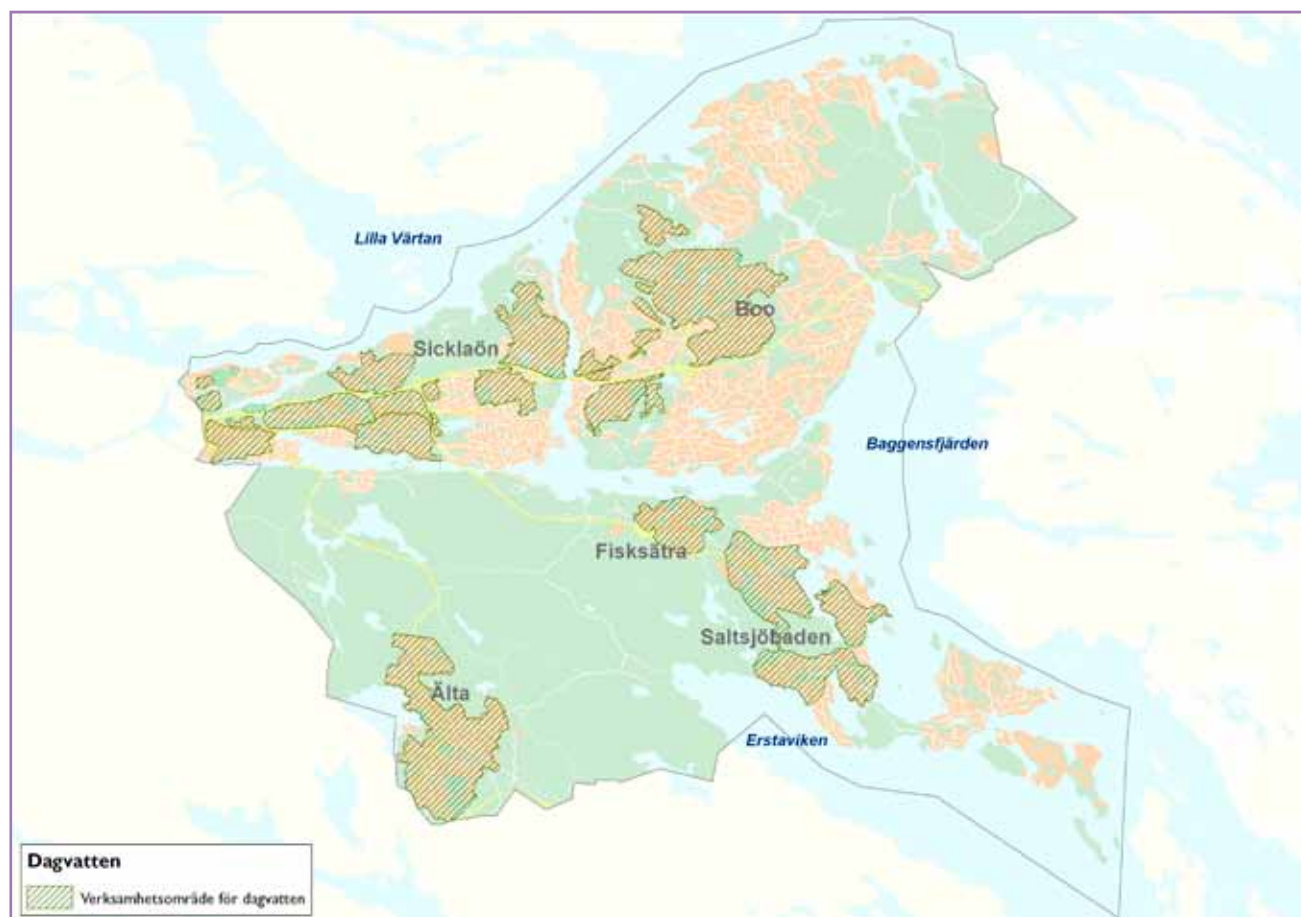

För att kunna möta klimatförändringar påverkan behöver en del åtgärder företas i ledningsnätet. Dagvattensystemet kan behöva byggas ut till de områden som idag saknar dagvattenledningsnät. Uppdimensioneringar samt utbyggnad av utjämningsmöjligheter i dagvattensystemet kan behövas för att kunna ta emot en större mängd dagvatten på kort tid vid kraftig nederbörd. Beroende på hur stor havsnivåhöjningen blir, kan vissa delar av ledningsnätet behöva skyddas, eller om möjligt omlokaliseras.

Rening av dagvatten avgörs från fall till fall utifrån recipient samt tekniska och ekonomiska förutsättningar.

Avfall

Avfallsplan 2020, som tillsammans med de lokala avfallsföreskrifterna utgör kommunens renhållningsordning, sätter målen för avfallshanteringen fram till år 2020. Planen träder i kraft år 2014.

Kommunen ansvarar för omhändertagande av hushållens avfall enligt miljöbalken. Förpackningar av plast, metall, glas och tidningar omfattas av producentansvaret. Verksamhetsutövare ansvarar själva för omhändertagandet av sitt avfall förutom den del som klassas som hushållsavfall. Entreprenörer är upphandlade och sköter olika delar av den avfallshanteringen som kommunen

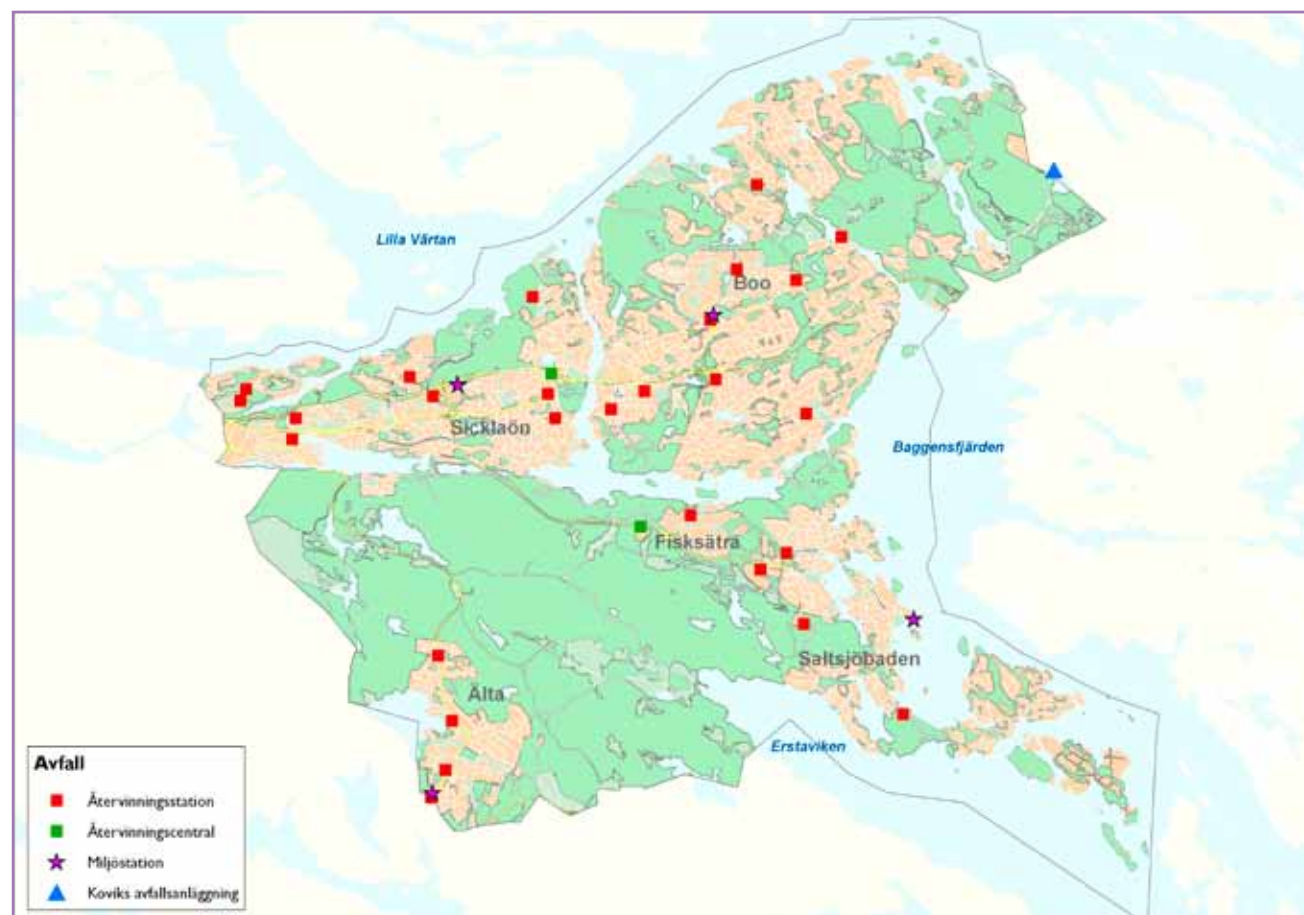

är ansvarig för, det vill säga insamling av hushållsavfall, drift av återvinningscentralerna, insamling och behandling av farligt avfall, insamling av slam och behandling av hushålls- och grovavfall.

Insamlat osorterat hushållsavfall från kärl och säck transporteras idag till förbränning i Högdalen där det produceras fjärrvärme och el. Ett insamlingssystem för utsorterat matavfall håller på att införas i hela Nacka genom ett system med två kärl, brunt kärl för matavfall och grönt kärl för övrigt avfall. I flerbostadshus är maskinell hämtning från nedgrävda behållare eller sopsugsystem alternativa lösningar till kärl. Verksamheter, enbostadshus och flerbostadshus kan idag sortera ut matavfall. Utbyggnaden fortsätter för att nå de nationella målen till 2018. Det insamlade matavfallet förbehandlas idag på SRV's anläggning i Huddinge men själva rötningen sker för närvarande i Linköping. En röttningsanläggning ska byggas på Gladö kvarn i Huddinge så snart tillstånd finns. Därmed kan på sikt allt matavfall från Nacka behandlas i Stockholmsregionen för produktion av biogas.

Kommunen har två återvinningscentraler; Östervik och Skuru. Ingen av centralerna ligger på mark som ägs av kommunen. Arbete pågår för att ersätta Skuru återvinningscentral med en ny tillfällig central, i väntan på

en större permanent kretsloppscentral. På återvinningscentralerna lämnas både grovavfall, elavfall, farligt avfall och förpackningar från hushåll. Belastningen på återvinningscentralerna är hög och kan förväntas bli ännu högre när befolkningen ökar. Det finns därför skäl, att utöver läge för ny permanent kretsloppscentral, även studera lägen för så kallade mini-återvinningscentraler, för att ge god tillgänglighet och service i hela kommunen. I kommunen finns också ett antal återvinningsstationer för insamling av förpackningar. Dessa drivs och sköts av Förpacknings- och tidningsinsamlingen. Lägen för nya återvinningsstationer bör beaktas vid nyexploatering men är framförallt en detaljplanefråga.

I Kovik finns en avfallsanläggning som ägs och drivs av Sita Sverige AB. Denna är regionalt viktig och utpekad i RUF 2010. Kovik används främst av verksamhetsutövare, men Sita är också kommunens entreprenör för behandling av grovavfall som hämtas på återvinningscentralerna eller direkt från hushållen.

Energidistribution

Fjärrvärmenäten har byggts ut under de senaste åren av energibolagen Fortum och Vattenfall. Fortums nät sträcker sig från Stockholm in på västra Sicklaön och Vattenfalls nät täcker delar av Älta. Vattenfalls fjärrvärme i Nacka produceras av biobränslen medan Fortums fjärrvärmemix består av omkring 80 procent förnybar energi och 20 procent fossila bränslen. Fortum har i Sickla även ledningar för fjärrkyla.

Högspänningsnätet för el i kommunen består av 70 kV och 220 kV ledningar. Befintliga luftledningar kommer från Stockholm och Tyresö till en transformatoranläggning i Fisksätra. En sjökabel från Lidingö kommer in i kommunen i norra Skuru. Inom projektet "Stockholms ström" planeras omfattande ombyggnader av högspänningsnätet i Stockholmstrakten. Bland annat tillkommer nya kablar och vissa luftledningar kommer troligtvis att tas bort.

Platser för upplag

I Nacka saknas tillräckligt många platser för upplag av massor. Det kan röra sig om snöupplag vintertid och tillfälliga upplag av grus, jord och sten vid olika typer av byggnadsarbeten. Bristen på platser för upplag innebär alltför långa transporter.

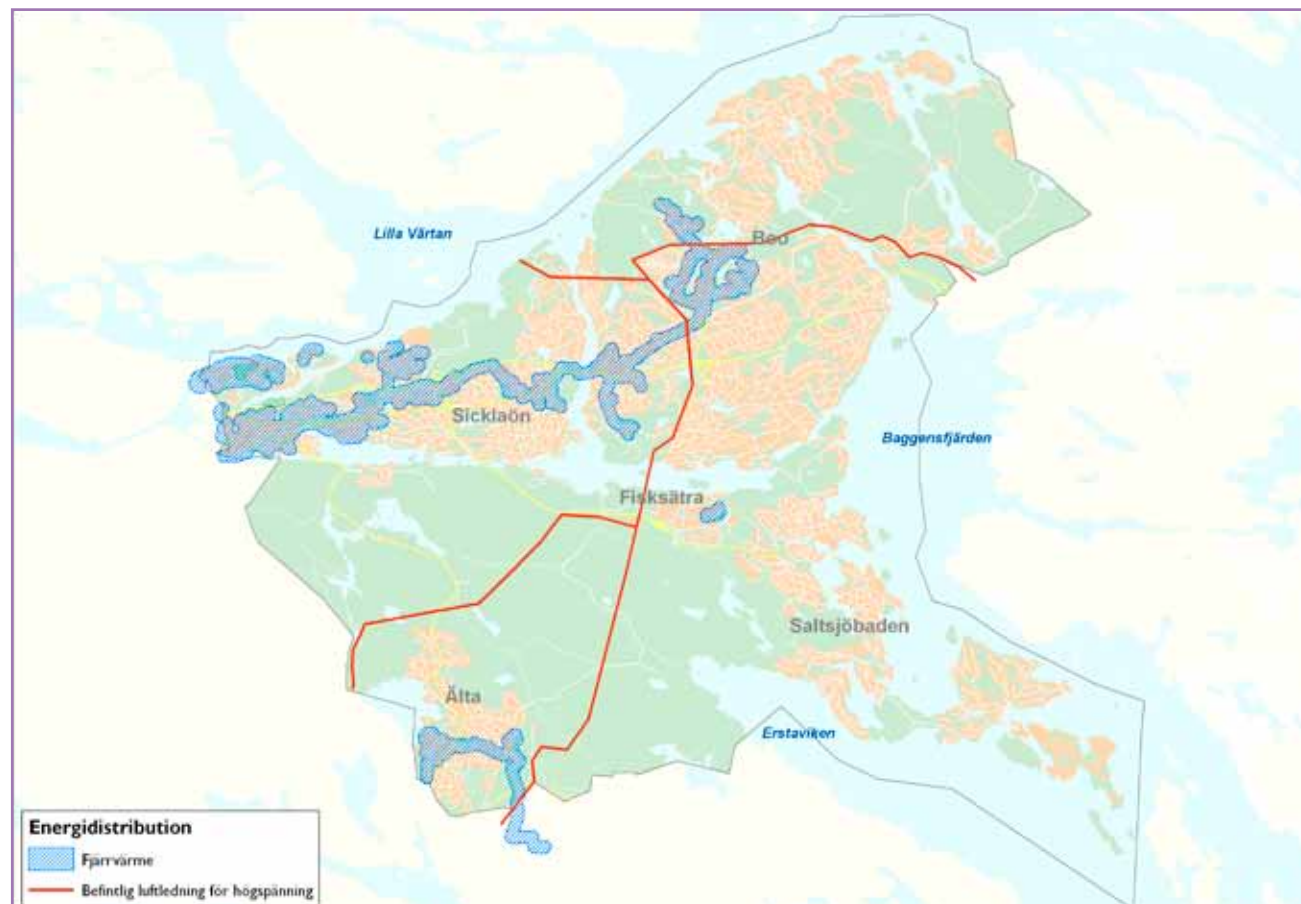

RIKSINTRESSEN ENLIGT MILJÖBALKEN

I miljöbalkens tredje och fjärde kapitel finns regler för områden av riksintresse. Dessa områden ska skyddas från åtgärder som påtagligt kan skada utpekade värden eller intressen. Nacka kommun berörs av följande utpekade riksintressen. I avsnittet mark- och vattenanvändningen redovisas hur kommunen avser att tillgodose riksintresset.

Kulturmiljövård (3 kap. miljöbalken)

Nackas norra kust

Farledsmiljö som speglar skärgårdens betydelse för huvudstadens sjöfart, livsmedelsförsörjning, rekreativt liv och levnadsbetingelser för innerskärgårdens befolkning sedan medeltiden.

Herrgården Erstavik

Herrgårdsmiljö med olika byggnader i öppen, odlad dalgång samt prästbostället Källtorp. Riksintresset omfattar hela odlingslandskapet.

Brukslämningarna vid Nacka ström

Tidig industriell miljö med anor från 1500-talet, baserad på vattenkraften i Nacka ström vilken speglar förutsättningen för den äldsta industriella verksamheten i Stockholmstrakten.

Centrala Saltsjöbaden

Badort, kurort och segelsportort från 1890-talet med planering och arkitektur som visar idealen kring sekelskiftet 1900.

Villaområdet Storängen

Villasamhälle grundat 1904 utmed Saltsjöbanan som speglar det tidiga 1900-talets arkitekturideal med individuellt utformade villor på stora lummiga tomter.

Friluftsliv (3 kap. miljöbalken)

Erstavik och Nackareservatet

Stort sammanhängande område med omväxlande natur som i huvudsak är obebyggt. Området innehåller även friluftsanläggningar. Det är välbesökt som närströvsområde och används för exkursioner och utflykter av människor från hela Stockholmsområdet.

Kommunikationer (3 kap. miljöbalken)

Farleden till Stockholm

Delar av inseglingsleden till Stockholm följer Nackas norra kust från Höggarnsfjärden till Danvikkanalen.

Farleden genom Skurusundet och Baggensstaket

Den gamla inseglingsleden till Stockholm från Baggensfjärden.

Södra länken och Östlig förbindelse

Den befintliga Södra länken och den framtida sammanbindningen mellan Södra och Norra länken som kallas Östlig förbindelse, är av stor betydelse för den regionala trafikinfrastrukturen.

Värmdöleden, väg 222

Värmdöleden är den viktigaste vägförbindelsen i Nacka och Värmdö och av regional betydelse.

Väg 222/260

Väg 222/260 från Stadsgårdshamnen till trafikplats Sickla utgör Nackas förbindelse med centrala Stockholm

Saltsjöbanan

Lokaljärnväg mellan Slussen och Saltsjöbaden av särskild regional betydelse.

Energidistribution (3 kap. miljöbalken)

Stamnät för distribution av el

Befintlig 220 kV ledning mellan Stockholm och Fisksätra, planerad 220 kV ledning mellan Tyresö och Fisksätra, samt befintlig 220 kV kabel mellan Fisksätra och Gustavsberg.

Totalförsvaret (3 kap. miljöbalken)

Riksintresset för totalförsvarets militära del (3 kap 9§ andra stycket miljöbalken) kan i vissa fall redovisas öppet i översiktsplanen, i andra fall inte. Dels finns områden i form av övnings- och skjutfält och flygflottiljer som redovisas öppet, dels områden som av sekretessskäl inte kan redovisas öppet. De senare har oftast koppling till spanings-, kommunikations- och underrättelsesystem. Huvuddelen av Sveriges kommuner är i olika omfattning berörda av riksintresset.

I Nacka kommun finns inga riksintressen som kan redovisas öppet. Inom kommunen kan riksintresset framför allt påverkas av uppförande av höga byggnadsobjekt som master och vindkraftverk.

Natura 2000 (4 kap. miljöbalken)

De områden som regeringen har avsatt som Natura 2000 i enlighet med EU:s förordning räknas som riksintresse enligt miljöbalkens fjärde kapitel. Följande Natura 2000-områden finns i Nacka kommun:

Söderbysjön-Dammtorpssjön

Sjöarna är naturligt näringsrika med nate och dybladsvegetation.

Ekoberget

Silikatrika klippväggar med klippvegetation.

Velamsund

Tre områden med äldre lövskogar av fennoskandisk typ med rik epifytflora som alla ligger inom Velamsunds naturreservat.

Kustområde och skärgård (4 kap. miljöbalken)

Kustområdet och skärgården utanför Stockholm

Området är av stort intresse för turismen och friluftslivet, främst det rörliga friluftslivet. Någon tydlig avgränsning av riksintresset finns inte, men länsstyrelsens tolkning är att hela kustområdet inklusive Nacka kommun ingår. Bestämmelserna innebär att exploateringsföretag och andra ingrepp får komma till stånd endast om de inte påtagligt skadar områdenas natur- och kulturvärden. Bestämmelserna utgör inget hinder för utveckling av befintliga tätorter och eller det lokala näringslivet. Detta så kallade tätortsundantag gäller för stora delar av Nacka kommun. Nacka innehåller samtidigt stora orörda naturområden där bestämmelserna är värda att uppmärksamma.

Nationalstadspark (4 kap. miljöbalken)

Nationalstadsparken

Området Ulriksdal–Haga–Brunnsviken–Djurgården är en nationalstadspark som regleras i miljöbalkens fjärde kapitel. Nationalstadsparken gränsar till Nacka kommun vid Kvarnholmen och Norra Sicklaön.

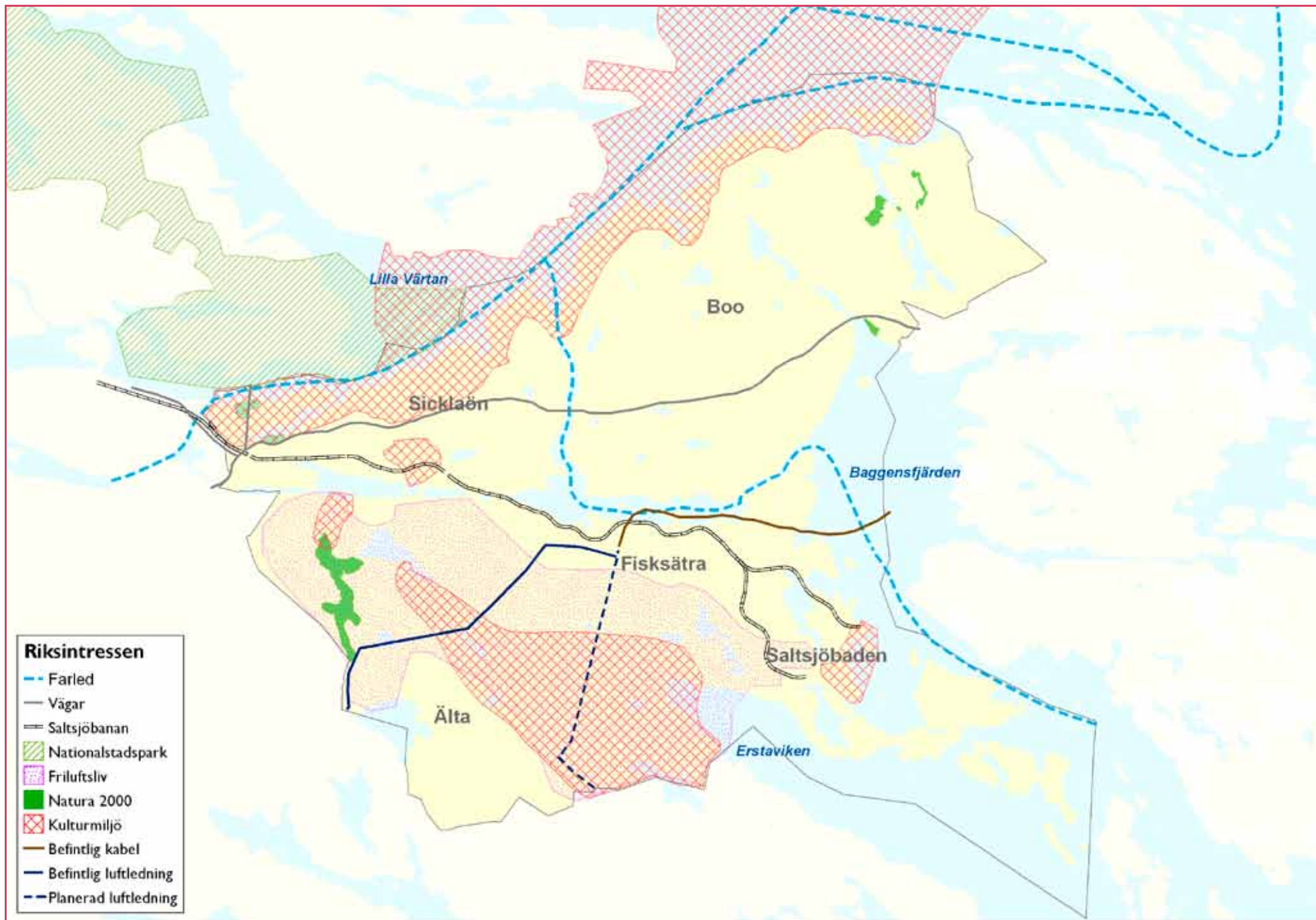

Produktion

Nacka kommun, Kommunikationsenheten
Form: Ricardo Abarza

Foto

Inlaga:

Jan Johansson

Ann-Kristin Kaplan

Peter Orevi

Bertil Nordahl

Nacka kommun, Miljö & Stadsbyggnad

Miljö och Stadsbyggnad

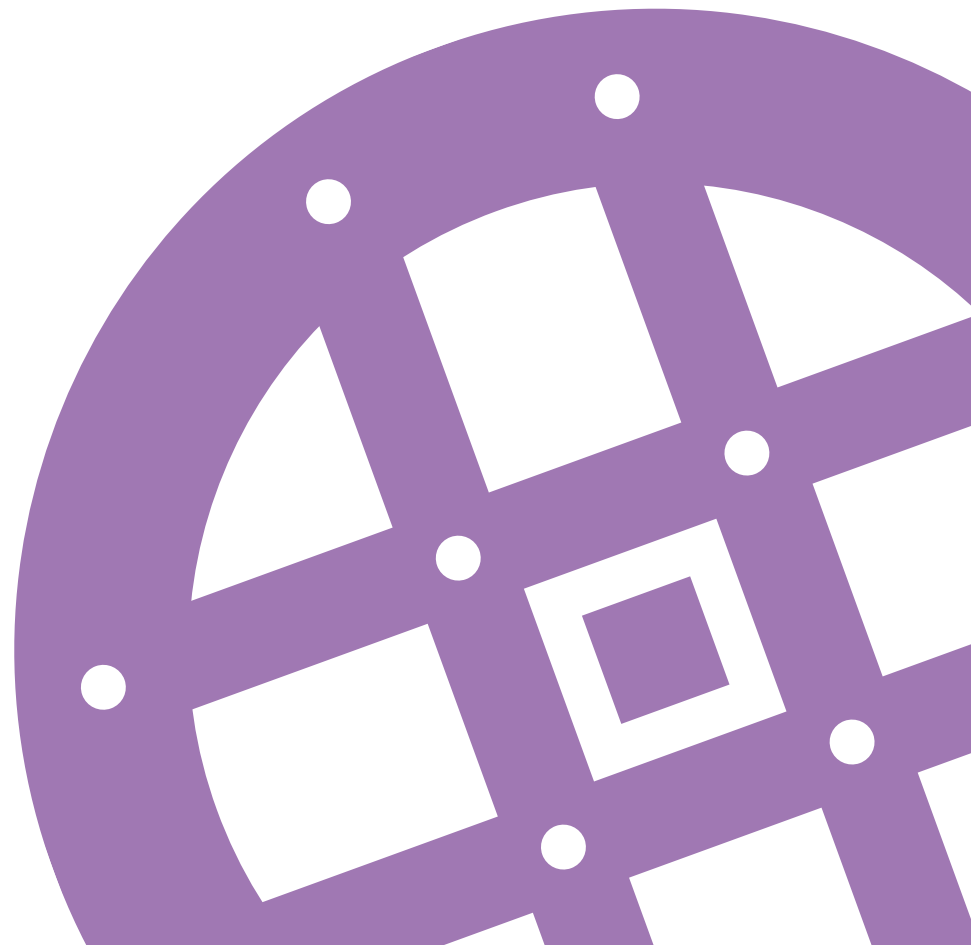

Uppföljning av översiktsplanens strategier 2014

2014-03-06

Sven Andersson

KFKS 2014/179-219

Innehållsförteckning

1	Bakgrund	2
2	Skapa en tätare och mer blandad stad på västra Sicklaön	2
3	Komplett transportsystem med tunnelbana till Nacka.....	4
4	Utveckla lokala centra och deras omgivning	6
5	Planera, förvalta och utveckla den gröna och blå strukturen	8

I Bakgrund

Enligt Översiktsplanen för Nacka kommun, antagen i juni 2012, ska en uppföljning och redovisning av läget vad gäller översiktsplanens mål och åtgärder göras i samband med årsbokslutet. De mål som anges i översiktsplanens sex utmaningar och målområden är av så långsiktig karaktär att en uppföljning inte är meningsfull efter den relativt korta tid som översiktsplanen funnits. En uppföljning av åtgärderna i översiktsplanens fyra strategier bör däremot göras och nedan följer en redovisning av det aktuella läget för respektive åtgärd.

2 Skapa en tätare och mer blandad stad på västra Sicklaön

Åtgärder för att genomföra strategin

Text i översiktsplanen	Kommentar
Kvarnholmens utbyggnad pågår enligt antaget program. Målet är att skapa en stadsdel som tillfredställer stadsmänniskans krav på variationsrik miljö och boendekvalitet, samt tjänstesektorns krav på en representativ och inspirerande miljö.	Viss fördröjning av etapp 4 på grund av vissa miljöfrågor. Planläggning av etapp 5 pågår. Etapp 6 (Hästhalmssundet och Gäddviken) startas i år.

<p>Fördjupad översiktsplan för centrala Nacka är under utarbetande. Det kommer att bli det mest omfattande stadsbyggnadsprojektet på Sicklaön. Målet är att skapa en långsiktigt hållbar stadsdel som blir centrum för östra Stockholmsregionen. Utbyggnaden förutsätter tunnelbana till Nacka centrum. Lägen för tunnelbanestationer, bussterminal vid Nacka Forum och eventuell tunnelbanedepå kommer att utredas.</p>	<p>Kommunstyrelsen beslutade på våren 2013 att arbetet skulle slutföras i form av ett detaljplaneprogram. Samråd om detaljplaneprogrammet kommer att genomföras under maj-juni 2014 och ett antagande planeras till hösten 2014. Arbetet samordnas med planeringen av tunnelbanan och en bussterminal i Nacka centrum.</p>
<p>Värmdövägen är Nackas huvudgata. För att utveckla Värmdövägen till en attraktiv och funktionell stadsgata bör denna studeras i hela sin längd vad gäller kompletteringsbebyggelse och utformning av gaturummet för alla trafikslag.</p>	<p>En fördjupad studie av Värmdövägen och Järlaleden pågår inom ramen för arbetet med att bygga stad i Nacka.</p>
<p>Stadsbyggnadsidén ”Entré Sickla” med tankar om stråk och mötesplatser utvecklas och tillförs ytterligare planeringsaspekter. Eventuellt utarbetas en fördjupad översiktsplan för området.</p>	<p>En fördjupad studie av västra Sickla kommer att göras inom ramen för strukturplanearbetet. ”Entré Sickla tas även till vara i detaljplaneprogrammet för Planiaområdet.</p>
<p>Nya vägförbindelser för bättre trafikfördelning på västra Sicklaön.</p>	<p>En koppling mellan Planiavägen och Värmdövägen studeras i programmet för Planiaområdet (ev. höjning av Saltsjöbanan)</p>
<p>Den framtida användningen av Bergs oljehamn kommer att utredas. Utredningen kommer att belysa konsekvenserna av en avveckling av oljehamnen samt möjligheten att bebygga området med bostäder.</p>	<p>Kommunen har sagt upp tomträttsavtalet för oljehamnen. Utredningar pågår om alternativa lösningar på regionens oljehantering.</p>
<p>Kommunen ska verka för att Västra Sicklaön blir attraktiv för befintliga företag och nya arbetsplatsetableringar.</p>	<p>Överenskommelsen om tunnelbana har stor betydelse för attraktiviteten. Frågan beaktas även i alla program och detaljplaner.</p>

Övrigt:

Förutom de åtgärder som nämns i översiktsplanen har en mängd aktiviteter startat i syfte att bygga en tät och blandad stad på västra Sicklaön. En vision för stadsbyggandet har antagits av kommunstyrelsen. Visionen har föregåtts av en bred medborgardialog kring visionsfrågor. Detaljplaneprogram utarbetas för Nacka strand, Planiaområdet och Henriksdal. En strukturplan och stadsbyggnadsidé för hela västra Sicklaön knyter samman områdets olika detaljplaneprogram.

3 Kompletta transportsystem med tunnelbana till Nacka

Åtgärder för att genomföra strategin

Text i översiktsplanen	Kommentar
Kommunen verkar för att planerade projekt som Saltsjöbanans modernisering, ny Skurubro, Kvarnholmsförbindelsen inklusive trafikplats Kvarnholmen och Danvikslösen realiserar så fort som möjligt.	Beslut har fattats om Saltsjöbanans upprustning, de större åtgärderna planeras att vara genomförda till 2018. Ny Skurubro projekteras. Byggandet av Kvarnholmsförbindelsen har startat. Trafikverket har påbörjat arbetsplan för Kvarnholmens trafikplats. Danvikslösen har avslutats men arbetet med gränslandet Stockholm/Nacka fortsätter.
En förstudie inleds för utbyggnad av tunnelbana till Nacka.	Avtal har skrivits för utbyggnad av tunnelbanans blå linje med stationerna Sickla, Järsla och Nacka Centrum. Intensiv planering pågår, planerad byggstart 2018.
Kollektivtrafik på vatten permanentas och utökas.	SjöVägen har övertagits av landstinget och kontinuerlig utveckling planeras.
Busskörfälten kompletteras så de blir sammanhängande.	Trafikverket har genomfört en åtgärdsvalsstudie för väg 222 (Värmdöleden). Ännu inga konkreta åtgärder.
Områden för kollektivtrafikdepåer utreds.	Det område som inom Nacka kommun är aktuellt för bussdepå är Kil.

Fullständig trafikplats på Värmdöleden vid Nacka centrum utreds och byggs.	Ingår i planprogram för centrala Nacka. En åtgärdsvalsstudie ska tas fram i samarbete med Trafikverket
Ny trafikplats vid Boovägen planeras och byggs.	En åtgärdsvalsstudie håller på att tas fram enligt avtal med Trafikverket.
För Östlig förbindelse finns gällande detaljplaner mellan Södra länken och Kvarnholmsvägen, inklusive anslutningsramper till Värmdöleden. Fortsatt utredning och planläggning behövs.	Trafikverket har genomfört en åtgärdsvalsstudie där det konstateras att det finns behov av en östlig förbindelse.
En cykelplan tas fram.	Ett förslag har tagits fram och remiss har genomförts. Plan för önskvärt genomförande ska tas fram.
Lägen för infartsparkeringar inventeras och reserveras.	Något särskilt projekt har inte startas, men kontinuerligt arbete pågår.
Bilfärja mellan Bergs oljehamn och Frihamnen har utretts.	Med anledning av oljehamnens säkerhetskrav visade det sig alltför kostsamt med avseende på nyttan och ingrepp i naturen.
Kommunen verkar för det finns tillgång på klimatanpassade bränslen i Nacka.	Frågan tas upp i det klimatprogram som är under utarbetande

4 Utveckla lokala centra och deras omgivning

Åtgärder för att genomföra strategin

Text i översiktsplanen	Kommentar
Program för Orminge centrum antas och detaljplanearbete startas. Bussterminal och infartsparkering och plats för framtida tunnelbanestation integreras i centrumanläggningen.	Planprogram på samråd våren 2014 och till antagande preliminärt mot slutet av 2014.
Diskussionen med medborgarna i Fisksätra, den så kallade Fisksätradiologen utvecklas och får ligga till grund för fortsatt arbete. Ett detaljplaneprogram tas fram.	Programmet för Fisksätra antogs 2013. Gröna dalen plockades ur programområdet innan antagande. Planarbete pågår för Lännbohöjden och Fisksätra marina. Under 2014 påbörjas första detaljplaneetapperna utifrån planprogrammet.
Omvandling av Älta centrum med ett utarbetat detaljplaneprogram som grund.	Planprogram på samråd våren 2014 och till antagande preliminärt mot slutet av 2014. Inom programområdet pågår utbyggnad av detaljplanerna för Oxelvägen (fd panncentralen) och Stensö udde.
Program eller fördjupad översiktsplan för utvecklingen av Björknäs centrum.	Inte påbörjat.
Analys av framtida utvecklingsbehov för Saltsjöbadens centrum.	Programarbete håller på att startas upp. Start-PM beslutas preliminärt kvartal 2 2014. Den preliminära tidplanen innebär samråd 2015 och antagande 2016.

<p>I detaljplaneprogrammet för Finntorp finns förslag till åtgärder för Finntorps centrum.</p>	<p>Åtgärder kring centrum inte påbörjade.</p> <p>Mindre kompletteringar av bostäder i närområdet har skett och förslag på ytterligare kompletteringar finns.</p>
<p>Komplettering med ny bebyggelse vid vissa av Saltsjöbanans stationer.</p>	<p>Ett flertal projekt var planerade i samband med den konvertering av Saltsjöbanan till snabbspårväg, som inte längre är aktuell. Vissa kompletteringar kan dock ändå komma i fråga.</p>
<p>I samtliga lokala centra ska åtgärder genomföras för att främja mötesplatser och för att komplettera med funktioner som saknas. Åtgärdsprogram för genomförandet tas fram i samarbete med berörda intressenter.</p>	<p>I planprogrammen för lokala centrum är frågan av stor betydelse. Alla planprogram innehåller därför förslag på åtgärder för att förbättra tillgången på mötesplatser.</p> <p>I Älta invigdes Älta kulturknut 2011 och till sommaren 2014 står en strandnära park färdig mellan ishallen och Älta sjön. I planprogrammet föreslås bl.a. ett tydligare torg vid Älta centrum.</p> <p>I planprogrammet för Orminge föreslås bl.a. mer utvecklade torgmiljöer, ett grönstråk med aktivitetsytor och ett badhus.</p> <p>I Fisksätra öppnar museet HAMN 2014. Upprustning av centrumtorget och Fisksätra holme ska ske fram till 2016. I planprogrammet föreslås bl.a. ett förtydligande av stationsområdets mötesfunktion och en förbättrad koppling till strandområdet.</p>
<p>Kommunen ska verka för att lokala centra blir attraktiva för befintliga företag och nya arbetsplatsetableringar</p>	<p>I planprogrammen för lokala centrum är denna fråga mycket viktig.</p> <p>I programarbetena för Fisksätra, Orminge och Älta har därför dialog skett med centrumägare och till viss del med större butiksinnehavare.</p>

5 Planera, förvalta och utveckla den gröna och blå strukturen

Åtgärder för att genomföra strategin

Text i översiktsplanen	Kommentar
Analys av möjliga åtgärder för att skydda och utveckla svaga länkar i de gröna kilarna och viktiga spridningsvägar mellan värdekärnorna, samt för att minska barriäreffekter av vägar, spårvägar och bebyggelse.	Översiktsplanens riktlinjer i dessa frågor följs upp i alla detaljplaneprogram och stadsbyggnadsprojekt.
Utredning av framtida skydd för områden med höga naturvärden som är ekologiskt särskilt känsliga eller som utgör rekreativa värdekärnor. Planerade naturreservat framgår av karta på motstående sida.	Naturreservat har bildats för Trollsjön. Naturreservatsbildning pågår för Skuruparken, Svärdsö, Ryssbergen, Skarpnäs och har även inletts för Rensätra.
Ta fram ett ”natur- och friluftsprogram” i syfte att värna och utveckla värden för naturvård och rekreation.	En viltvårdsplan/strategi är framtagen men inte politiskt beslutat beslut ännu. Medel har sökts hos Länsstyrelsen för att ta fram friluftspan.
Kvalitativa riktlinjer för parker i tät bebyggelse utarbetas.	Arbetet har inletts på parkenheten.
Översyn av äldre detaljplaner med dåligt skydd för grönområden och vatten.	Inte påbörjat.
Där strandskyddet har utökats till 300 meter behålls vanligtvis denna utökning. Strandskyddet tas bort i några redan bebyggda områden där det helt saknar betydelse.	Länsstyrelsen har tagit fram ett nytt förslag till utökat strandskydd i samråd med kommunerna. Förslaget överensstämmer med Nackas översiktsplan.
Genomförande av nya småbåtshamnar och nya båtuppläggningsplatser.	Planering pågår i Fisksätra.
Nya strandpromenader enligt förslag i kustprogram.	En förstudie för nya strandpromenader har tagits fram. Prioritering för genomförande har gjorts av tekniska nämnden.

Kartläggning och förslag till åtgärder för gröna, gärna generationsöverskridande mötesplatser i samspel med lokalsamhället.	Upprustning av centrala parken i Orminge har genomförts
En marin arkeologisk sårbarhetsanalys tas fram över kommunens vattenområden i syfte att utreda vilka områden som kan kräva marin arkeologisk förundersökning inför åtgärder.	Inte påbörjat.
Ett stort antal sjöar utgör ESKO-områden (ekologisk särskilt känsliga områden) enligt miljöbalken, där även små ingrepp eller förändringar kan rubba den ekologiska balansen. Dessa observeras kontinuerligt.	Pågående. Miljöenheten har miljöövervakning.
Kustvatten Erstaviken och Vårgårdssjön utpekade som nya ESKO-områden. Arbetet med att identifiera ESKO-områden på land och i kustvatten ska fortsätta.	Erstaviken och Vårgårdssjön är utpekade. Arbetet med att identifiera ytterligare ESKO-områden är inte påbörjat.
Tillgängligheten till och inom grön- och vattenområden förbättras genom tydlig vägvisning, attraktiva stråk och entréer till naturen.	Erstavik samverkansprojekt har startat, vilket innebär genomförande av olika anläggningar och andra åtgärder.

Övrigt

Under 2013 har fokus varit på att uppnå målet god ekologisk status på havsvattnet till 2021 samt målet som möjliggör en långsiktigt hållbar utveckling av båtlivet i Nacka. Utbildning av politiker och tjänstemän vad gäller grönstrukturprogram och kustprogram har anordnas. Vi har även haft annons och informationskampanj på kommunens hemsida om miljövänligt båtliv och hur det kan underlättas. Det pågående projektet om ekosystemtjänster anknyter också till denna strategi.

Öppenhet och mångfald

*Vi har förtroende och respekt för människors kunskap
och egna förmåga - samt för deras vilja att ta ansvar*





18 mars 2014

SAMMANTRÄDESPROTOKOLL
Kommunstyrelsens stadsutvecklingsutskott

§ 58

Dnr KFKS 2014/115-260

Riktlinjer för markanvisning

Beslut

Kommunstyrelsens stadsutvecklingsutskott beslutar att ärendet överlämnas till kommunstyrelsen utan eget ställningstagande.

Ärende

Riktlinjerna för markanvisning beskriver förfarandet då kommunens egen mark ska exploateras. Fyra metoder definieras; direktanvisning, anbudstävling, markanvisningstävling och arkitekttävling. Riktlinjerna för markanvisning beskriver även att det är möjligt med olika upplåtelseformer (hyra eller äga), hur kommunala villatomter och verksamhetstomter bör säljas, hur värdering av mark bör göras, hur optionsavtal och markanvisningsavtal bör tecknas, hur ekonomi och risktagande hanteras samt vilka politiska beslut som behövs vid markanvisning.

Handlingar i ärendet

- Mark- och exploateringsenhetens tjänsteskrivelse den 3 mars 2014
- Bilaga 1. Riktlinjer för markanvisning
- Bilaga 2. Karta med kommunägd mark över västra Sicklaön
- Bilaga 3. Jämförelse med andra kommuner

Yrkanden

Mats Gerdau (M) yrkade, med instämmande av Majvie Swärd (S) och Jan-Eric Jansson (KD), att ärendet överlämnas till kommunstyrelsen utan eget ställningstagande.

Beslutsgång

Stadsutvecklingsutskottet beslutade i enlighet med Mats Gerdaus yrkande.

Ordförandes signatur	Justerandes signatur	Utdragsbestyrkande

Kommunstyrelsen

Riktlinjer för markanvisning

Förslag till beslut

Kommunstyrelsen antar föreslagna riktlinjer för markanvisning.

Sammanfattning

Riktlinjerna för markanvisning beskriver förfarandet då kommunens egen mark ska exploateras. Fyra metoder definieras; direktanvisning, anbudstävling, markanvisningstävling och arkitekttävling. Riktlinjerna för markanvisning beskriver även att det är möjligt med olika upplåtelseformer (hyra eller äga), hur kommunala villatomter och verksamhetstomter bör säljas, hur värdering av mark bör göras, hur optionsavtal och markanvisningsavtal bör tecknas, hur ekonomi och risktagande hanteras samt vilka politiska beslut som behövs vid markanvisning.

Ärendet

Nacka kommun vill bygga en tät och blandad stad på västra Sicklaön och även utveckla sina lokala centra. I dessa områden äger kommunen mark. Det finns därmed ett behov av att tydliggöra spelreglerna kring hur markanvisningar kommer att gå till.

Markanvisning innebär en option för en exploatör att under en viss tid (här föreslås två år med möjlighet till förlängning) och under vissa villkor ensam få förhandla med kommunen om förutsättning för exploatering inom ett visst markområde som kommunen äger. Efter att ett markområde varit ute på till exempel anbudstävling tecknas ett optionsavtal mellan exploatören och kommunen. Detta sker ofta i inledningen av planarbetet. När planen är klar tecknas ett markanvisningsavtal mellan parterna. Markanvisningsavtalet innehåller köpeavtal och marken förvärvas av exploatören.

Syftet med att anvisa mark är att kommunen vill få in aktörer som kan utveckla den kommunägda marken. Det kan vara bostäder, verksamheter, handel, kontor, skola med mera.

Det finns olika metoder för att anvisa mark. I riktlinjerna har fyra metoder definierats:



- **direktanvisning** (mark tilldelas en aktör utan konkurrens),
- **anbudstävling** (en enklare tävlingsform med fokus på pris),
- **markanvisningstävling** (en mer omfattande tävlingsform med mer fokus på utformning)
- **arkitekttävling** (en mycket omfattande tävlingsform för speciella byggnader).

Riktlinjerna för markanvisning beskriver även att det är möjligt med olika upplåtelseformer. För hyresrätter och verksamhetstomter föreslås att kommunen även i fortsättningen ska kunna upplåta dessa fastigheter med tomträtt. Enligt förslaget till riktlinjer säljs de kommunala villatomter och verksamhetstomter i regel till högstbjudande med vissa undantag. Vidare beskriver riktlinjerna hur optionsavtal och markanvisningsavtal bör tecknas, hur marken värderas, hur ekonomi och risktagande hanteras samt vilka politiska beslut som behövs vid markanvisning.

Ekonomiska konsekvenser

De ekonomiska konsekvenserna av de föreslagna riktlinjerna för markanvisning är att Nacka kommun tillförsäkras marknadsmässig betalning vid försäljning av den kommunala marken.

Bilagor

Bilaga 1. Riktlinjer för markanvisning

Bilaga 2. Karta med kommunägd mark över västra Sicklaön

Bilaga 3. Jämförelse med andra kommuner

Ulf Crichton
Mark- och exploateringschef
Mark- och exploateringsenheten

Jonas Nylander
Gruppchef markgruppen
Mark- och exploateringsenheten



Riktlinjer för markanvisning

Hållbar framtid i Nacka

Nacka är attraktivt som bostadsort och många exploatörer är intresserade av att bygga i kommunen. Stockholmsregionen växer och regionplanekontoret räknar i den regionala utvecklingsplanen (RUFS 2010) med ett befolkningstillskott i regionen på mellan 300 000 och 500 000 personer till år 2030. I Nacka bör det därför finnas beredskap för en befolkningsökning på 30 000-45 000 under samma period. I tunnelbaneavtalet som Nacka kommun har tecknat med Stockholms läns landsting och staten är kommunens åtagande att bygga 14.000 nya bostäder på västra Sicklaön till och med år 2030. Till detta tillkommer ytterligare 1000-tals bostäder i resten av kommunen.

I enlighet med översiktsplanens strategier kommer det framtida bostadsbyggandet i Nacka i stor utsträckning att ske på västra Sicklaön och i anslutning till kommunens lokala centra. Genom förtätningen av Sicklaön förstärks Nackas koppling till Stockholm. Den ger även förutsättningar för en hållbar stadsutveckling med god kollektivtrafikförsörjning och effektivt markutnyttjande. Tunnelbanan ska dras fram till Nacka Forum och på sikt längre ut i kommunen. Bostadsbyggande i anslutning till lokala centra skapar bättre underlag för handel och andra servicefunktioner, samtidigt som det ger möjlighet till bostäder med god kollektivtrafikförsörjning.

För att uppnå denna tillväxt krävs att både privata byggherrar/markägare och kommunen som markägare exploaterar på sin mark. Hur kommunen vill använda sin mark, genom markpolitiken, är ett viktigt medel för att åstadkomma det samhälle som är politiskt önskvärt. Inte minst i utvecklingen av västra Sicklaön kommer kommunens markpolitik ha stor betydelse för att åstadkomma en tät och blandad stad. Samtidigt ingår i kommunens viktigaste styrprinciper att tillämpa konkurrens genom upphandling och att uppträda konkurrensneutralt. För att säkra en marknad med många intresserade byggherrar är det därför viktigt att kommunens rutiner är kända, förutsägbara och transparanta.

Dessa riktlinjer för markanvisning tydliggör förfarandet då kommunen vill åstadkomma exploatering på sin egen mark.

Variation och mångfald

Nacka kommun strävar efter en blandning av hyresrätt och bostadsrätt/äganderätt. I respektive markanvisning kommer det framgå vilken upplåtelseform som är önskvärd och om marken avses upplåtas med tomträtt eller om den ska säljas.

De markområden som anvisas kan variera i storlek, från mindre områden på ca 30-50 bostadsenheter till större områden på ett par hundra bostadsenheter.

Tidpunkten för när markanvisning sker prövas från fall till fall.

Det är önskvärt med variation i bostadsbyggandet, det vill säga Nacka kommun vill ha många olika byggherrar och uppmuntra till konkurrens mellan olika aktörer.

Definition av begreppet markanvisning

Markanvisning innebär en option att under en viss tid och under vissa villkor ensam få förhandla med kommunen om förutsättning för exploatering inom ett visst markområde som kommunen äger.

Metoder för markanvisning

Det finns olika metoder för hur kommunen anvisar mark: direktanvisning, anbudstävling, markanvisningstävling och arkitekttävling. Metoderna är olika omfattande och används i olika sammanhang vilket redovisas nedan. I huvudsak kommer anbudstävlingsförfarandet att användas.

Direktanvisning

Direktanvisning skall i regel inte användas för tilldelning av kommunägd mark i Nacka. Om direktanvisning kommer ifråga är det en fördel om marknadspriset på marken är känt och det finns synnerliga skäl att låta anvisa marken till en specifik byggherre. Synnerliga skäl kan vara då en byggherre önskar bebygga egen fastighet och behöver utvidga projektet in på kommunägd mark. Marken ska då värderas och säljas till marknadsvärde. Ytterligare skäl kan vara om en intressent önskar bygga för kommunal service, till exempel förskola eller äldreboende. Direktanvisning kan behövas om en befintlig verksamhet behöver flyttas och kompenseras med ersättningsmark. Andra skäl att tillämpa direktanvisning kan vara att en snabb och enkel process är synnerligen viktig eller att kommunen önskar sig ett specifikt koncept som är svårt att säkra genom markanvisning i konkurrens.

Vid direktanvisning tilldelas marken en byggherre utan konkurrens.

Anbudstävling

Anbudstävling ska användas som huvudalternativ vid tilldelning av kommunägd mark. Kommunen definierar ett markområde och vilken inriktning exploateringen ska ha. I detta alternativ måste kommunen bestämma sig för vissa ingångsvärden, till exempel våningshöjd eller total byggyta för att byggherrarna ska kunna räkna på projektet. Intresserade byggherrar ska lämna in ett relativt enkelt underlag (arkitekturritningar förväntas ej) som visar hur exploateringen är tänkt att lösas samt ett bud på marken. I anbudsfrågan/prospektet anges utvärderingskriterierna för tilldelningen. I en anbudstävling är det i regel den som betalar högst pris för markområdet som tilldelas marken. Men det finns också en möjlighet att ha ett fast pris för marken eller kr /kvm BTA och istället konkurrera om t.ex. antal bostäder eller någon hållbarhetsdimension.



Marken tilldelas en byggherre i konkurrens med andra.

Markanvisningstävling

Markanvisningstävling ska användas sparsamt eftersom den kostar byggherrarna en del pengar. Markanvisningstävling är mer omfattande än anbudstävling. Byggherrarna ombeds då inkomma med fler skisser och behöver göra fler egna utredningar innan inlämnande av tävlingsbidraget. Vid markanvisningstävling behöver kommunen inte i förväg nödvändigtvis avgöra våningshöjd och byggnadsvolymer. Kommunen definierar ett markområde, vilken inriktning exploateringen ska ha samt ett antal kriterier i ett markanvisningsprogram.

Intresserade byggherrar ska lämna in ett genomarbetat förslag med ritningar (arkitektritningar förväntas) där det tydligt framgår hur kriterierna lösts samt ett bud på marken. Den byggherre som lämnar det för kommunen mest fördelaktiga förslaget tilldelas marken. Utöver priset/budet på marken kan kommunen välja att väga in aspekter som hållbarhet, mångfald, nytänkande med mera.

Markanvisningstävling kan användas som tilldelningsmetod för projekt där exempelvis gestaltning är särskilt betydelsefull eller där kommunen önskar få in idéer till byggnation och utformning. Marken tilldelas en byggherre i konkurrens med andra

Arkitekttävling

Denna form av markanvisning är ovanlig på grund av att den kräver mycket genomarbetade förslag vilket är kostsamt för byggherren. Kommunen definierar ett markområde, vilken inriktning exploateringen ska ha samt ett antal kriterier. Intresserade byggherrar ska lämna in ett mycket genomarbetat förslag där det tydligt framgår hur kriterierna lösts. En jury som kommunen utser bedömer inkomna förslag. Den eller de byggherrar som lämnar det för kommunen mest fördelaktiga förslaget tilldelas marken eller byggprojektet. Utöver priset på marken kan kommunen välja att väga in aspekter som hållbarhet, mångfald, nytänkande med mera.

Arkitekttävling ska endast användas för projekt med karaktärsbyggnader. Marken tilldelas en eller flera byggherrar i konkurrens med andra.

Kommunala villatomter

I de fall kommunen har villatomter till salu säljs de till högstbjudande via mäklare.

Verksamhetstomter

En enskild tomt för verksamhet säljs till högstbjudande. Ett större område med flera tomter för verksamheter säljs till intressenter till fast pris efter värdering och en särskild prövning av företagets bärkraft och att företaget har lämplig verksamhetsutövning. Det är även möjligt att kommunen upplåter mark med tomträtt.



Kommunal service

Mark för byggnation för kommunal service, till exempel skola eller äldreboende, kan direktanvisas i samband med en upphandling av byggnaden som sådan. Detta görs i samråd med respektive huvudman inom kommunen som gör en lämplighetsbedömning av den aktör som vill bygga. Marken säljs vanligen detaljplanelagd och värderas innan försäljning eller tomträttsupplåtelse.

Markanvisning i praktiken

Alla byggherrar som är intresserade av att få kommunägd mark tilldelad kan meddela kommunen detta genom att skicka in en intresseanmälan. Denna intresseanmälan bevakas vid kommande anbudstävlingar eller annan tilldelning av kommunal mark. Intresseanmälan ska ställas till Nacka kommun, Mark- och exploateringsenheten, 13181 Nacka. Eller registrator.exploatering@nacka.se.

När kommunen har mark att anvisa kommer detta att annonseras på kommunens hemsida och ytterligare lämplig plats. De byggherrar som anmält sitt intresse kommer även att informeras om att markanvisning pågår.

Värdering av mark

Vid samtliga markanvisningar gör kommunen en egen marknadsmässig fastighetsekonomisk värdering av marken. Denna värdering används sedan för att bedöma inlämnade bud eller ange accepterad/fast prisnivå. Kommunen ska ha marknadsmässiga priser.

Optionsavtal och markanvisningsavtal

Den aktör som får en markanvisning tecknar ett optionsavtal med kommunen. Optionsavtalet reglerar parternas åtagande i ett tidigt skede. Optionsavtalet är tidbegränsat till två år. När optionsavtalet har löpt ut så har kommunen rätt att göra en ny markanvisning. Kommunen kan medge förlängning av optionsavtalet under förutsättning att byggherren drivit projektet aktivt och inte själv orsakat förseningen.

Marktilldelningen, det vill säga överlåtelsen av den fasta egendomen (hel eller del av fastighet) sker efter att detaljplanen antagits. Detta regleras i markanvisningsavtalet som tecknas innan detaljplanen antas.

Ekonomi och risktagande

Betalning av köpeskillingen ska ske senast 30 dagar efter det att detaljplanen vunnit laga kraft eller i samband med att bygglovansökan skickas in. Om betalning sker i samband med bygglov ska exploitören för tiden mellan det att detaljplanen vunnit laga kraft och fram till att bygglovet inlämnas betala en markanvisningsavgift som ska täcka de löpande kostnaderna, t ex skatt, ränta och eventuella driftkostnader. Markanvisningsavgiften beräknas med hjälp av KPI.



Vid en markanvisning tar byggherren all ekonomisk risk. Om ett detaljplanearbete är inlett och sedan avbryts ska byggherren ersätta kommunen för det arbete som kommunen lagt ner på detaljplanearbete och avtalsskrivning. Detta gäller både om byggherren avbryter projektet eller om kommunen av någon anledning inte har möjlighet att fullfölja detaljplanearbetet.

Byggherrens skyldighet att bidra till god kommunal service

Vid detaljplaneläggningen av det område som är markanvisat kan det komma att bli aktuellt med byggrätter/utrymmen för kommunal service. Det kan t.ex gälla att integrera olika former av socialt boende och specialbostäder i nya bostadsprojekt . Byggherren ska vara medveten om detta och aktivt stödja detta.

Politiska beslut

Om marken tilldelas tidigt (innan godkänt StartPM finns)

I de fall markanvisning görs tidigt behövs följande beslut:

- Kommunstyrelsens stadsutvecklingsutskott (KSSU) beslutar att påbörja markanvisning och godkänner anbudsförfrågan/prospektet innan utskick.
- KSSU fattar tilldelningsbeslut för markanvisning och fattar beslut om optionsavtal.
- Kommunfullmäktige godkänner markanvisningsavtal.
- KSSU beslutar om förlängning av optionsavtal (delegationsbeslut).

Om anvisning sker sent (efter påbörjat detaljplanearbete)

Om det i StartPM angetts att markanvisning ska göras och om förslag till metod för detta angetts så behövs följande politiska beslut:

- KSSU fattar tilldelningsbeslut för markanvisning och fattar beslut om optionsavtal.
- Kommunfullmäktige godkänner markanvisningsavtal.
- KSSU beslutar om förlängning av optionsavtal (delegationsbeslut)



Riktlinjer för markanvisning

Hållbar framtid i Nacka

Nacka är attraktivt som bostadsort och många exploatörer är intresserade av att bygga i kommunen. Stockholmsregionen växer och regionplanekontoret räknar i den regionala utvecklingsplanen (RUFS 2010) med ett befolkningstillskott i regionen på mellan 300 000 och 500 000 personer till år 2030. I Nacka bör det därför finnas beredskap för en befolkningsökning på 30 000-45 000 under samma period. I tunnelbaneavtalet som Nacka kommun har tecknat med Stockholms läns landsting och staten är kommunens åtagande att bygga 14.000 nya bostäder på västra Sicklaön till och med år 2030. Till detta tillkommer ytterligare 1000-tals bostäder i resten av kommunen.

I enlighet med översiktsplanens strategier kommer det framtida bostadsbyggandet i Nacka i stor utsträckning att ske på västra Sicklaön och i anslutning till kommunens lokala centra. Genom förtätningen av Sicklaön förstärks Nackas koppling till Stockholm. Den ger även förutsättningar för en hållbar stadsutveckling med god kollektivtrafikförsörjning och effektivt markutnyttjande. Tunnelbanan ska dras fram till Nacka Forum och på sikt längre ut i kommunen. Bostadsbyggande i anslutning till lokala centra skapar bättre underlag för handel och andra servicefunktioner, samtidigt som det ger möjlighet till bostäder med god kollektivtrafikförsörjning.

För att uppnå denna tillväxt krävs att både privata byggherrar/markägare och kommunen som markägare exploaterar på sin mark. Hur kommunen vill använda sin mark, genom markpolitiken, är ett viktigt medel för att åstadkomma det samhälle som är politiskt önskvärt. Inte minst i utvecklingen av västra Sicklaön kommer kommunens markpolitik ha stor betydelse för att åstadkomma en tät och blandad stad. Samtidigt ingår i kommunens viktigaste styrprinciper att tillämpa konkurrens genom upphandling och att uppträda konkurrensneutralt. För att säkra en marknad med många intresserade byggherrar är det därför viktigt att kommunens rutiner är kända, förutsägbara och transparanta.

Dessa riktlinjer för markanvisning tydliggör förfarandet då kommunen vill åstadkomma exploatering på sin egen mark.

Variation och mångfald

Nacka kommun strävar efter en blandning av hyresrätt och bostadsrätt/äganderätt. I respektive markanvisning kommer det framgå vilken upplåtelseform som är önskvärd och om marken avses upplåtas med tomträtt eller om den ska säljas.

De markområden som anvisas kan variera i storlek, från mindre områden på ca 30-50 bostadsenheter till större områden på ett par hundra bostadsenheter.

Tidpunkten för när markanvisning sker prövas från fall till fall.

Det är önskvärt med variation i bostadsbyggandet, det vill säga Nacka kommun vill ha många olika byggherrar och uppmuntra till konkurrens mellan olika aktörer.

Definition av begreppet markanvisning

Markanvisning innebär en option att under en viss tid och under vissa villkor ensam få förhandla med kommunen om förutsättning för exploatering inom ett visst markområde som kommunen äger.

Metoder för markanvisning

Det finns olika metoder för hur kommunen anvisar mark: direktanvisning, anbudstävling, markanvisningstävling och arkitekttävling. Metoderna är olika omfattande och används i olika sammanhang vilket redovisas nedan. I huvudsak kommer anbudstävlingsförfarandet att användas.

Direktanvisning

Direktanvisning skall i regel inte användas för tilldelning av kommunägd mark i Nacka. Om direktanvisning kommer ifråga är det en fördel om marknadspriset på marken är känt och det finns synnerliga skäl att låta anvisa marken till en specifik byggherre. Synnerliga skäl kan vara då en byggherre önskar bebygga egen fastighet och behöver utvidga projektet in på kommunägd mark. Marken ska då värderas och säljas till marknadsvärde. Ytterligare skäl kan vara om en intressent önskar bygga för kommunal service, till exempel förskola eller äldreboende. Direktanvisning kan behövas om en befintlig verksamhet behöver flyttas och kompenseras med ersättningsmark. Andra skäl att tillämpa direktanvisning kan vara att en snabb och enkel process är synnerligen viktig eller att kommunen önskar sig ett specifikt koncept som är svårt att säkra genom markanvisning i konkurrens.

Vid direktanvisning tilldelas marken en byggherre utan konkurrens.

Anbudstävling

Anbudstävling ska användas som huvudalternativ vid tilldelning av kommunägd mark. Kommunen definierar ett markområde och vilken inriktning exploateringen ska ha. I detta alternativ måste kommunen bestämma sig för vissa ingångsvärden, till exempel våningshöjd eller total byggyta för att byggherrarna ska kunna räkna på projektet. Intresserade byggherrar ska lämna in ett relativt enkelt underlag (arkitekturritningar förväntas ej) som visar hur exploateringen är tänkt att lösas samt ett bud på marken. I anbudsfrågan/prospektet anges utvärderingskriterierna för tilldelningen. I en anbudstävling är det i regel den som betalar högst pris för markområdet som tilldelas marken. Men det finns också en möjlighet att ha ett fast pris för marken eller kr /kvm BTA och istället konkurrera om t.ex. antal bostäder eller någon hållbarhetsdimension.



Marken tilldelas en byggherre i konkurrens med andra.

Markanvisningstävling

Markanvisningstävling ska användas sparsamt eftersom den kostar byggherrarna en del pengar. Markanvisningstävling är mer omfattande än anbudstävling. Byggherrarna ombeds då inkomma med fler skisser och behöver göra fler egna utredningar innan inlämnande av tävlingsbidraget. Vid markanvisningstävling behöver kommunen inte i förväg nödvändigtvis avgöra våningshöjd och byggnadsvolymer. Kommunen definierar ett markområde, vilken inriktning exploateringen ska ha samt ett antal kriterier i ett markanvisningsprogram.

Intresserade byggherrar ska lämna in ett genomarbetat förslag med ritningar (arkitektritningar förväntas) där det tydligt framgår hur kriterierna lösts samt ett bud på marken. Den byggherre som lämnar det för kommunen mest fördelaktiga förslaget tilldelas marken. Utöver priset/budet på marken kan kommunen välja att väga in aspekter som hållbarhet, mångfald, nytänkande med mera.

Markanvisningstävling kan användas som tilldelningsmetod för projekt där exempelvis gestaltning är särskilt betydelsefull eller där kommunen önskar få in idéer till byggnation och utformning. Marken tilldelas en byggherre i konkurrens med andra

Arkitekttävling

Denna form av markanvisning är ovanlig på grund av att den kräver mycket genomarbetade förslag vilket är kostsamt för byggherren. Kommunen definierar ett markområde, vilken inriktning exploateringen ska ha samt ett antal kriterier. Intresserade byggherrar ska lämna in ett mycket genomarbetat förslag där det tydligt framgår hur kriterierna lösts. En jury som kommunen utser bedömer inkomna förslag. Den eller de byggherrar som lämnar det för kommunen mest fördelaktiga förslaget tilldelas marken eller byggprojektet. Utöver priset på marken kan kommunen välja att väga in aspekter som hållbarhet, mångfald, nytänkande med mera.

Arkitekttävling ska endast användas för projekt med karaktärsbyggnader. Marken tilldelas en eller flera byggherrar i konkurrens med andra.

Kommunala villatomter

I de fall kommunen har villatomter till salu säljs de till högstbjudande via mäklare.

Verksamhetstomter

En enskild tomt för verksamhet säljs till högstbjudande. Ett större område med flera tomter för verksamheter säljs till intressenter till fast pris efter värdering och en särskild prövning av företagets bärkraft och att företaget har lämplig verksamhetsutövning. Det är även möjligt att kommunen upplåter mark med tomträtt.



Kommunal service

Mark för byggnation för kommunal service, till exempel skola eller äldreboende, kan direktanvisas i samband med en upphandling av byggnaden som sådan. Detta görs i samråd med respektive huvudman inom kommunen som gör en lämplighetsbedömning av den aktör som vill bygga. Marken säljs vanligen detaljplanelagd och värderas innan försäljning eller tomträttsupplåtelse.

Markanvisning i praktiken

Alla byggherrar som är intresserade av att få kommunägd mark tilldelad kan meddela kommunen detta genom att skicka in en intresseanmälan. Denna intresseanmälan bevakas vid kommande anbudstävlingar eller annan tilldelning av kommunal mark. Intresseanmälan ska ställas till Nacka kommun, Mark- och exploateringsenheten, 13181 Nacka. Eller registrator.exploatering@nacka.se.

När kommunen har mark att anvisa kommer detta att annonseras på kommunens hemsida och ytterligare lämplig plats. De byggherrar som anmält sitt intresse kommer även att informeras om att markanvisning pågår.

Värdering av mark

Vid samtliga markanvisningar gör kommunen en egen marknadsmässig fastighetsekonomisk värdering av marken. Denna värdering används sedan för att bedöma inlämnade bud eller ange accepterad/fast prisnivå. Kommunen ska ha marknadsmässiga priser.

Optionsavtal och markanvisningsavtal

Den aktör som får en markanvisning tecknar ett optionsavtal med kommunen. Optionsavtalet reglerar parternas åtagande i ett tidigt skede. Optionsavtalet är tidbegränsat till två år. När optionsavtalet har löpt ut så har kommunen rätt att göra en ny markanvisning. Kommunen kan medge förlängning av optionsavtalet under förutsättning att byggherren drivit projektet aktivt och inte själv orsakat förseningen.

Marktilldelningen, det vill säga överlåtelsen av den fasta egendomen (hel eller del av fastighet) sker efter att detaljplanen antagits. Detta regleras i markanvisningsavtalet som tecknas innan detaljplanen antas.

Ekonomi och risktagande

Betalning av köpeskillingen ska ske senast 30 dagar efter det att detaljplanen vunnit laga kraft eller i samband med att bygglovansökan skickas in. Om betalning sker i samband med bygglov ska exploitören för tiden mellan det att detaljplanen vunnit laga kraft och fram till att bygglovet inlämnas betala en markanvisningsavgift som ska täcka de löpande kostnaderna, t ex skatt, ränta och eventuella driftkostnader. Markanvisningsavgiften beräknas med hjälp av KPI.



Vid en markanvisning tar byggherren all ekonomisk risk. Om ett detaljplanearbete är inlett och sedan avbryts ska byggherren ersätta kommunen för det arbete som kommunen lagt ner på detaljplanearbete och avtalsskrivning. Detta gäller både om byggherren avbryter projektet eller om kommunen av någon anledning inte har möjlighet att fullfölja detaljplanearbetet.

Byggherrens skyldighet att bidra till god kommunal service

Vid detaljplaneläggningen av det område som är markanvisat kan det komma att bli aktuellt med byggrätter/utrymmen för kommunal service. Det kan t.ex gälla att integrera olika former av socialt boende och specialbostäder i nya bostadsprojekt . Byggherren ska vara medveten om detta och aktivt stödja detta.

Politiska beslut

Om marken tilldelas tidigt (innan godkänt StartPM finns)

I de fall markanvisning görs tidigt behövs följande beslut:

- Kommunstyrelsens stadsutvecklingsutskott (KSSU) beslutar att påbörja markanvisning och godkänner anbudsförfrågan/prospektet innan utskick.
- KSSU fattar tilldelningsbeslut för markanvisning och fattar beslut om optionsavtal.
- Kommunfullmäktige godkänner markanvisningsavtal.
- KSSU beslutar om förlängning av optionsavtal (delegationsbeslut).

Om anvisning sker sent (efter påbörjat detaljplanearbete)

Om det i StartPM angetts att markanvisning ska göras och om förslag till metod för detta angetts så behövs följande politiska beslut:

- KSSU fattar tilldelningsbeslut för markanvisning och fattar beslut om optionsavtal.
- Kommunfullmäktige godkänner markanvisningsavtal.
- KSSU beslutar om förlängning av optionsavtal (delegationsbeslut)

 Kommunägd mark

310

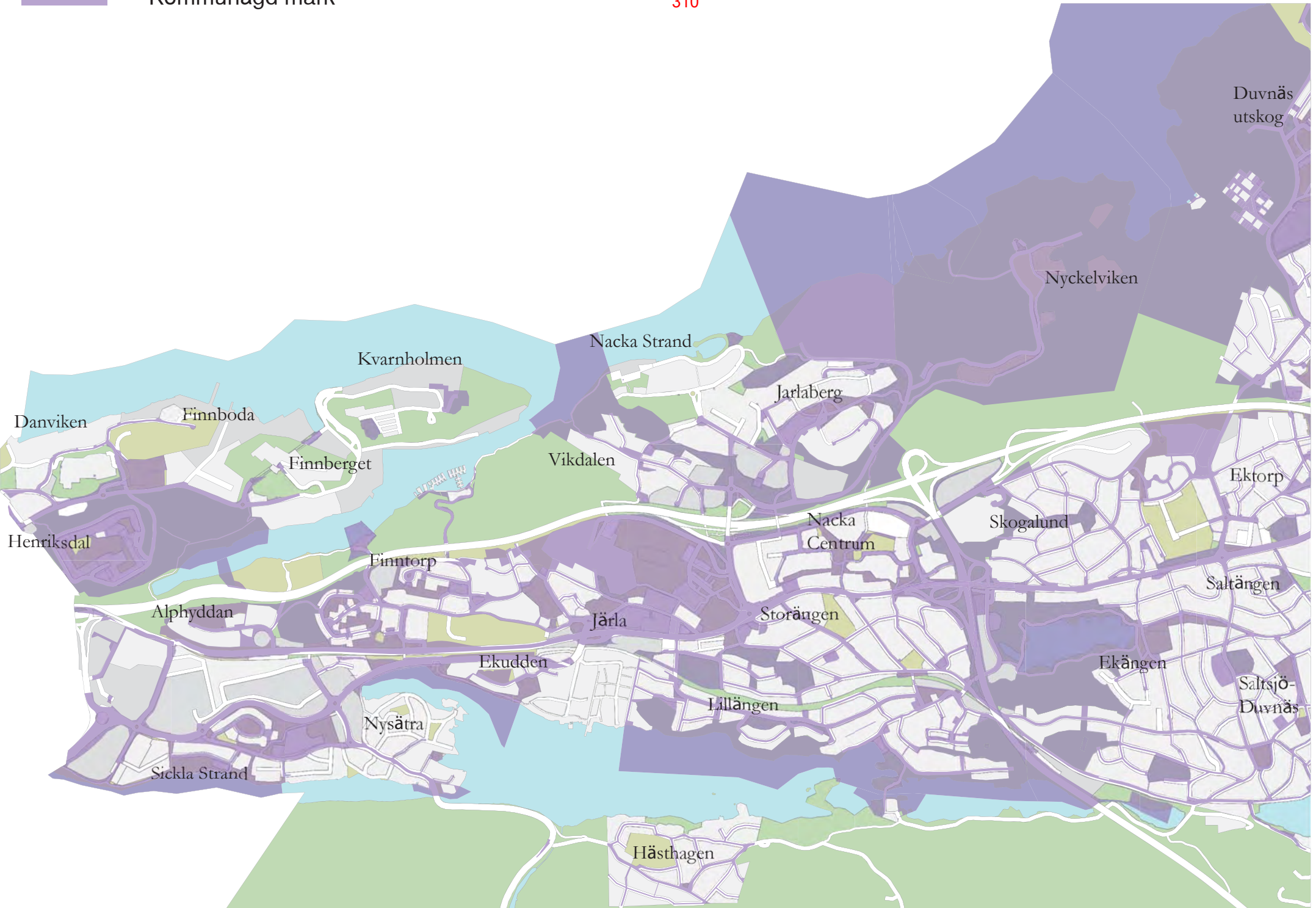

Markanvisning i olika kommuner

Kommuner som ingår i jämförelsen:

Stockholm, Göteborg, Malmö, Uppsala, Linköping, Huddinge, Helsingborg, Västerås, Norrköping, Umeå, Karlstad, Järfälla, Sollentuna, Täby, Jönköping, Södertälje

Urvalet av jämförelseobjekt är gjort utifrån att dokument som policys och riktlinjer ska finnas tillgängliga på respektive kommuns hemsida i folkrika kommuner. Värt att nämna är att flera expansiva kommuner saknar styrdokument för hur markanvisning ska gå till.

Definition av begreppet ”markanvisning”

De flesta av kommunerna i denna jämförelse försöker definiera begreppet markanvisning i respektive dokument. I det fall det saknas en definition i dokumentet görs i vissa fall istället en begreppsförklaring på kommunens hemsida. Den mest förekommande definitionen för begreppet markanvisning lyder:

”En byggherres möjlighet att under viss tid ha en ensamrätt att utveckla ett markområde tillsammans med kommunen för att slutligen uppföra projektet.”

Variation och mångfald

Dokumentens styrning av variation och mångfald är i huvudsak inriktade mot upplåtelseformer och socialt boende/specialbostäder. Malmö tillåter utom i undantagsfall intressenten att bestämma om marken ska upplåtas med tomträtt eller försäljas. Västerås och Huddinge anger att upplåtande av tomträtt är möjligt för att stimulera byggande av hyresrätter men att kommunen i andra fall ska sälja marken.

Flera kommuner kräver att beslut från kommunfullmäktige och nämnd ska följas avseende socialt boende eller specialbostäder. Några gör skrivningar att samarbetsavtal ska slutas om byggherren erhåller byggrätter för hyresrätter, för att ingå i det kommunala flyktingmottagandet eller bostadssociala behov. Helsingborg har valt att införa punkter som tillåter kommunalt köp eller förhyrning om 10 % av färdigställt bestånd. Kommuner som Malmö och Täby kan kräva att byggherren på begäran upplåter bostäder till kommunen. Göteborg gör på liknande sätt men med tillägget att det även kan göras i befintligt bestånd.

Metoder för markanvisning

Det finns en viss variation i terminologin avseende de olika sätten för vilken markanvisning kan ske i jämförda dokument. De två huvudalternativen är direktanvisning och jämförelse. Det senare alternativet delas sedan i vissa fall in i underalternativ där syftet är att få fram ett vinnande förslag mellan flera deltagare. Sättet för hur denna urskiljning görs skiljer sig åt mellan de olika kommunerna. Samtliga kommuner har dock direktanvisning med som ett alternativ och detta används i synnerhet när byggnader för kommunal service kan vara aktuell.

Dokumentet anger till stor del att ett jämförelseförfarande ska användas i första hand. Oftast utgörs kriterierna för utvärdering som ett anbud i kronor eller som en gestaltning.

Några av kommunerna anger även en förmodad tidsgräns för återkoppling till anbudsgivarna, som i dessa fall är satt till inom 3 månader.

Det görs även i flera fall skillnader mellan markanvisning för verksamheter och för bostäder. Det verkar i större utsträckning handla om direktanvisningar i de fall då marken är avsedd för verksamheter. Malmö anger även att det i verksamhetsfallen kan finnas skäl för en viss sekretess i behandlingen av uppgifter för att skydda en affärsidé under förhandlingsprocessen.

Det förs även i vissa dokument ett kort resonemang om vilka funktioner det är som kommer att granska inkomna förslag även om det oftast endast står att en granskning ska ske.

Göteborg har valt att ta med både interna och externa regler i sitt dokument. Det beskrivs exempelvis på vilket sätt kontorets tjänsteutlåtande ska presenteras för fastighetsnämnden. I övriga kommuner är dokumenten till betydande del inriktade mot att vara till hjälp för byggherrar.

Sollentuna, Malmö och Täby beaktar byggherrens historik i kommunen vid markanvisning.

Värdering och prissättning

Kommunerna i jämförelseunderlaget använder sig av olika typer av värderingsmetoder och i vissa fall flera. Detta beroende på vilken typ av område som är av intresse. Majoriteten använder värderingar gjorda genom marknadsvärdesprincipen. Andra val är erfarenhetsbaserade uppskattningar i de fall där det finns ett relativt stort underlag att utgå ifrån. Stockholm använder intern värdering medan andra kommuner såsom Umeå och Huddinge tar in oberoende värderingar vid till exempel direktanvisningar. Göteborg nämner inte vilken värderingsmetod som används. Flera av jämförelsekommunerna säger sig inte vilja vara marknadsledande för att på så sätt undvika att trissa upp bostadspriserna. Det kan även i flera fall utläsas att det inte är tillåtet med några bidrag från skattekollektivet för att finansiera en exploatering. Flera av kommunerna bland annat Linköping, Huddinge och Täby har EU:s statsstödsregler inskrivna i sina riktlinjer/ policyn. Dessa regler anger att försäljning av offentlig egendom ska ske till marknadspris utom i vissa särskilda fall.

Två kommuner använder sig av ett minimipris vid anbudsförfarande. En försäljning under detta värde är alltså inte möjligt.

Uppsala och Sollentuna förbehåller sig rätten att justera markpriset utifrån ett givet index, exempelvis konsumentprisindex, i samband med undertecknande av överlåtelsehandlingen. Täby förbehåller sig även rätten att efter anbud inkommit anordna en efterföljande budgivning.

Vad gäller mark för verksamheter säljs denna oftast enligt tidigare satt prislista i kronor per kvadratmeter tomtyta, eller tillåten byggbar bruttoarea i detaljplan. Även i de fall då upplåtelseformen anger tomträtt används beslutad avgäldstaxa oberoende av vilken typ av markanvändning som tillåts.

Jönköping har ett särskilt system där beslut om riktpriiser årligen tas i kommunfullmäktige. Markpriset varierar efter typ av markanvändning och slutanvändning av uppförda byggnader. Även Västerås har beslutade riktpriiser att utgå ifrån.

Södertälje har ingen antagen generell policy eller riktlinjer för markanvisning. De anger istället olika markprisdéer för utpekade projekt i närtid.

Intresseförfrågan och tillgång till material

I flera fall tar dokumenten upp hur intresseförfrågningar ska hanteras. Det innebär i dessa fall att intressenten förs in i ett register. Täby har sitt register uppdelat per markområde istället för det mer generella register som övriga kommuner för. Linköping påtalar att en intresseförfrågan angående ett område inte medför någon förtur vid ett senare jämförelseförfarande. Det framgår inte om de kommuner som saknar en sådan skrivning i sina dokument delar den ståndpunkten.

Västerås och Sollentuna har skrivningar i sina dokument om hur intressenter får del av material för markanvisningar på respektive kommuns hemsida. Övriga kommuner nämner inte hur detta går till.

Ekonomi och risktagande

Markanvisningsavgifter kopplade till en skälig ränta av markvärdet för att täcka löpande kostnader och fastighetsskatt som börjar gälla efter laga kraft vunen detaljplan. Helsingborg har en reservationsavgift på 10 % efter signerat avtal men i övrigt är tidpunkten för erläggande av markanvisningsavgiften inte fastslagen i flera fall.

I samtliga fall där det nämns något om risktagande klargörs det att det är byggherren som ska stå risken och inte skattekollektivet.

Politiska beslut

Huddinge, Helsingborg och Västerås är exempel på kommuner som tar upp på vilket sätt politiska beslut ingår i processen. Utförligheten i beskrivningen av hur dessa beslut fattas varierar för kommunerna.

Tilldelar projektledare

Bland andra Stockholm tilldelar projektledare till varje inkommet förslag som sedan följer den fortsatta processen och blir bollplank till byggherren.

Tidsbegränsningar

Merparten av kommunerna har satt en gräns på 2 år för fortsatt arbete från det att beslut om anvisning är taget. Det finns i dessa fall även en möjlighet till förlängning i 1 år om byggherren varit aktiv och inte kan anses ha förorsakat förseningen. Flera av dokumenten ger även en möjlighet till återtagande inom denna tvåårsperiod om det är uppenbart att byggherren inte har möjlighet att fortsätta projektet. Då utgår heller ingen ersättning till byggherren för förlorad markanvisning. Täby och Göteborg anger även i sina dokument att de kan ställa krav på byggstart inom viss tid efter tecknande av köpeavtal.

Överlåtelse av markanvisning

I de fall där det anges ska ett godkännande till överlåtelse av markanvisning ske skriftligen. Detta gäller även i de fall där överlåtelsen sker till ett närstående bolag.

Miljö

Kommunerna har olika styrka i sina formuleringar kring hur god miljö ska eftersträvas. De kommuner som har riktlinjer eller en policy för miljöarbetet sätter ofta upp krav på att dessa ska eftersträvas. Helsingborg har valt att uttrycka sig som att byggherrar med goda miljölösningar ges ett gott utgångsläge för marktilldelning. Linköping skriver att god kvalitet- och miljöprofil ska eftersträvas, men något krav sätts inte.

Översyn

Helsingborg, Sollentuna säger att en översyn av policyn bör ske varje mandatperiod.



18 mars 2014

SAMMANTRÄDESPROTOKOLL
Kommunstyrelsens stadsutvecklingsutskott

§ 59

Dnr KFKS 2014/175-260

Upplåtelse av arrende för del av fastigheten Björknäs 10:1 för radio- och telemast med tillhörande byggnad

Beslut

Kommunstyrelsens stadsutvecklingsutskott föreslår kommunstyrelsen fatta följande beslut.

Kommunstyrelsen beslutar att kommunen ingår arrendeavtal för del av fastigheten Björknäs 10:1 för radio- och telemast med tillhörande byggnad.

Ärende

- Anläggningsarrendeavtalet tecknas med TeliaSonera Mobile Networks AB för radio- och telekommunikation.
- Avtalet innebär att arrendatorn får rätt att uppföra byggnad och mast
- Tiden för upplåtelsen är på 5 år och kan förlängas med 2 år i taget.

Handlingar i ärendet

Mark- och exploateringsenhetens tjänsteskrivelse den 6 mars 2014
Bilaga 1 Arrendeavtal med tillhörande bilagor

Beslutsgång

Stadsutvecklingsutskottet beslutade i enlighet med mark- och exploateringsenhetens förslag.

Ordförandes signatur	Justerandes signatur	Utdragsbestyrkande

Kommunstyrelsen

Upplåtelse av arrende för del av fastigheten Björknäs 10:1 för radio- och telemast med tillhörande byggnad

Förslag till beslut

Kommunstyrelsen beslutar att kommunen ingår arrendeavtal för del av fastigheten Björknäs 10:1 för radio- och telemast med tillhörande byggnad.

Sammanfattning

- Anläggningsarrendeavtalet tecknas med TeliaSonera Mobile Networks AB för radio- och telekommunikation.
- Avtalet innebär att arrendatorn får rätt att uppföra byggnad och mast
- Tiden för upplåtelsen är på 5 år och kan förlängas med 2 år i taget.

Ärendet

TeliaSonera Mobile Networks förstärker nätet genom att uppföra ett antal radio- och telemaster i kommunen. Arrendatorn har ansökt och beviljats bygglov för masten. Arrendavgiften för det första arrendeåret är på 25 000 kr därefter justeras avgiften årligen med KPI.

Bilagor

Bilaga 1 Arrendeavtal med tillhörande bilagor

Jonas Nylander
Markchef

Ulrika Almqvist
Markingenjör

AVTAL OM ANLÄGGNINGSARRENDE

§ 1 PARTER

Upplåtare: Nacka kommun 212000-0167, nedan kallad kommunen, Adress: Mark- och exploateringsenheten, 131 81 Nacka.

Arrendator: TeliaSonera Mobile Networks AB 556025-7932, nedan kallad arrendatorn, Adress: Avtal, 123 86 Farsta

§ 2 ARRENDESTÄLLE

Arrendet omfattar ett område på ca 50 kvm inom fastigheten Björknäs 10:1 i Nacka kommun, enligt bifogad karta. Arrendatorns benämning på anläggningen är Lilla Björknäs LÄN M17. Arrendet omfattar även rätt att anlägga, nyttja och underhålla väg till arrendestället enligt bifogad karta. Arrendatorn ansvarar för underhållet av vägen som skall anläggas. Kommunen har rätt att nyttja den väg som anläggs av arrendatorn. Arrendatorns anställda eller av arrendatorn anlita personal har rätt att tillträda arrendestället samt vägarna dit som ingår i detta avtal.

§ 3 ÄNDAMÅL

Arrendestället skall användas av arrendatorn för anläggning för radio- och telekommunikation. Avtalet medger rätt att på arrendestället placera byggnad och mast för det angivna ändamålet. På arrendestället får ej bedrivas verksamhet som strider mot det angivna ändamålet. Arrendatorn äger rätt att inhägnat arrendestället.

§ 4 ARRENDETID OCH UPSÄGNING

Arrendetiden omfattar 5 år räknat från 2014-03-01 och t.o.m. 2019-02-28. Arrendetiden förlängs därefter med 2 år i sänder om uppsägning ej sker senast 12 månader före den löpande arrendetidens utgång. Skulle arrendatorn strida mot bestämmelserna i detta avtal har kommunen rätt att upphäva arrendeavtalet före arrendetidens utgång.

Arrendatorn äger rätt att säga upp avtalet i förtid om telefoni- eller radiosignalering inte fungerar tillfredsställande från det arrenderade området. Sådan förtida uppsägning skall ske skriftligen med ett (1) års uppsägningstid. Området ska då återställas enligt bestämmelserna i § 19.

§ 5 ARRENDEAVGIFT

Arrendeavgiften är TJUGOFEMTUSEN (25 000) kronor för första arrendeåret. Avgiften erläggs i förskott senast den 28 februari varje år efter fakturering från kommunen. Första arrendeavgiften kommer att faktureras när detta avtal har undertecknats av båda parter. För följande år skall avgiften årsvis justeras i förhållande till förändringarna i konsumentprisindex (totalindex). Första årets arrendeavgift är baserad på konsumentprisindextalet för februari månad år 2014. För därpå följande arrendeår skall avgiften justeras så att den följer indexändringar fram till och med februari månad närmast före det aktuella arrendeårets början. Avgiften skall dock aldrig understiga första årets arrendeavgift. Vid betalningstillfället gällande mervärdesskatt tillkommer. Om avgiften ej betalas på föreskriven tid skall dröjsmålsränta utgå på förfallet belopp till dess att betalning sker. Om dröjsmålsränta gäller vad därom vid varje tidpunkt i lag stadgas. Även ersättning för betalningspåminnelse enligt vad som stadgas för inkassokostnader tillkommer. Första årets avgift faktureras av kommunen efter att parterna undertecknat detta avtal.

§ 6 FASTIGHETSSKATT

På markområdet belöpande fastighetsskatt ingår i arrendeavgiften. Fastighetsskatt belöpande på av arrendatorn uppförda byggnader och anläggningar skall betalas av arrendatorn.

§ 7 FÖRBUD MOT UPPLÅTELSE I ANDRA HAND

Arrendatorn får inte utan kommunens skriftliga samtycke upplåta nyttjanderätt till någon del av arrendestället.

§ 8 FÖRBUD MOT ÖVERLÅTELSE

Arrendatorn får inte utan kommunens skriftliga samtycke överlåta arrendet eller annars sätta annan i sitt ställe.

§ 9 ANDRA NYTTJANDERÄTTSHAVARE

Arrendatorn medger fastighetsägaren rätt att upplåta nyttjanderätt till arrendestället till annan operatör för placering av byggnad för mobilteletjänster. Denna byggnad skall ej inkräkta på arrendatorns möjlighet till tillträde till sin egen anläggning.

§ 10 ARRENDESTÄLLET: TILLSYN, SKICK OCH SKÖTSEL

Arrendestället utarrenderas i befintligt skick. Arrendatorn är skyldig att alltid hålla arrendestället i ett snyggt och städat skick samt att vårda och underhålla arrendestället och anläggningar på arrendestället så att fara för person- eller sakskada inte uppkommer. Arrendatorn skall nyttja området så att minsta möjliga olägenhet orsakas kommunen och övrig omgivning. Arrendatorn får inte använda arrendestället så att risk för miljöskada uppkommer. Arrendatorn svarar för att verksamheten på arrendestället följer gällande lagar till skydd för miljön liksom de föreskrifter och råd som meddelats med stöd av dessa. Arrendatorn svarar för de kostnader som kan föranledas av de åtgärder som kan påfordras enligt denna lagstiftning i den mån arrendatorn kan hållas ansvarig härför. Kommunen äger rätt att för besiktning av arrendestället erhålla erforderligt tillträde. Arrendatorn skall närvara vid besiktningen om kommunen så kräver. Kommunen kallar till sådan besiktning.

§ 11 STRÅLNING

Arrendatorn är ansvarig för att verksamheten inte medför störningar för boende inom arrendestället eller dess närhet eller för data-, radio-, TV- eller annan elektronisk utrustning inom arrendestället eller dess närhet. Skulle sådana störningar uppstå åligger det arrendatorn att omedelbart efter påpekande svara för och bekosta erforderliga åtgärder för att undanröja störningarna och att åtgärda problemen. Om olägenheterna inte skyndsamt kan undanröjas, ankommer det på arrendatorn att ta basstationen ur drift tills så skett.

Antennanläggningen skall placeras och utföras så att bostadslägenheter, lokaler och andra utrymmen som kan nyttjas av andra, inte utsätts för elektromagnetiska fält (strålning) som överstiger vid varje tid gällande gränsvärde för allmänhetens exponering för elektromagnetiska fält utfärdade av Statens strålskyddsinstitut eller behörigt internationellt organ. Arrendatorn garanterar att det elektromagnetiska fältet från antennen alltid understiger detta värde utanför driftområdet.

§ 12 BYGGNADER OCH ANLÄGGNINGAR

Arrendatorn ska uppföra de anläggningar som erfordras för att arrendestället skall fungera för det avsedda ändamålet. Dyliga anläggningar får ej uppföras utan föregående godkännande av kommunen och efter det att erforderliga tillstånd och lov erhållits från Miljö- och stadsbyggnadsnämnden (byggnadsnämnd i Nacka kommun) och andra berörda myndigheter. På arrendestället får ej uppsättas skyltar eller anordningar för reklam. Arrendatorn äger rätt att på lämpligt sätt uppsätta erforderliga varningsskyltar. Arrendatorn förbehålls äganderätten till anläggningar som av denne redan är uppförda och framdeles uppföres på arrendestället.

§ 13 ARBETEN PÅ FASTIGHETEN

Kommunen får inte utan arrendatorns medgivande fälla träd, schakta, spränga eller vidta sådan åtgärd som kan medföra fara eller olägenhet för brukandet av anläggningen.

Vid genomförandet av bygget (uppförandet av mast och tillhörande bod) samt anslutningsväg ska samordning ske med områdets parkansvarig, Pierre Persson, tel 08-718 80 39 eller pierre.persson@nacka.se. Parkansvarig ska kallas till utsättning för att säkerställa att placering av mast samt bodar påverkar natur- och rekreationsvärdena på platsen så lite som möjligt.

§ 14 DRIFTSKOSTNADER

Arrendatorn skall svara för alla avgifter och övriga kostnader som uppkommer genom arrendeställets nyttjande under arrendetiden. Detsamma gäller för väg- och renhållningsavgifter.

§ 15 MYNDIGHETSKRAV

Arrendatorn är skyldig att skaffa de tillstånd som erfordras för verksamheten på arrendestället. Arrendatorn skall följa alla de föreskrifter som meddelas av myndighet eller som följer av lag.

§ 16 LEDNINGSDRAGNING

Arrendatorn medger att kommunen eller annan, som därtill har kommunens tillstånd, får dra fram och vidmakthålla ledningar i och över arrendestället med erforderliga ledningsstolpar (och infästningsanordningar å byggnad), om detta kan ske utan avsevärd olägenhet för arrendatorn. I de fall det fordras kommer inplaceringsansökan att göras. Arrendatorn är skyldig att utan ersättning tåla

det intrång, som föranleds av att ledningarna anläggs och nyttjas, men har rätt till ersättning för direkta skador i övrigt.

Erfordras grävning i kommunens mark för anläggande, reparation, underhåll eller tillsyn av ledning eller tillbehör till ledning till arrendeområdet skall arrendatorn först inhämta särskilt tillstånd (Schakttillstånd) från kommunens VA- och avfallsenhet, Krister Johnsson (tel 08-718 92 82 eller krister.johnsson@nacka.se). Anmälan om arbete i gatumark skall göras på särskild blankett (finns på www.nacka.se). Brådskande reparationsarbeten får utföras utan föregående tillstånd. Arrendatorn skall då göra anmälan till kommunen snarast, dock senast första vardagen efter påbörjat arbete. När återställning skett (enligt samma villkor som vid schakttillstånd) ska kommunen kontaktas för slutbesiktning.

§ 17 SKADESTÅND

Arrendatorn är skyldig att ersätta skada, som uppkommer på kommunens egendom och för tredje man, på grund av brister i vården, underhållet eller tillsynen av arrendestället, anläggningarna på arrendestället eller angränsande områden. Det åligger arrendatorn att teckna ansvarsförsäkring till betryggande värde.

§ 18 TRÄDFÄLLNING

Erforderlig trädfällning och kvistning på fastigheten för arrendeställets ändamålsenliga brukande får utföras av arrendatorn. Sådan avverkning skall ske i samråd med kommunen och avverkningen tillfaller kommunen. Behövs större ingrepp göras i naturen ska detta ske i samråd med kommunens enhet för naturvård på Miljö & Stadsbyggnad.

§ 19 ARRENDETS UPPHÖRANDE

Vid arrendeavtalets upphörande skall arrendatorn återställa arrendestället i av kommunen godtagbart skick. Arrendatorn är skyldig att erbjuda kommunen att inlösa byggnad eller annan anläggning som tillhör arrendatorn, enligt bestämmelserna i 8 kap Jordabalken.

Arrendatorn är skyldig att, i den mån inlösen inte sker, vid avflyttning återställa arrendets skick, fritt från arrendatorn tillhöriga byggnader, byggnadsrester och andra anordningar i eller över mark. Det samma gäller även påförda påfyllnadsmassor som arrendatorn behöver för sin verksamhet. Arrendestället skall återlämnas i väl städat skick.

§ 20 BESITTNINGSSKYDD

Detta avtal är inte förenat med något besittningsskydd. Bestämmelserna i 11 kap 5 – 6a §§ Jordabalken om rätt för arrendatorn till ersättning med anledning av arrendets upphörande gäller således inte för detta avtal. I övrigt gäller lagens bestämmelser om arrende. Särskilt skall beaktas bestämmelserna om förverkande av arrenderätten.

§ 21 AVTRÄDESERÅTTNING

Arrendatorn äger ej rätt till avträdesersättning vid arrendets upphörande.

§ 22 BEHANDLING AV PERSONUPPGIFTER

Personuppgifter som lämnas till jordägaren i samband med tecknande av detta avtal eller senare under avtalsförhållandet kommer att registreras i den utsträckning som behövs för att kunna fullgöra avtalet på ett ändamålsenligt sätt, såsom avgiftsaviseringar, förhandlingar, information och andra åtgärder som hör till den löpande förvaltningen och för att jordägaren skall kunna fullgöra en rättslig skyldighet. Även personuppgifter som inhämtas från annan än arrendatorn kan komma att registreras. Det kan också förekomma att personuppgifter för angivet ändamål registreras hos entreprenör som utför arbete på jordägarens uppdrag samt hos andra företag och organisationer som jordägaren samarbetar med i och för sin förvaltning.

Enligt personuppgiftslagen (1998:204) har varje registrerad rätt att få information och rättelse av de personuppgifter som registrerats. Ansökan om detta skall göras till jordägaren.

§ 23 SÄRSKILDA VILLKOR

För arrendet skall härutöver följande särskilda förbehåll gälla: Om ändring i markanvändningen aktualiseras under pågående arrendeperiod för att tillgodose ett allmänt behov och varigenom arrendet påverkas eller måste upphöra skall parterna uppta förhandlingar om saken. Kommunen skall därvid i första hand söka lösa arrendatorns markbehov genom att anvisa annan plats för

verksamheten. Arrendatorn äger rätt till skäligen nedsättning av arrendeavgiften samt skälig ersättning för skada som orsakas av förändringarna.

§ 24 TILLSTÅND

Användning av offentlig plats för t.ex. upplag eller provisorisk uppställning av bodar och containers (såsom manskapsbod under anläggningens byggtid) krävs tillstånd av polismyndigheten enligt 3 kap 1 § ordningslagen. Det åligger bolaget att i förekommande fall inhämta sådant tillstånd. För användningen uttas särskild avgift enligt de grunder som beslutats av kommunfullmäktige. Det åligger bolaget att i förekommande fall inhämta erforderliga myndighetstillstånd.

§ 25 ÖVERLÅTELSE

Kommunen är skyldig att vid överlåtelse av hela eller del av fastigheten göra förbehåll om detta avtals bestånd.

§ 26 INSKRIVNINGSFÖRBUD

Detta avtal får inte inskrivas.

§ 27 ÄNDRINGAR I AVTALET

Ändringar i eller tillägg till detta avtal ska ske skriftligt och undertecknas av båda parter.

§ 28 PARTERNAS KONTAKTORGAN

Parternas kontaktorgan är om inget annat meddelas för kommunen mark- och exploateringsenheten och för arrendatorn TeliaSonera Mobile Networks AB.

§ 29 GODKÄNNANDE

Detta avtal är för kommunen bindande endast under förutsättning att kommunstyrelsen beslutar godkänna detsamma

§ 30 SKILJEDOM

Tvister i anledning av detta arrendeförhållande skall avgöras av skiljemän enligt lag om skiljemän. Länets arrendenämnd skall vara skiljenämnd.

 Detta avtal har upprättats i två (2) likalydande exemplar varav kommunen och arrendatorn tagit var sitt.

Nacka 2013- -
 För NACKA KOMMUN

2014-02-07
 Farsta 2013- -
 För ARRENDATORN

 Bertil Fransson

Bilagor:
 Bilaga 1 Orienteringskarta
 Bilaga 2 Situationsplan
 Bilaga 3 Siteplan
 Bilaga 4 Elevationsplan
 Bilaga 5 Fasadritningar



X: 6580915 Y: 1637693 Z: 36
(rikets nät-RT90 2,5 GON Väst)



0 0,4 0,8 1,2 1,6 2 km

Skala 1:20 000 (1 cm på kartan motsvarar 200 m i terrängen)

Från Stockholm: Kör Värmdöleden väg 222. Sväng av efter Skurubron och tag vänster, efter du kört under väg 222 tag höger till Värmdövägen 250m sedan vänster in på Talludsvägen kör den fram till bussens vändplats vid Axens väg, sitens tänkta placering är 15m norr om EL-boden på den "lilla kullen".

		Site/Stationsnamn 20LT2031B		Objekt Orienteringskarta	
Byggherre  TeliaSonera Mobile Networks AB		Entreprenör  Netel AB		Kommun Nacka	
		Status Bygglövshandling		Fastighetsbeteckning Björknäs 10:1	
Upprättad av MaFer		Datum 2012-02-22		Adress Talludsvägen	
Granskad av KeÅhm		Skala A4 - 1:20 000		Dokumentnamn SA_20LT2031_B.xls	
				Rev.	



Byggherre		Entreprenör		Site/Stationsnamn	Objekt
 TeliaSonera Mobile Networks AB		 Netel AB		20LT2031B	Situationsplan
Upprättad av		Granskad av		Kommun	Fastighetsbeteckning
MaFer		KeAhm		Nacka	Björknäs 10:1
Datum		Status		Adress	
2012-02-22		Bygglövshandling		Talludsvägen	
Skala		Dokumentnamn		Rev.	
A4 - 1:1 000		SA_20LT2031_B.xls			

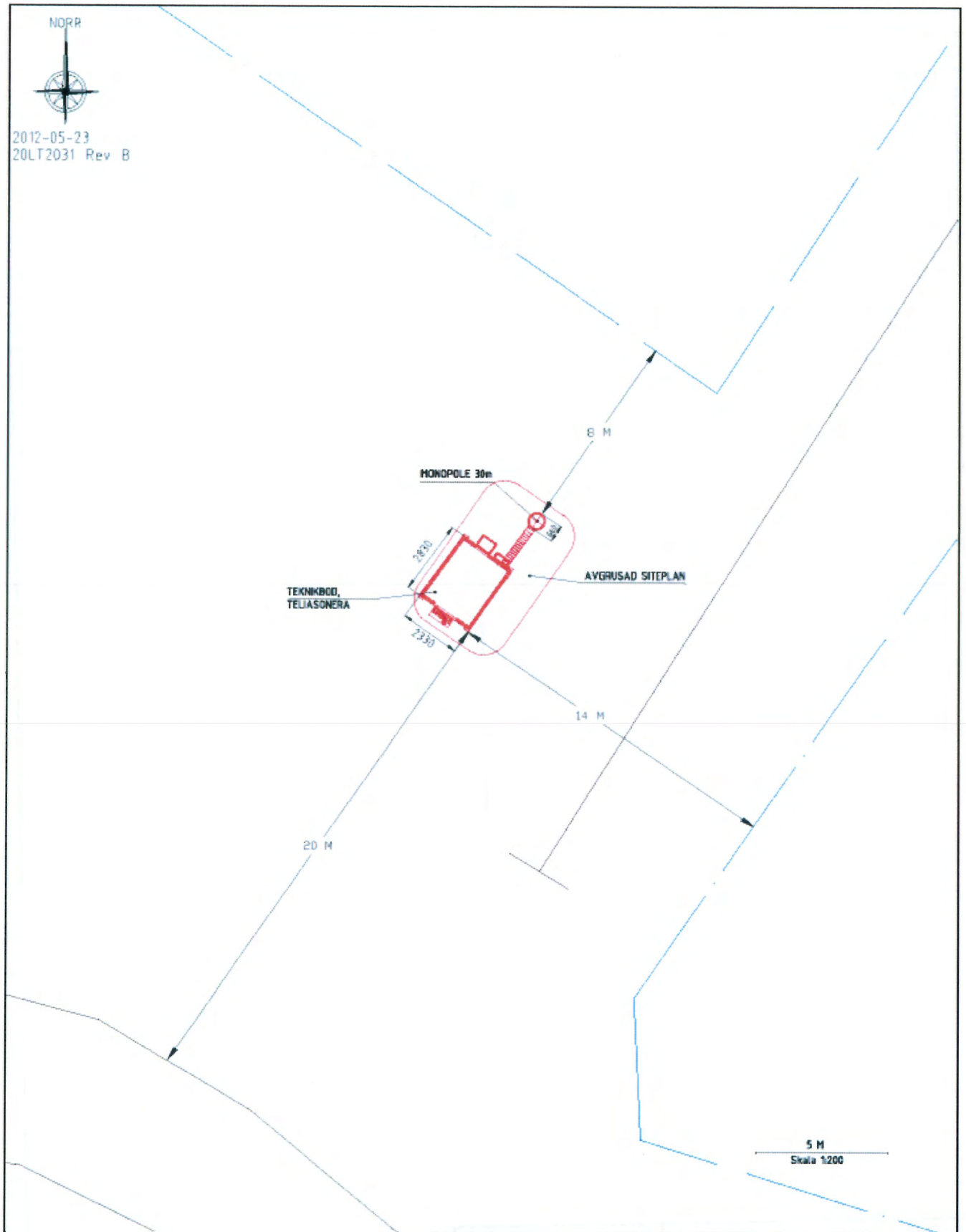

		Site/Stationsnamn 20LT2031B	Objekt Siteplan	
Byggherre  TeliaSonera Mobile Networks AB	Entreprenör  Netel AB	Kommun Nacka	Fastighetsbeteckning Björknäs 10:1	
Upprättad av MaFer	Granskad av KeAhm	Datum 2012-02-22	Status Bygglövshandling	Adress Talludsvägen
		Skala A4 - 1:200	Dokumentnamn SA_20LT2031_B.xls	Rev.

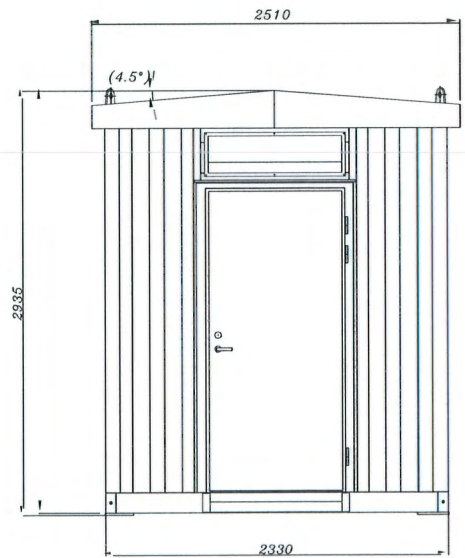
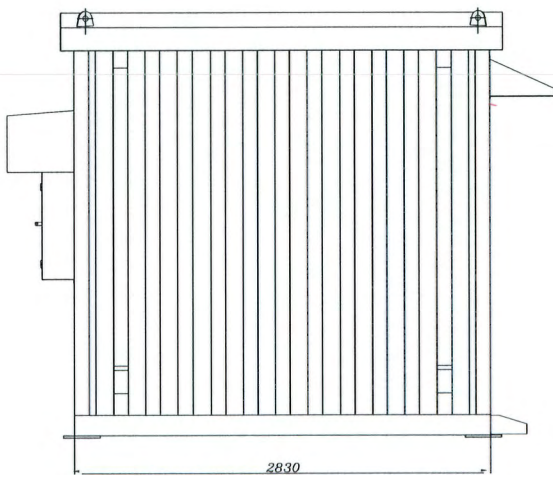
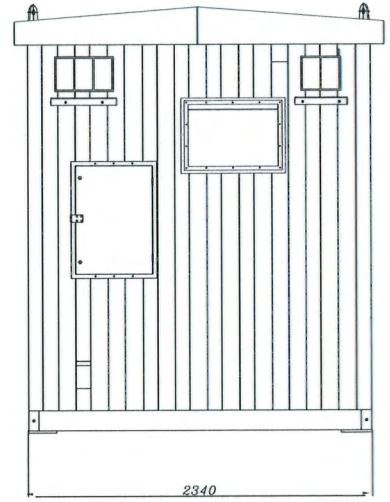
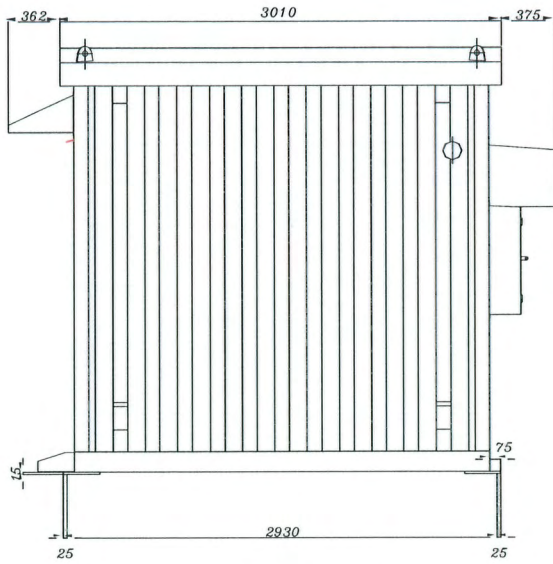

Byggherre		Entreprenör		Site/Stationsnamn	Objekt
 Telia TeliaSonera Mobile Networks AB		 netel Netel AB		20LT2031B	Fasadritningar
Upprättad av		Granskad av		Kommun	Fastighetsbeteckning
MaFer		KeÅhm		Nacka	Björknäs 10:1
Datum		Status		Adress	
2012-02-22		Bygglövshandling		Talludsvägen	
Skala		Dokumentnamn		Rev.	
A4 - 1:0		SA_20LT2031_B.xls			



18 mars 2014

SAMMANTRÄDESPROTOKOLL
Kommunstyrelsens stadsutvecklingsutskott

§ 60

Dnr KFKS 2014/174-260

Upplåtelse av arrendeavtal för del av fastigheten Bo 1:608 för radio- och telemast med tillhörande byggnad

Beslut

Kommunstyrelsens stadsutvecklingsutskott föreslår kommunstyrelsen fatta följande beslut.

Kommunstyrelsen beslutar att kommunen ingår arrendeavtal för del av fastigheten Bo 1:608 för radio- och telemast med tillhörande byggnad.

Ärende

- Anläggningsarrendeavtalet tecknas med TeliaSonera Mobile Networks AB för radio- och telekommunikation.
- Avtalet innebär att arrendatorn får rätt att uppföra byggnad och mast
- Tiden för upplåtelsen är på 5 år och kan förlängas med 2 år i taget.

Ärendet



TeliaSonera Mobile Networks förstärker nätet genom att uppföra ett antal radio- och telemaster i kommunen. Arrendatorn har ansökt och beviljats bygglov för masten intill Boovallen. Arrendeavgiften för det första arrendeåret är på 25 000 kr därefter justeras avgiften årligen med KPI.

Handlingar i ärendet

Mark- och exploateringsenhetens tjänsteskrivelse den 27 februari 2014
Arrendeavtal med bilaga

Beslutsgång

Stadsutvecklingsutskottet beslutade i enlighet med mark- och exploateringsenhetens förslag.

Ordförandes signatur	Justerandes signatur	Utdragsbestyrkande
		

Kommunstyrelsen

Upplåtelse av arrendeavtal för del av fastigheten Bo I:608 för radio- och telemast med tillhörande byggnad

Förslag till beslut

Kommunstyrelsen beslutar att kommunen ingår arrendeavtal för del av fastigheten Bo I:608 för radio- och telemast med tillhörande byggnad.

Sammanfattning

- Anläggningsarrendeavtalet tecknas med TeliaSonera Mobile Networks AB för radio- och telekommunikation.
- Avtalet innebär att arrendatorn får rätt att uppföra byggnad och mast
- Tiden för upplåtelsen är på 5 år och kan förlängas med 2 år i taget.

Ärendet

TeliaSonera Mobile Networks förstärker nätet genom att uppföra ett antal radio- och telemaster i kommunen. Arrendatorn har ansökt och beviljats bygglov för masten intill Boovallen. Arrendeavgiften för det första arrendeåret är på 25 000 kr därefter justeras avgiften årligen med KPI.

Bilagor

Arrendeavtal med bilaga

Jonas Nylander
Markchef

Ulrika Almqvist
Markingenjör

AVTAL OM ANLÄGGNINGSSARRENDE

§ 1 PARTER

Upplåtare: Nacka kommun 212000-0167, nedan kallad kommunen, Adress: Mark- och exploateringsenheten, 131 81 Nacka.

Arrendator: TeliaSonera Mobile Networks AB 556025-7932, nedan kallad arrendatorn, Adress: Avtal, 123 86 Farsta

§ 2 ARRENDESTÄLLE

Arrendet omfattar ett område på ca 50 kvm inom fastigheten Bo 1:608 i Nacka kommun, enligt bifogad karta. Arrendatorns benämning på anläggningen är LÄN M18 Boovallen. Arrendet omfattar även rätt att nyttja befintliga vägar till arrendestället enligt bifogad karta. Fastighetsägaren är ej skyldig att hålla den befintliga vägen i annat skick än vad som är nödvändigt för fastighetsägarens egen verksamhet. Arrendatorns anställda eller av arrendatorn anlitad personal har rätt att tillträda arrendestället samt vägarna dit som ingår i detta avtal.

§ 3 ÄNDAMÅL

Arrendestället skall användas av arrendatorn för anläggning för radio- och telekommunikation. Avtalet medger rätt att på arrendestället placera byggnad och mast för det angivna ändamålet. På arrendestället får ej bedrivas verksamhet som strider mot det angivna ändamålet. Arrendatorn äger rätt att inhägnat arrendestället.

§ 4 ARRENDETID OCH UPSÄGNING

Arrendetiden omfattar 5 år räknat från 2014-03-01 och t.o.m. 2019-02-28. Arrendetiden förlängs därefter med 2 år i sänder om uppsägning ej sker senast 12 månader före den löpande arrendetidens utgång. Skulle arrendatorn strida mot bestämmelserna i detta avtal har kommunen rätt att upphäva arrendeavtalet före arrendetidens utgång.

Arrendatorn äger rätt att säga upp avtalet i förtid om telefoni- eller radiosignalering inte fungerar tillfredsställande från det arrenderade området. Sådan förtida uppsägning skall ske skriftligen med ett (1) års uppsägningstid. Området ska då återställas enligt bestämmelserna i § 19.

§ 5 ARRENDEAVGIFT

Arrendeavgiften är TJUGOFEMTUSEN (25 000) kronor för första arrendeåret. Avgiften erläggs i förskott senast den 28 februari varje år efter fakturering från kommunen. Första arrendeavgiften kommer att faktureras när detta avtal har undertecknats av båda parter. För följande år skall avgiften årsvis justeras i förhållande till förändringarna i konsumentprisindex (totalindex). Första årets arrendeavgift är baserad på konsumentprisindexet för februari månad år 2014. För därpå följande arrendeår skall avgiften justeras så att den följer indexändringar fram till och med februari månad närmast före det aktuella arrendeårets början. Avgiften skall dock aldrig understiga första årets arrendeavgift. Vid betalningstillfället gällande mervärdesskatt tillkommer. Om avgiften ej betalas på föreskriven tid skall dröjsmålsränta utgå på förfallet belopp till dess att betalning sker. Om dröjsmålsränta gäller vad därom vid varje tidpunkt i lag stadgas. Även ersättning för betalningspåminnelse enligt vad som stadgas för inkassokostnader tillkommer. Första årets avgift faktureras av kommunen efter att parterna undertecknat detta avtal.

§ 6 FASTIGHETSSKATT

På markområdet belöpande fastighetsskatt ingår i arrendeavgiften. Fastighetsskatt belöpande på av arrendatorn uppförda byggnader och anläggningar skall betalas av arrendatorn.

§ 7 FÖRBUD MOT UPPLÅTELSE I ANDRA HAND

Arrendatorn får inte utan kommunens skriftliga samtycke upplåta nyttjanderätt till någon del av arrendestället.

§ 8 FÖRBUD MOT ÖVERLÅTELSE

Arrendatorn får inte utan kommunens skriftliga samtycke överlåta arrendet eller annars sätta annan i sitt ställe.

§ 9 ANDRA NYTTJANDERÄTTSHAVARE

Arrendatorn medger fastighetsägaren rätt att upplåta nyttjanderätt till arrendestället till annan operatör för placering av byggnad för mobiltelefonitjänster. Denna byggnad skall ej inkräkta på arrendatorns möjlighet till tillträde till sin egen anläggning.

§ 10 ARRENDESTÄLLET: TILLSYN, SKICK OCH SKÖTSEL

Arrendestället utarrenderas i befintligt skick. Arrendatorn är skyldig att alltid hålla arrendestället i ett snyggt och städat skick samt att vårda och underhålla arrendestället och anläggningar på arrendestället så att fara för person- eller sakskada inte uppkommer. Arrendatorn skall nyttja området så att minsta möjliga olägenhet orsakas kommunen och övrig omgivning. Arrendatorn får inte använda arrendestället så att risk för miljöskada uppkommer. Arrendatorn svarar för att verksamheten på arrendestället följer gällande lagar till skydd för miljön liksom de föreskrifter och råd som meddelats med stöd av dessa. Arrendatorn svarar för de kostnader som kan föräntas av de åtgärder som kan påfordras enligt denna lagstiftning i den mån arrendatorn kan hållas ansvarig härför. Kommunen äger rätt att för besiktning av arrendestället erhålla erforderligt tillträde. Arrendatorn skall närvara vid besiktningen om kommunen så kräver. Kommunen kallar till sådan besiktning.

§ 11 STRÅLNING

Arrendatorn är ansvarig för att verksamheten inte medför störningar för boende inom arrendestället eller dess närhet eller för data-, radio-, TV- eller annan elektronisk utrustning inom arrendestället eller dess närhet. Skulle sådana störningar uppstå åligger det arrendatorn att omedelbart efter påpekande svara för och bekosta erforderliga åtgärder för att undanröja störningarna och att åtgärda problemen. Om olägenheterna inte skyndsamt kan undanröjas, ankommer det på arrendatorn att ta basstationen ur drift tills så skett.

Antennanläggningen skall placeras och utföras så att bostadslägenheter, lokaler och andra utrymmen som kan nyttjas av andra, inte utsätts för elektromagnetiska fält (strålning) som överstiger vid varje tid gällande gränsvärde för allmänhetens exponering för elektromagnetiska fält utfärdade av Statens strålskyddsinstitut eller behörigt internationellt organ. Arrendatorn garanterar att det elektromagnetiska fältet från antennenläggningen alltid understiger detta värde utanför driftområdet.

§ 12 BYGGNADER OCH ANLÄGGNINGAR

Arrendatorn ska uppföra de anläggningar som erfordras för att arrendestället skall fungera för det avsedda ändamålet. Dyliga anläggningar får ej uppföras utan föregående godkännande av kommunen och efter det att erforderliga tillstånd och lov erhållits från Miljö- och stadsbyggnadsnämnden (byggnadsnämnd i Nacka kommun) och andra berörda myndigheter. På arrendestället får ej uppsättas skyltar eller anordningar för reklam. Arrendatorn äger rätt att på lämpligt sätt uppsätta erforderliga varningsskyltar. Arrendatorn förbehålls äganderätten till anläggningar som av denne redan är uppförda och framdeles uppföres på arrendestället.

§ 13 ARBETEN PÅ FASTIGHETEN

Kommunen får inte utan arrendatorns medgivande fälla träd, schakta, spränga eller vidta sådan åtgärd som kan medföra fara eller olägenhet för brukandet av anläggningen.

§ 14 DRIFTSKOSTNADER

Arrendatorn skall svara för alla avgifter och övriga kostnader som uppkommer genom arrendeställets nyttjande under arrendetiden. Detsamma gäller för väg- och renhållningsavgifter.

§ 15 MYNDIGHETSKRAV

Arrendatorn är skyldig att skaffa de tillstånd som erfordras för verksamheten på arrendestället. Arrendatorn skall följa alla de föreskrifter som meddelas av myndighet eller som följer av lag.

§ 16 LEDNINGSDRAGNING

Arrendatorn medger att kommunen eller annan, som därtill har kommunens tillstånd, får dra fram och vidmakthålla ledningar i och över arrendestället med erforderliga ledningsstolpar (och infästningsanordningar å byggnad), om detta kan ske utan avsevärd olägenhet för arrendatorn. I de fall det fordras kommer inplaceringsansökan att göras. Arrendatorn är skyldig att utan ersättning tåla det intrång, som föräntas av att ledningarna anläggs och nyttjas, men har rätt till ersättning för direkta skador i övrigt.

Erfordras grävning i kommunens mark för anläggande, reparation, underhåll eller tillsyn av ledning eller tillbehör till ledning till arrendeområdet skall arrendatorn först inhämta särskilt tillstånd (Schakttillstånd) från kommunen. Anmälan om arbete i gatumark skall göras på särskild blankett (finns på www.nacka.se). Brådskande reparationsarbeten får utföras utan föregående tillstånd. Arrendatorn skall då göra anmälan till kommunen snarast, dock senast första vardagen efter påbörjat arbete. När återställning skett (enligt samma villkor som vid schakttillstånd) ska kommunen kontaktas för slutbesiktning.

§ 17 SKADESTÅND

Arrendatorn är skyldig att ersätta skada, som uppkommer på kommunens egendom och för tredje man, på grund av brister i vården, underhållet eller tillsynen av arrendestället, anläggningarna på arrendestället eller angränsande områden. Det åligger arrendatorn att teckna ansvarsförsäkring till betryggande värde.

§ 18 TRÄDFÄLLNING

Erforderlig trädfällning och kvistning på fastigheten för arrendeställets ändamålsenliga brukande får utföras av arrendatorn. Sådan avverkning skall ske i samråd med kommunen och avverkningen tillfaller kommunen. Behövs större ingrepp göras i naturen ska detta ske i samråd med kommunens enhet för naturvård på Miljö & Stadsbyggnad.

§ 19 ARRENDETS UPPHÖRANDE

Vid arrendeavtalets upphörande skall arrendatorn återställa arrendestället i av kommunen godtagbart skick. Arrendatorn är skyldig att erbjuda kommunen att inlösa byggnad eller annan anläggning som tillhör arrendatorn, enligt bestämmelserna i 8 kap Jordabalken.

Arrendatorn är skyldig att, i den mån inlösen inte sker, vid avflyttning återställa arrendets skick, fritt från arrendatorn tillhöriga byggnader, byggnadsrester och andra anordningar i eller över mark. Det samma gäller även påförda påfyllnadsmassor som arrendatorn behöver för sin verksamhet. Arrendestället skall återlämnas i väl städat skick.

§ 20 BESITTNINGSSKYDD

Detta avtal är inte förenat med något besittningsskydd. Bestämmelserna i 11 kap 5 – 6a §§ Jordabalken om rätt för arrendatorn till ersättning med anledning av arrendets upphörande gäller således inte för detta avtal. I övrigt gäller lagens bestämmelser om arrende. Särskilt skall beaktas bestämmelserna om förverkande av arrenderätten.

§ 21 AVTRÄDESERSÄTTNING

Arrendatorn äger ej rätt till avträdesersättning vid arrendets upphörande.

§ 22 BEHANDLING AV PERSONUPPGIFTER

Personuppgifter som lämnas till jordägaren i samband med tecknande av detta avtal eller senare under avtalsförhållandet kommer att registreras i den utsträckning som behövs för att kunna fullgöra avtalet på ett ändamålsenligt sätt, såsom avgiftsaviseringar, förhandlingar, information och andra åtgärder som hör till den löpande förvaltningen och för att jordägaren skall kunna fullgöra en rättslig skyldighet. Även personuppgifter som inhämtas från annan än arrendatorn kan komma att registreras. Det kan också förekomma att personuppgifter för angivet ändamål registreras hos entreprenör som utför arbete på jordägarens uppdrag samt hos andra företag och organisationer som jordägaren samarbetar med i och för sin förvaltning.

Enligt personuppgiftslagen (1998:204) har varje registrerad rätt att få information och rättelse av de personuppgifter som registrerats. Ansökan om detta skall göras till jordägaren.

§ 23 SÄRSKILDA VILLKOR

För arrendet skall härutöver följande särskilda förbehåll gälla: Om ändring i markanvändningen aktualiseras under pågående arrendeperiod för att tillgodose ett allmänt behov och varigenom arrendet påverkas eller måste upphöra skall parterna uppta förhandlingar om saken. Kommunen skall därvid i första hand söka lösa arrendatorns markbehov genom att anvisa annan plats för verksamheten. Arrendatorn äger rätt till skälig nedsättning av arrendeavgiften samt skälig ersättning för skada som orsakas av förändringarna.

§ 24 TILLSTÅND

Användning av offentlig plats för t.ex. upplag eller provisorisk uppställning av bodar och containers (såsom manskapsbod under anläggningens byggtid) krävs tillstånd av polis-myndigheten enligt 3 kap 1 § ordningslagen. Det åligger bolaget att i förekommande fall inhämta sådant tillstånd. För användningen uttas särskild avgift enligt de grunder som beslutats av kommunfullmäktige. Det åligger bolaget att i förekommande fall inhämta erforderliga myndighetstillstånd.

§25 ÖVERLÅTELSE

Kommunen är skyldig at vid överlåtelse av hela eller del av fastigheten göra förbehåll om detta avtals bestånd.

§ 26 INSKRIVNINGSFÖRBUD

Detta avtal får inte inskrivas.

§ 27 ÄNDRINGAR I AVTALET

Ändringar i eller tillägg till detta avtal ska ske skriftligt och undertecknas av båda parter.

§ 28 PARTERNAS KONTAKTORGAN

Parternas kontaktorgan är om inget annat meddelas för kommunen mark- och exploateringsenheten och för arrendatorn TeliaSonera Mobile Networks AB.

§ 29 GODKÄNNANDE

Detta avtal är för kommunen bindande endast under förutsättning att kommunstyrelsen beslutar godkänna detsamma

§ 30 SKILJEDOM

Twister i anledning av detta arrendeförhållande skall avgöras av skiljemän enligt lag om skiljemän. Länets arrendenämnd skall vara skiljenämnd.

 Detta avtal har upprättats i två (2) likalydande exemplar varav kommunen och arrendatorn tagit var sitt.

Nacka 2014- -
 För NACKA KOMMUN

.....

.....

Nacka 2014-02-07
 För ARRENDATORN

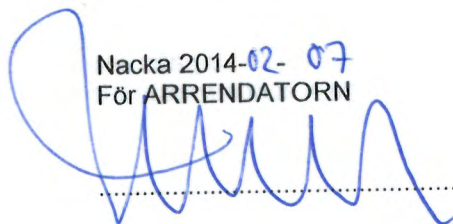

Bertil Fransson

.....

Bilagor:

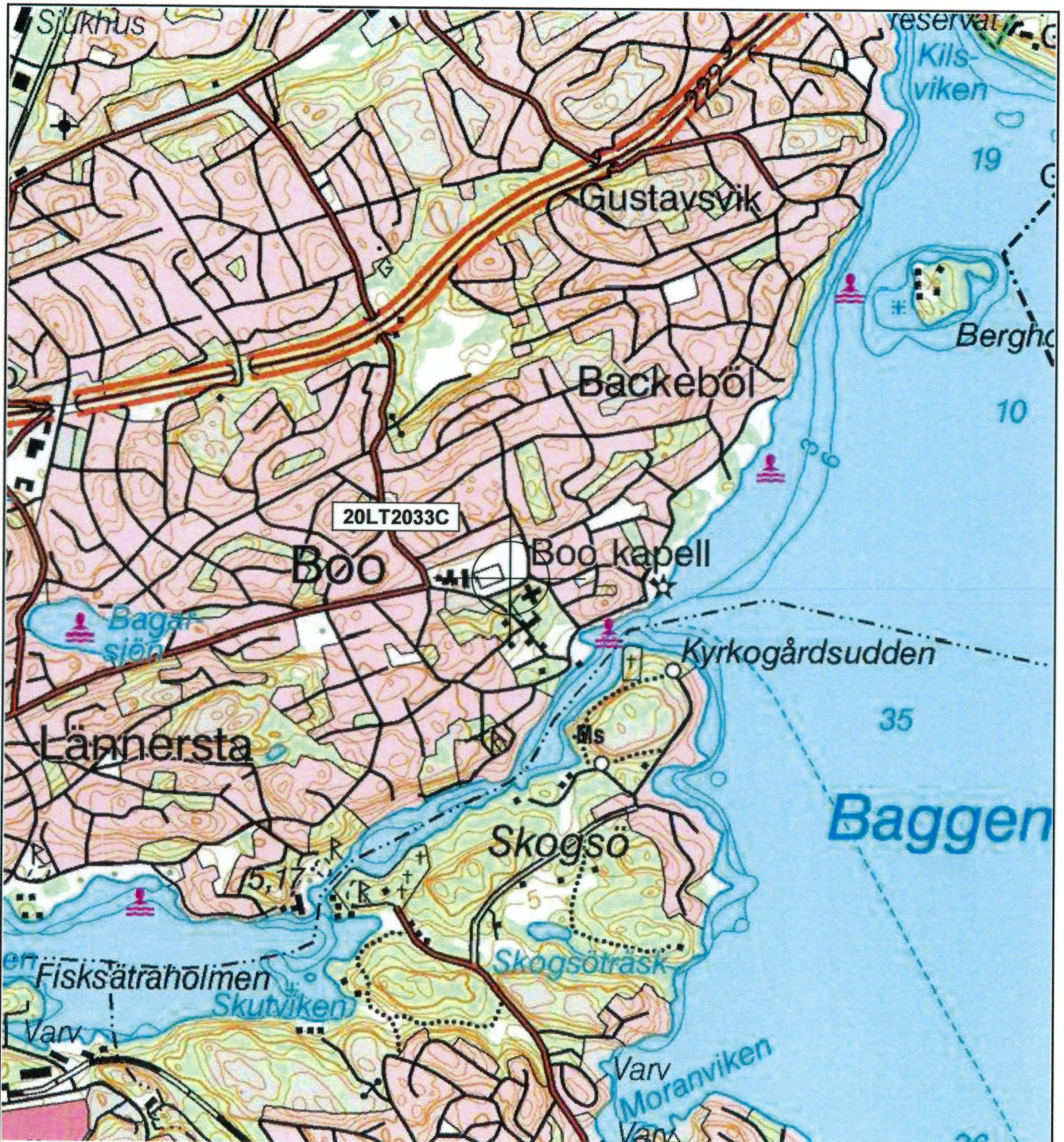

- Bilaga 1 Orienteringskarta
- Bilaga 2 Situationsplan
- Bilaga 3 Siteplan
- Bilaga 4 Elevationsplan



 X: 6579191 Y: 1641418 Z: 41
 (rikets nät-RT90 2,5 GON Väst)



 0 0,4 0,8 1,2 1,6 2 km
 Skala 1:20 000 (1 cm på kartan motsvarar 200 m i terrängen)

Från Stockholm så kör mot Nacka väg 222 följ skyltar mot Gustavsberg, Björknäs, Lokal Slinga Ö. Sväng höger in på Hjortängsvägen, kör 0,2 km
 Sväng höger in på Sockenvägen, kör 2,5 km. Håll höger och fortsatt på Sockenvägen, kör 1,5 km. Fortsätt in på Boovägen. Idrottsplatsen och tänkt siteplats ligger på vänster sida.

Byggherre		Entreprenör		Site/Stationsnamn	Objekt
 Teliasonera Mobile Networks AB		 Netel AB		20LT2033C	Orienteringskarta
Upprättad av		Granskad av		Kommun	Fastighetsbeteckning
MaFer		KeAhm		Nacka	Boo 1:608
Datum		Status		Adress	
2013-02-04		Bygglövs handling			
Skala		Dokumentnamn		Rev.	
A4 - 1:20 000		SA_20LT2033_C.xls			

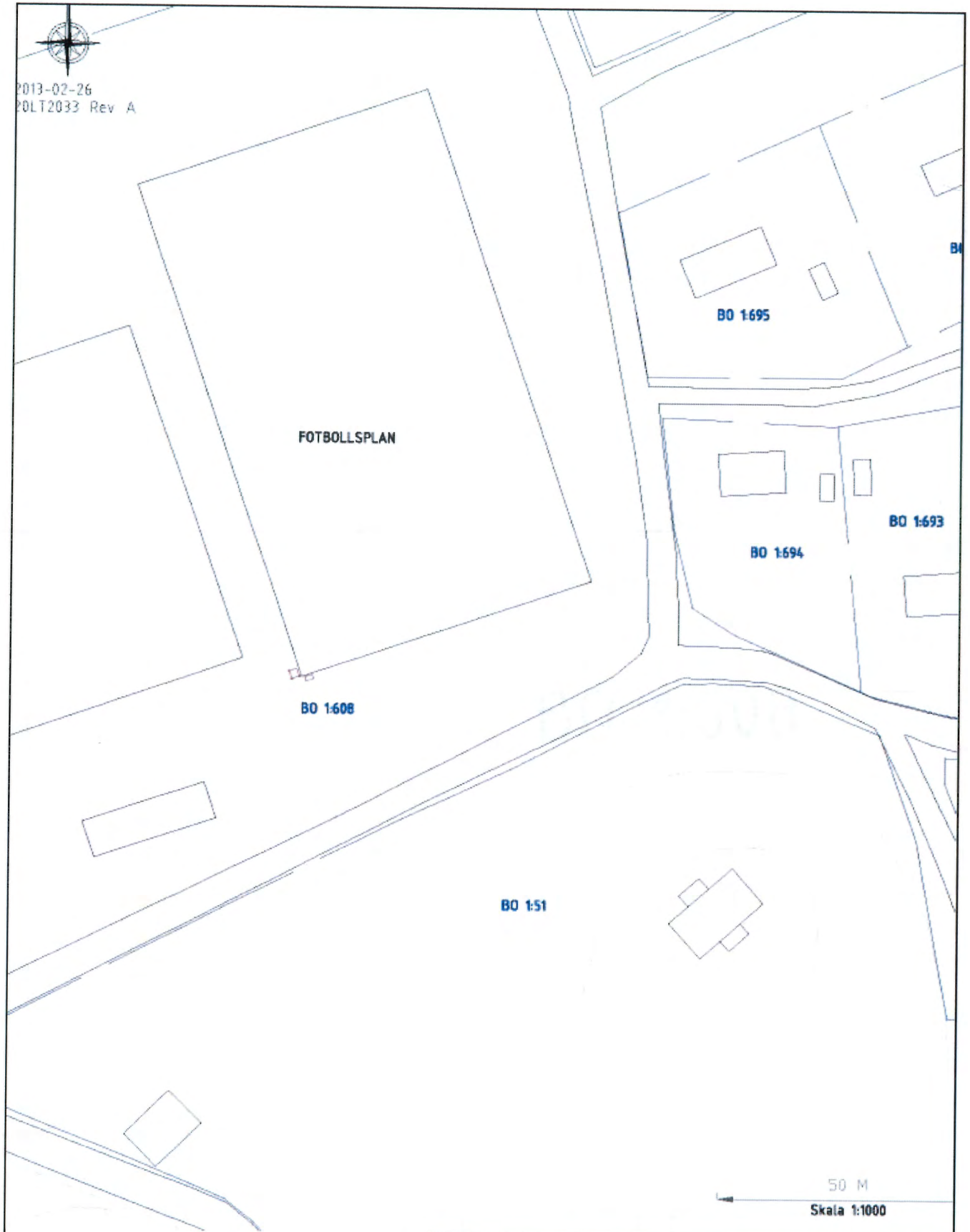

HA

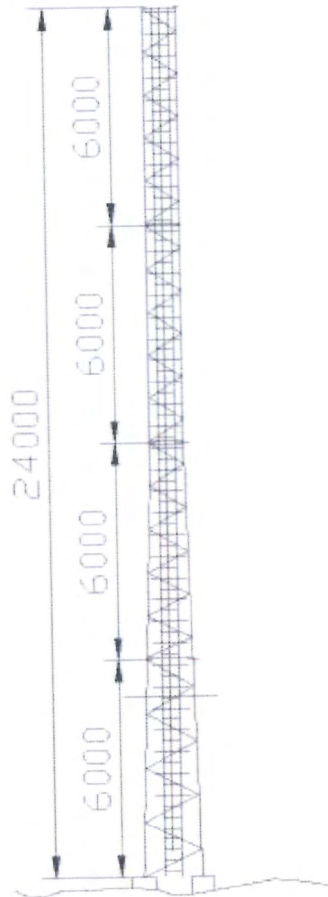

Byggherre		Entreprenör		Site/Stationsnamn	Objekt
 Teliasonera Mobile Networks AB		 Netel AB		20LT2033C	Situationsplan
Upprättad av		Granskad av		Kommun	Fastighetsbeteckning
MaFer		KeAhm		Nacka	Boo 1:608
Datum		Status		Adress	
2013-02-04		Bygglövshandling			
Skala		Dokumentnamn		Rev.	
A4 - 1:1 000		SA_20LT2033_C.xls			

WA



		<i>Site/Stationsnamn</i> 20LT2033C	<i>Objekt</i> Elevationsplan	
<i>Byggherre</i>  TeliaSonera Teliasonera Mobile Networks AB	<i>Entreprenör</i>  netel Netel AB	<i>Kommun</i> Nacka	<i>Fastighetsbeteckning</i> Boo 1:608	
<i>Upprättad av</i> MaFer	<i>Granskad av</i> KeAhm	<i>Datum</i> 2013-02-04	<i>Status</i> Bygglövshandling	<i>Adress</i>
		<i>Skala</i> A4 - 1:200	<i>Dokumentnamn</i> SA_20LT2033_C.xls	<i>Rev.</i>

25 februari 2014

SAMMANTRÄDESPROTOKOLL
Kommunstyrelsens stadsutvecklingsutskott

§ 46

Dnr KFKS 2014/100-260

Arrendeupplåtelse av vattenområde för Risets Båtklubb, del av Velamsund 1:1

Beslut

Kommunstyrelsens stadsutvecklingsutskott föreslår kommunstyrelsen fatta följande beslut.

Kommunstyrelsen beslutar att kommunen ingår nytt arrendeavtal med Risets båtklubb för vattenområde inom fastigheten Velamsund 1:1.

Ärende

- Lägenhetsarrendeavtal för vattenområde tecknas med Risets båtklubb
- Avtalet innebär att arrendatorn får rätt att nyttja området för småbåtsbryggor
- Tiden för upplåtelsen är på 10 år och kan förlängas med 2 år i taget



Handlingar i ärendet

Mark- och exploateringsenhetens tjänsteskrivelse den 5 februari 2014

Arrendeavtal

Beslutsgång

Stadsutvecklingsutskottet beslutade i enlighet med mark- och exploateringsenhetens förslag.

Ordförandes signatur	Justerandes signatur	Utdragsbestyrkande
		

Kommunstyrelsen

Arrendeupplåtelse av vattenområde för Risets Båtklubb, del av Velamsund 1:1

Förslag till beslut

Kommunstyrelsen beslutar att kommunen ingår nytt arrendeavtal med Risets båtklubb för vattenområde inom fastigheten Velamsund 1:1.

Sammanfattning

- Lägenhetsarrendeavtal för vattenområde tecknas med Risets båtklubb
- Avtalet innebär att arrendatorn får rätt att nyttja området för småbåtsbryggor
- Tiden för upplåtelsen är på 10 år och kan förlängas med 2 år i taget

Ärendet

Arrendeavtal tecknat 2007-03-16 med Risets båtklubb sades upp för omförhandling 2013-05-02. Arrendetiden ändras från 5 till 10 år vilket underlättar båtklubbens möjligheter till miljöinvesteringar och den årliga avgiften höjs från 8 800 kr till 9 600 kr.

Bilagor

Bilaga 1 Arrendeavtal

Jonas Nylander
Markchef

Ulrika Almqvist
Markingenjör

AVTAL OM LÄGENHETSARRENDE

Detta avtal ersätter tidigare avtal mellan Nacka kommun och Risets båtklubb.

§ 1 PARTER

Upplåtare: Nacka kommun, nedan kallad kommunen,
Adress: Mark- och exploateringsenheten, 131 81 Nacka.

Arrendator: Risets Båtklubb (ideell förening), nedan kallad, arrendatorn.
Adress: Rørsundsviken, 132 37 Saltsjö-Boo.

§ 2 ARRENDESTÄLLE

Arrendet omfattar ett vattenområde av fastigheten Velamsund 1:1, rödmarkerat på bifogad karta, bilaga 1. Vattenarealen utgör ca 4 000 kvm. I arrendet ingår att arrendatorn äger utöva tillsyn över angränsande vattenområden på fastigheten Velamsund 1:1 enligt § 16 nedan.

§ 3 ÄNDAMÅL

Arrendestället skall användas av arrendatorn för småbåtsbryggor och förtöjning av båtar. På arrendestället får ej bedrivas verksamhet som strider mot det angivna ändamålet.

§ 4 FÖRDELNING AV BÅTPLATSER

Ett kösystem skall finnas för fördelning av lediga båtplatser. Kön skall vara offentlig. Vid fördelning av platser skall de medlemmar som är bosatta eller har fritidsbostad i klubbens närområde ha företräde. Därefter skall medlemmar bosatta inom Nacka kommun i övrigt ha företräde.

§ 5 ARRENDETID OCH UPPSÄGNING

Arrendetiden omfattar tio år räknat från 2014-02-01 och t.o.m. 2024-01-31. Arrendetiden förlängs därefter med två år i sänder om uppsägning ej sker senast sex månader före den löpande arrendetidens utgång. Arrendatorn svarar för att verksamheten på arrendestället följer gällande lagar och regler. Skulle arrendatorn strida mot bestämmelserna i detta avtal har fastighetsägaren rätt att upphäva arrendeavtalet före arrendetidens utgång.

§ 6 ARRENDEAVGIFT

Arrendeavgiften är NIOTUSENSEXHUNDRA (9 600) kronor för första arrendeåret. För följande år skall avgiften årsvis justeras i förhållande till förändringarna i konsumentprisindex (totalindex). Första årets arrendeavgift är baserad på konsumentprisindextalet för januari månad 2014.

För därpå följande arrendeår skall avgiften justeras så att den följer indexändringar fram till och med januari månad närmast före det aktuella arrendeårets början.

Arrendeavgiften skall dock aldrig understiga första årets arrendeavgift.

Avgiften erläggs i förskott senast den 31 januari varje år efter fakturering från kommunen.

Härutöver skall parterna äga rätt att vart tionde år reglera avgiftens storlek om arrendeställets nyttjande ändrats i betydande omfattning under senaste tioårsperioden.

§ 7 FÖRBUD MOT UPPLÅTELSE I ANDRA HAND

Arrendatorn får inte utan kommunens skriftliga samtycke upplåta nyttjanderätt till någon del av arrendestället.

§ 8 FÖRBUD MOT ÖVERLÅTELSE

Arrendatorn får inte utan kommunens skriftliga samtycke överlåta arrendet eller annars sätta annan i sitt ställe.

§ 9 ARRENDESTÄLLET SKICK OCH SKÖTSEL

Arrendestället utarrenderas i det skick det befinner sig på dagen för arrendatorns undertecknande av detta avtal. Arrendatorn är skyldig att alltid hålla arrendestället i ett snyggt och prydligt skick.

Arrendatorn svarar för att verksamheten på arrendestället följer gällande lagar till skydd för miljön liksom de föreskrifter och råd som meddelats med stöd av dessa.

Arrendatorn svarar för de kostnader som kan föranledas av de åtgärder som kan påfordras enligt denna lagstiftning i den mån han kan hållas ansvarig härför.

Kommunen äger rätt att för besiktning av arrendestället erhålla erforderligt tillträde.

Arrendatorn skall närvara vid besiktningen om kommunen så kräver. Kommunen kallar till sådan besiktning.

§ 10 BYGGNADER OCH ANLÄGGNINGAR

Arrendatorn äger utföra de anläggningar och markarbeten som erfordras för att arrendestället skall fungera för det avsedda ändamålet. Dyliga arbeten och anläggningar får ej utföras utan föregående godkännande av kommunen och i förekommande fall efter det att erforderliga tillstånd och lov erhållits från byggnadsnämnden och andra berörda myndigheter.

På arrendestället får ej uppsättas skyltar eller anordningar för reklam annat än för den verksamhet som bedrivs på området. Arrendetområdet ska vara öppet för allmänheten att vistas på och inte vara inhägnad.

Arrendatorn förbehålls äganderätten till anläggningar som av honom redan är uppförda och framdeles uppföres på arrendestället. Vid arrendets upphörande skall

arrendatorn, där ej annat överenskommes, ha bortfört anläggningarna från området. Om dessa åtgärder ej vidtagits äger kommunen utföra dessa på arrendatorns bekostnad.

§ 11 DRIFTSKOSTNADER

Arrendatorn svarar för alla med arrendet förknippade drifts- och underhållskostnader. Detsamma gäller för väg- och renhållningsavgifter.

§ 12 LEDNINGSDRAGNING

Arrendatorn medger att kommunen eller annan, som därtill har kommunens tillstånd, får dra fram och vidmakthålla ledningar i mark och vatten samt över arrendestället med erforderliga ledningsstolpar (och infästningsanordningar å byggnad), om detta kan ske utan avsevärd olägenhet för arrendatorn. Arrendatorn är skyldig att utan ersättning tåla det intrång, som föranleds av att ledningarna anläggs och nyttjas, men har rätt till ersättning för direkta skador i övrigt.

§ 13 SKADESTÅND

Arrendatorn är skyldig att ersätta skada, som kan uppkomma på kommunens egendom samt för tredje man, orsakad av den verksamhet som bedrivs på arrendestället. Det åligger arrendatorn att teckna ansvarighetsförsäkring till betryggande värde.

§ 14 AVTRÄDESERSÄTTNING

Arrendatorn äger ej rätt till avträdesersättning vid arrendets upphörande.

§ 15 SÄRSKILDA VILLKOR

För arrendet skall härutöver följande särskilda förbehåll gälla:

Om ändring i markanvändningen aktualiseras under pågående arrendeperiod för att tillgodose ett allmänt behov och varigenom arrendet påverkas eller måste upphöra skall parterna uppta förhandlingar om saken.

Kommunen skall därvid i första hand söka lösa arrendatorns markbehov genom att anvisa annan plats för verksamheten. Arrendatorn äger rätt till skälig nedsättning av arrendeavgiften samt skälig ersättning för skada som orsakas av förändringarna.

§ 16 TILLSYN AV ANGRÄNSANDE VATTENOMRÅDE

Arrendatorn äger utöva tillsyn över angränsande vattenområde på kommunens fastighet Velamsund 1:1. Tillsynen skall avse kommunen tillhörigt vattenområde i syfte att förhindra användande av området för obehörig utläggande av svajbojar. För det fall rättsliga åtgärder erfordras för att fullgöra åtagandet skall detta meddelas kommunen som har att vidtaga åtgärderna.

§ 17 INSKRIVNINGSFÖRBUD

Detta avtal får inte inskrivas.

§ 18 PARTERNAS KONTAKTORGAN

Parternas kontaktorgan är om inget annat meddelas för kommunen mark- och exploateringsenheten och för arrendatorn båtklubbens ordförande.

§ 19 ÖVRIGT

I övrigt gäller vad i 7 och 8 kap jordabalken eller annars i lag stadgas om lägenhetsarrende.

Detta avtal har upprättats i två (2) likalydande exemplar varav kommunen och arrendatorn tagit var sitt.

Nacka 2014-

Saltsjö-Boo 2014- 01 - 27

För NACKA KOMMUN

För ARRENDATORN

.....

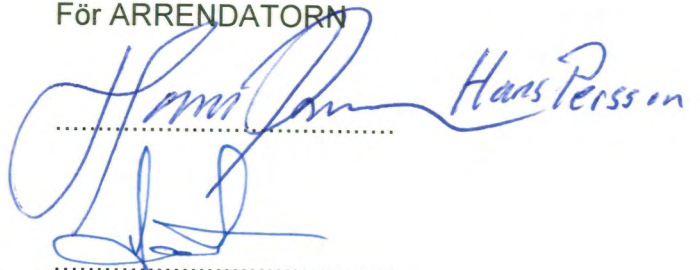
 Hans Persson

.....

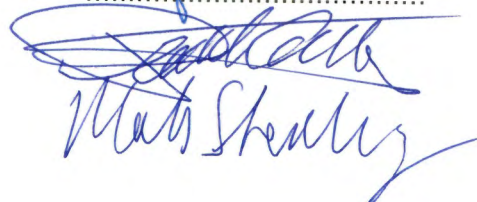
 Mats Skerfving



Denna karta tillhör avtal om lägenhetsarrende mellan Nacka kommun och Risets båtklubb

25 februari 2014

SAMMANTRÄDESPROTOKOLL
Kommunstyrelsens stadsutvecklingsutskott

§ 47

Dnr KFKS 2014/114-267

Försäljning av fastigheten Älta 10:36 inom Ältabergs verksamhetsområde

Beslut

Kommunstyrelsens stadsutvecklingsutskott föreslår kommunstyrelsen fatta följande beslut.

Kommunstyrelsen ingår föreslagna köpekontrakt som innebär att fastigheten Älta 10:36 säljs till Ältaberg UB/Calico nr 8600 för en köpesumma om 6 097 000 kr.

Ärende

- Fastigheten Älta 10:36 ligger inom Ältabergs verksamhetsområde, DP 480.
- Köpeskillingen är satt till 1300 kr/kvm.
- Tillträdesdagen är 1 augusti 2014.

Handlingar i ärendet

Mark- och exploateringsenhetens tjänsteskrivelse den 13 februari 2014

Bilaga 1 Köpekontrakt med tillhörande bilaga

Bilaga 2 Detaljplanekarta

Yrkanden

Rolf Wasteson (V) yrkade, med instämmande av Majvie Swärd (S), att fastigheten upplåts med tomträtt istället för att säljas.

Mats Gerdau (M) yrkade bifall till mark- och exploateringsenhetens förslag.



Beslutsgång

Med avslag på Rolf Wastesons yrkande beslutade stadsutvecklingsutskottet i enlighet med Mats Gerdaus yrkande.

Reservation

Rolf Wasteson reserverade sig mot beslutet och ingav följande.

”Vänsterpartiet är emot att marken i Ältaberg säljs, vi vill istället att den upplåts med tomträtt. Genom att sälja marken avhänder sig Nacka rådigheten över marken i en framtid då andra behov av markdisposition kan finnas.”

Ordförandes signatur	Justerandes signatur	Utdragsbestyrkande
		

25 februari 2014



SAMMANTRÄDESPROTOKOLL
Kommunstyrelsens stadsutvecklingsutskott

Majvie Swärd reserverade sig mot beslutet.

Protokollsanteckningar

Majvie Swärd lät anteckna följande.

”Jag reserverade mig mot beslutet att sälja fastigheten då det är angeläget att kommunen har kvar mark i sin ägo och i stället upplåter den med tomträtt.”

Ordförandes signatur	Justerandes signatur	Utdragsbestyrkande
		

Kommunstyrelsen

Försäljning av fastigheten Älta 10:36 inom Ältabergs verksamhetsområde

Förslag till beslut

Kommunstyrelsen ingår föreslagna köpekontrakt som innebär att fastigheten Älta 10:36 säljs till Ältaberg UB/Calico nr 8600 för en köpesumma om 6 097 000 kr.

Sammanfattning

- Fastigheten Älta 10:36 ligger inom Ältabergs verksamhetsområde, DP 480.
- Köpeskillingen är satt till 1300 kr/kvm.
- Tillträdesdagen är 1 augusti 2014.

Ärendet

Ältadalens verksamhetsområde är ca 10 ha stort med ett strategiskt läge intill Tyresövägen. För området gäller en detaljplan som vann laga kraft den 12 januari 2010. Området medger bebyggelse för småindustri, kontor och handel, som utgör ca 7 ha av verksamhetsområdet. Tillfart till området skall ske via Tyresövägens nya trafikplats Skrubba-Lindalen.

I samband med utbygganden av de allmänna anläggningarna har kommunen iordningställt kvartersmarken till en grovplanerad yta innan försäljningen sker. Kommunen kommer även att betala fastighetsbildningskostnaderna för att bilda fastigheterna.

Anläggningsavgift för vatten och avlopp skall dock betalas av köparen enligt för varje tidpunkt gällande va-taxa.

Köpeskillingen, inklusive gatukostnader, är satt utifrån ett markvärde på 1 300 kr/kvm tomtarea, bedömt av utomstående värderingsman. Tillträdesdagen är satt till den 1 augusti 2014.

För närvarande är samtliga tomter uppbokade till främst företag i Nacka.



Bilagor

Bilaga 1 Köpekontrakt med tillhörande bilaga

Bilaga 2 Detaljplanekarta

Jonas Nylander
Markchef

Ulrika Almqvist
Markingenjör

KÖPEKONTRAKT

§ 1 PARTER, OBJEKT OCH KÖPESKILLING

Nacka kommun, genom dess kommunstyrelse, nedan kallad kommunen försäljer härmed till Ältaberg UB/Calico nr 8600 (org.nr 556957-4733) nedan kallad köparen, av fastigheten Älta 10:36 i Nacka kommun, med en areal om ca 4 690 kvm, för en överenskommen köpeskillning av SEXMILJONER NITTIOSTJUTUSEN (6 097 000) kronor samt på följande villkor i övrigt.

§ 2 FASTIGHETENS SKICK

Fastigheten försäljs i det skick den är på köpekontraktsdagen. Köparen har själv besiktigat fastigheten och kunnat utröna dess skick.

Parterna är ense om att några muntliga avtal eller utfästelser utöver detta köpekontrakt beträffande fastighetens skick icke föreligger.

§ 3 TILLTRÄDESDAG

Fastigheten skall tillträdas av köparen den tidpunkt som parterna kommer överens om, dock senast den 1 augusti 2014.

§ 4 KÖPESKILLINGENS ERLÄGGANDE

Köpeskillingen erlägges så att köparen

a)	betalar handpenning vid detta kontrakts undertecknande	609 700 kronor
b)	betalar kontant på tillträdesdagen	5 487 300 kronor
	<u>Summa :</u>	<u>6 097 000 kronor</u>

§ 5 PENNINGINTECKNINGAR

Kommunen garanterar att fastigheten på tillträdesdagen icke besväras av penninginteckningar.

§ 6 SERVITUT OCH NYTTJANDERÄTTER

Kommunen garanterar att fastigheten överlåtes fri från besvärande servitut och nyttjanderätter förutom de som är redovisade i fastighetsregistret.

§ 7 FÖRDELNING AV UTGIFTER

I köpeskillingen ingår gatukostnadsersättning. Anläggningsavgift för vatten, spillvatten och dagvatten skall däremot betalas av köparen enligt vid varje tidpunkt gällande va-taxa.

Kommunen skall betala skatter, räntor och andra periodiska utgifter för fastigheten av vad slag de vara må, i vad de belöpa på tiden intill tillträdesdagen. Från och med nämnda dag åvilar betalningsskyldigheten i dessa hänseenden köparen.

§ 8 BYGGNADSSKYLDIGHET, VITE SAMT SÄKERHET

Köparen förbinder sig att inom tre år efter tillträdesdagen färdigställt bebyggelse om minst 1 400 kvm BTA enligt detaljplan och lämnat bygglov. Tomt och bebyggelse skall utformas enligt bilaga 1.

Om köparen eller ev. ny ägare inte fullgjort byggnadsskyldigheten enligt ovan, skall kommunen erhålla ett vite på 810 000 kronor. Tidsförlängning kan medges av kommunen om byggnadsskyldigheten inte kunnat fullföljas på grund av omständigheter utom köparens kontroll eller om andra särskilda skäl föreligger.

Som säkerhet för detta vitesbelopp skall kommunen erhålla ett pantbrev med bästa rätt i fastigheten på 810 000 kronor. Kommunen skall, efter anfordran från fastighetsägaren, återlämna pantbrevet till fastighetsägaren. Detta kan ske tidigast inom en månad efter att byggnadsskyldigheten har uppfyllts.

§ 9 SKADESTÅND

Skulle köparen eller kommunen inte fullborda sina åtaganden enligt detta avtal, äger motparten rätt till skälig ersättning. Skulle åsidosättande av åtagande vara av väsentlig betydelse, har motparten dessutom rätt att häva köpet.

Vid köparens kontraktsbrott skall kommunens ersättning regleras i första hand ur erlagd handpenning. Överstiger kommunens skada handpenningen, är köparen skyldig att erlagga mellanskillnaden. Understiger skadan handpenningen, skall mellanskillnaden snarast återbetalas till köparen under förutsättning att köpet hävs.

§ 10 LAGFART OCH UTTAGANDE AV PANTBREV

Sedan köpeskillingen har erlagts och köpebrev undertecknats lämnar köparen fullmakt för kommunen att söka lagfart på förvärvet samt att söka in-teckning och uttaga ett pantbrev på 810 000 kronor enligt § 8. Alla med lagfartsökandet och uttagande av pantbrev förenade kostnader betalas av köparen.

§ 11 ÖVERLÄMNANDE AV KÖPEBREV

På tillträdesdagen skall kommunen till köparen för dennes undertecknande utfärda kvitterat köpebrev avseende fastigheten och övriga handlingar som erfordras för att köparen skall få lagfart.

§ 12 SÄRSKILDA BESTÄMMELSER

Köparen skall vid projektering och uppförande av byggnader och anläggningar inom fastigheten följa riktlinjer för etablering enligt bifogad bilaga 2.

§ 13 POLITISKT BESLUT

Detta köpekontrakt är för kommunen bindande endast under förutsättning att kommunfullmäktige i Nacka kommun beslutar att ingå detsamma genom beslut som vinner laga kraft.

§ 14 VIDAREÖVERLÅTELSE

Vid en eventuell vidareöverlåtelse är köparen skyldig att i köpekontraktet överföra återstående åtaganden enligt detta avtal och tillförskriva den nya köparen att i sin tur göra det samma.

§ 15 ÖVRIGT

I övrigt gäller vad som i 4 kap. jordabalken eller eljest i lag stadgas om köp och byte av fast egendom.

Detta köpekontrakt är upprättat i två likalydande exemplar varav parterna tagit var sitt.

Nacka den
För NACKA KOMMUN

Nacka den 29/1-
För ÄLTABERG UB/Calico

.....
Mats Gerdau
Kommunstyrelsens ordförande

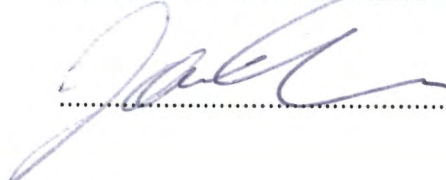
.....

.....
Jens Claesson

Kommunens namnteckningar bevittnas:

Köparens namnteckning/ar bevittnas:

.....
.....

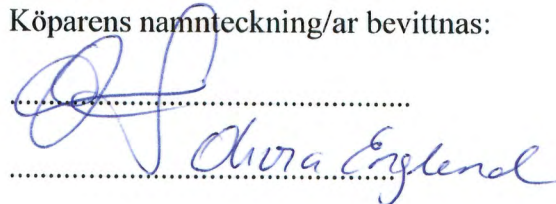
.....

BILAGOR

- 1 Karta
- 2 Tomt- och bebyggelseutformning
- 3 Riktlinjer för etablering

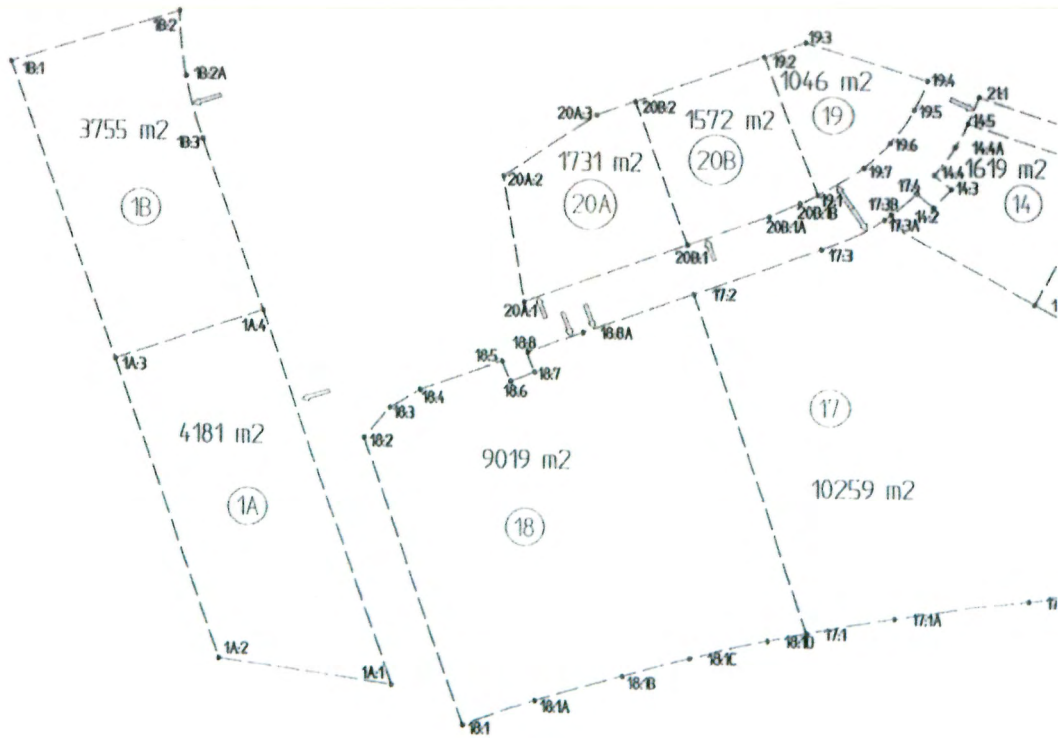

Svängningsradie för 12 m lastbil

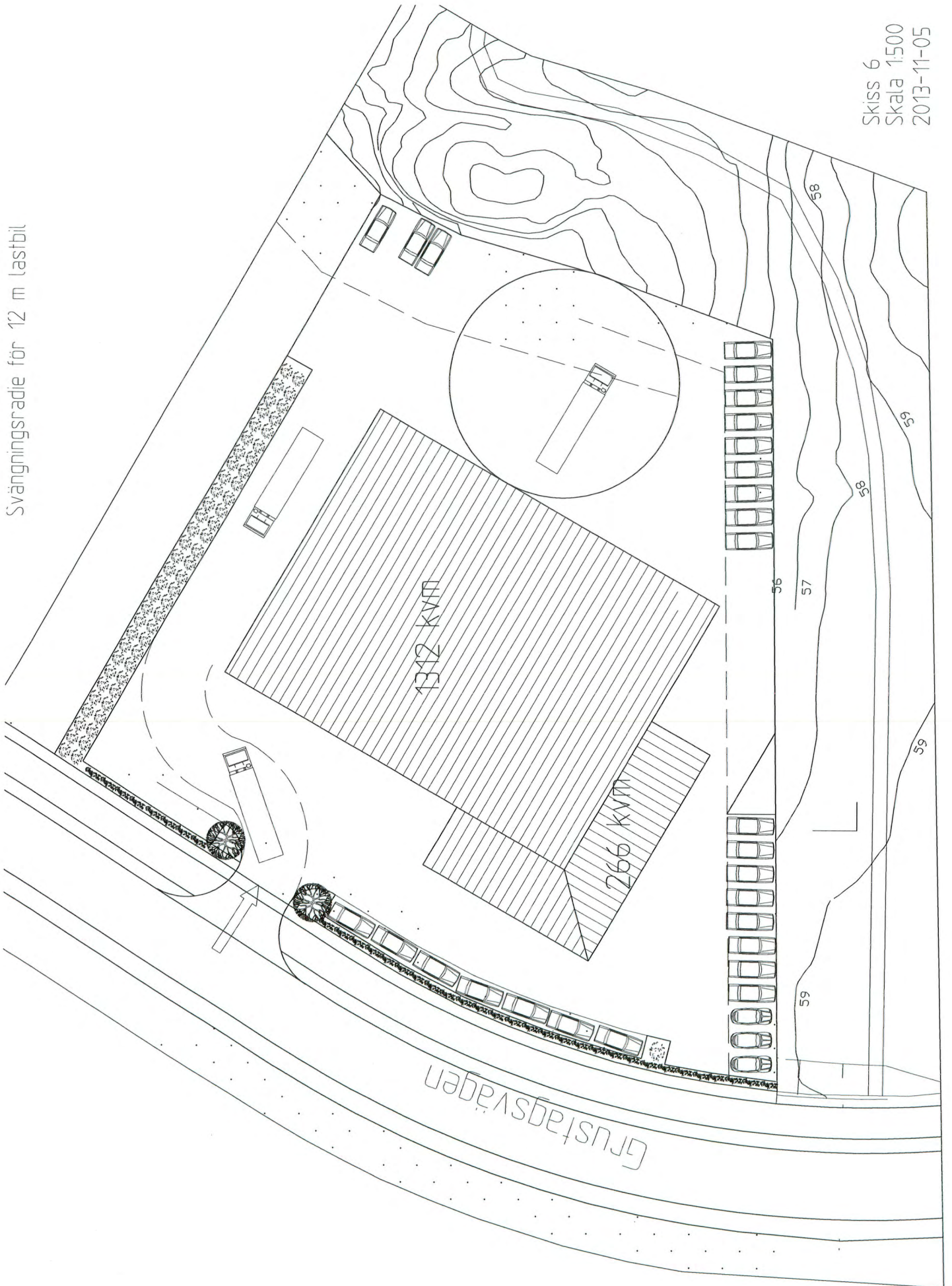

Skiss 6
Skala 1:500
2013-11-05

Riktlinjer för etablering i Ältabergs verksamhetsområde

Inledning

Nacka kommuns intention för Ältabergs verksamhetsområde är att små och medelstora företag från skilda branscher skall få största möjliga utbyte av en etablering i området. Läget är strategiskt vid Tyresövägen med omedelbar närhet till en utbyggd infrastruktur med den nya trafikplatsen.

Området är också en ny entré till östra delarna av Älta med ny planerad bostadsbebyggelse i Ältadalen och till Storkällans kyrkogård. Särskilt utformning och bebyggelse utmed Grustagsvägen, som är entrégata till området och till övriga Älta, är viktig för det samlade intrycket.

Nacka kommunen har höga ambitioner vad gäller områdets utformning. Kommunen har tagit fram dessa riktlinjer för etablering för att skapa ett sammanhållet område med en tydlig identitet.

Dessa riktlinjer är upprättade av Nacka kommuns ledningsgrupp för utvecklingen av Ältabergs verksamhetsområde.

Gestaltning

- Byggnadens exteriörer ska ha arkitektoniska och estetiska kvaliteter som är lämpliga för den etablerande verksamheten samt ge en god helhetsverkan. Samråd om byggnaders utformning mm skall ske med Bygglövenheten, Nacka kommun.
- I samband med markförhandling ska intressent redovisa en skiss på planerade byggnader och en situationsplan för aktuell tomt. Skissen lämnas till Fastighetskontoret som samråder med Bygglövenheten. Skissen kommer efter godkännande läggas som bilaga till upplåtelseavtal.
- Grustagsvägen är entrégata till området och östra Älta och utformning av byggnader och tomtmark mot gatan är därför särskilt viktig. För dessa fastigheter ska samordning ske så att till exempel inhägnader och byggnader bildar en harmonisk helhet.

Nacka kommun

2 (3)

- Motsvarande gäller för utformning av de byggnader som vänder sig mot Tyresövägen.
- Genom val av likartade belysningsarmaturer och typ av ljuskälla inom tomtmark och allmän mark ska en sammanhållande karaktär skapas i området.

Färgsättning/material

- Färgskala för byggnader och anläggningar ska vara i falurött, ockragult, brun umbra, olivgrön, eller svart (se bild)
- Lättare, ljusare kulörer som vitt och grått kan också användas
- Till fasader och anläggningsdelar nyttjas material som ger karaktär och färg såsom tegel, trä, betong, sten, corténstål och rostfri plåt



Inhägnad

- Stängsel skall vara genomsiktliga för att få en öppen och genomblickbar stadsbild. Om verksamheten behöver avskärmas för insyn kan plank uppföras efter särskild prövning.
- Inhägnaden kan gärna kombineras med plantering.
- Plank och exponerade fasader ska vara klotterskyddade, t ex med ribbor, spaljeer eller en skyddande behandling så att klottet kan tas bort. Nacka kommun har som mål att anmäلت klottet ska saneras inom 24 timmar.
- Inhägnad ska utformas så att sikten vid in- och utfarter blir 40 m i vardera trafikriktningen, mätt tre meter in från närmaste vägbanekant.

Marken inom fastigheten

Gröna ytor inom fastigheten ska sparas eller nyanläggas. Gröna ytor bidrar till ett jämnare och behagligare klimat genom att träd och vegetation sänker stoftnivån i luften, minskar temperatursvängningar och binder damm. Området blir behagligt att vistas i och får en fin inramning. Omfattning av gröna ytor, som t ex gräsytor, planteringar, träd, gröna tak o dyl, ska redovisas i situationsplan enligt punkt 2 under Gestaltning ovan.

Miljö och dagvatten

Dagvatten från takytor ska där så är möjligt infiltreras i stenkista, alternativt fördröjas inom fastighet innan dagvatten leds vidare till kommunens dagvattennät.

Gröna tak – tak med vegetation av sedum (fetbladsväxter) eller gräs - tar upp en del av nederbörden och avrinningen till dagvattensystemet fördröjs. Gröna tak ger fler miljövinster t.ex. ett stabilare inomhusklimat, som ger energibesparing både sommar och vinter, bullerdämpning, mm.

Nacka kommun

3 (3)

Dagvatten från hårdgjorda ytor inom fastighet, t.ex. parkering motsvarande 20 platser eller annan transportintensiv verksamhet, ska via täta ledningar ledas via oljeavskiljare inom fastigheten innan påkoppling sker till kommunens dagvattennät eller leds till infiltration/fördröjning. Miljöenhetens rekommendationer vid provning av verksamhet ska följas.

Energi

Byggnader skall projekteras för att låg energiförbrukning. U-värden för uppvärmda byggnader skall vara

- $U_{tak} =$ högst 0,13 W/m²K
- $U_{vägg} =$ högst 0,18 W/m²K
- $U_{golv} =$ högst 0,15 W/m²K
- $U_{fönster} =$ högst 1,0 W/m²K

Luftläckaget via klimatskalet skall vara < 0,4 l/s, m² omslutande area vilket ska säkras i byggprocessen (kontrollplanen) via provtryckning (enligt SS 02 15 51). Detta krav omfattar inte portar.

Ventilationssystem skall förses med värmeåtervinning.

Byggnader skall förses med utvändigt solavskärmning, nattkyla eller andra åtgärder för att minimera behovet av klimatkyla.

Utomhusbelysning ska vara av lågenergityp. Belysningskonsultation erbjuds och samordnas inom verksamhetsområdet. Genom att planera för lågenergibelysning inomhus och utomhus kan områdets energiförbrukning och därmed kostnader sänkas.

Alla tak ska projekteras och utföras för att klara laster för eventuell senare installation av solpaneler eller solfångare.

Skyltar

Skyltar ska placeras och utformas med hänsyn till sin omgivning och på ett sätt som berikar miljön. Det är viktigt att verksamheterna i området syns och att besökare och leverantörer hittar dit. Skyltar i området ska utformas på ett medvetet sätt och samordnas inom området i samband med bygglovprövningen.

Nacka kommun har riktlinjer för skyltar, se

http://www.nacka.se/web/bo_bygga/bygglov/riktlinjer/Sidor/skyltar.aspx

Generalfullmakt

Härmed befullmäktigas Jens Claesson, 700324-0673, eller den han sätter i sitt ställe, att som vår särskilda förtroendeman självständigt och oinskränkt företräda och förvalta Calico nr 8600 Aktiebolag's, 556957-4733, nedan Bolaget, samtliga ekonomiska intressen i Sverige och utlandet. Den befullmäktigade äger således att å Bolagets vägnar självständigt förhandla med svenska och utländska myndigheter, fysiska och juridiska personer, köpa och försälja fast och lös egendom, att för Bolagets räkning ingå alla typer av avtal, att utkittera och uppbära medel samt att överhuvudtaget vidta alla handlingar och åtgärder som med laga verkan kan företas av Bolagets, hos Bolagsverket, registrerade företrädare.

Ombudets laga åtgärder godkännes:

Umeå den 22 januari 2014
Calico nr 8600 Aktiebolag
under namnändring till
Ältaberg AB



Frida Melander

Egenhändig namnteckning bevittnas:

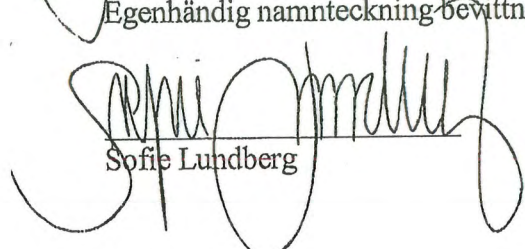

Sofie Lundberg

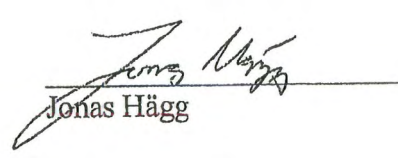

Jonas Hägg

Bilaga:

Registreringsbevis i kopia

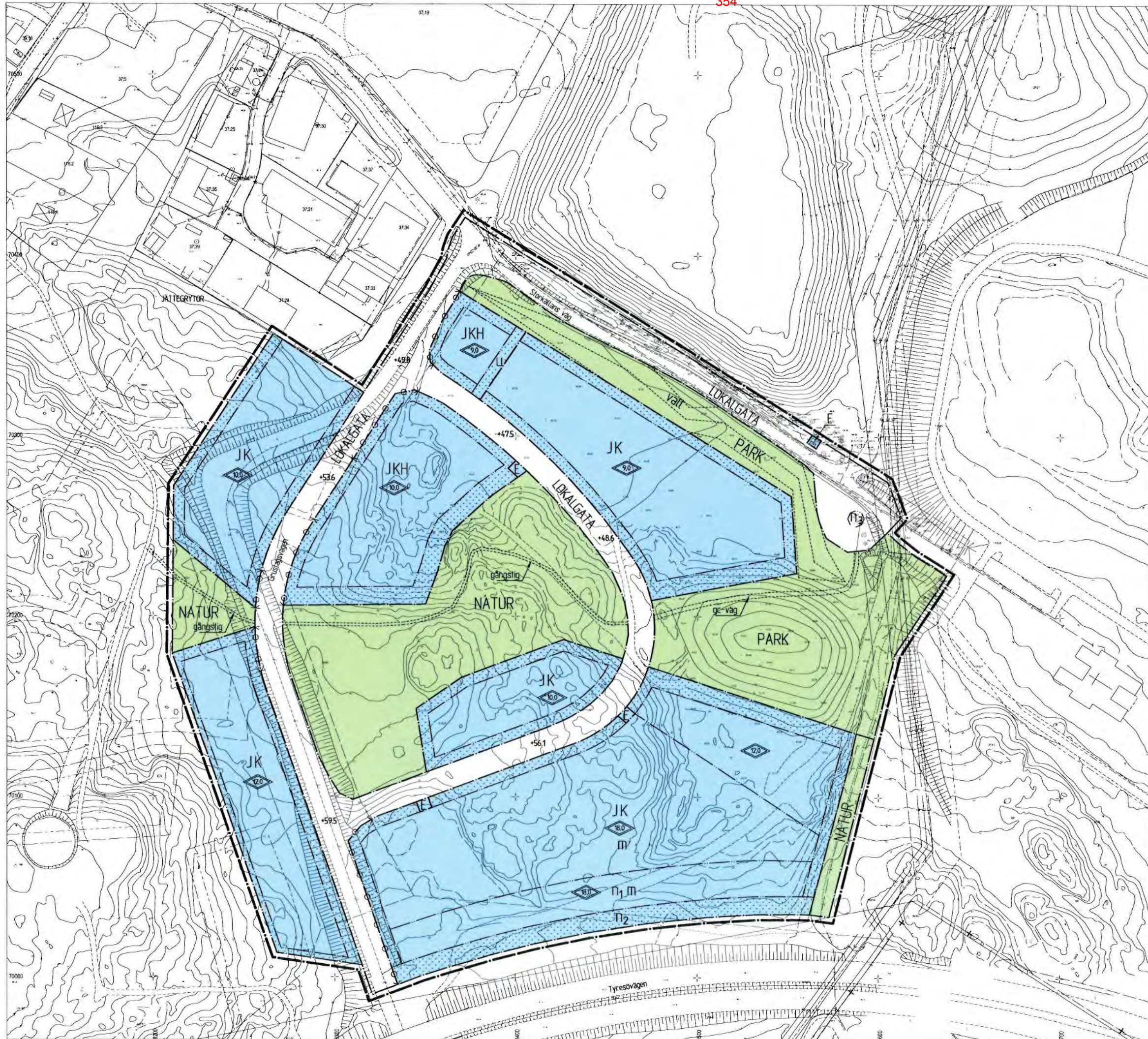

PLANBESTÄMMELSER

Följande gäller inom områden med nedanstående beteckningar. Där beteckning saknas gäller bestämmelsen inom hela planområdet. Endast angiven användning och utformning är tillåten.

GRÄNSBETECKNINGAR

- +— Linje ritad 3 meter utanför planområdets gräns
- - - Användningsgräns
- Egenskapsgräns

ANVÄNDNING AV ALLMÄN PLATS

- LOKALGATA Lokaltrafik
- NATUR Naturområde
- PARK Parkområde

ANVÄNDNING AV KVARTERSMARK

- K Småindustri, kontor
- KH Småindustri, kontor och handel
- E Tekniska anläggningar

UTFORMNING AV ALLMÄNNA PLATSER

- +0,0 Foreskriven höjd över notplanet
- gc-väg Gång- och cykelväg
- gångstig Gångstig
- n₁ Träd får inte fällas

BEGRÄNSNING AV MARKENS BEBYGGANDE

- Marken får inte bebyggas, stödmurar och plank får uppföras

MARKENS ANORDNANDE

- n₁ Upplag får inte anordnas
- n₂ Plantering ska finnas
- vall Skyddsvall ska uppföras
- Ulfart får inte anordnas

UTFORMNING, UTFÖRANDE

- Högsta totalhöjd i meter. Utöver angiven högsta höjd får skorstenar, ventilationshuvor och dylikt uppföras

Inom planområdet får inte uppsättas reklamskyltar som kan medföra störningar för trafiken i ex genom att vara föränderliga, blinkande eller ha dominerande utformning. Dagvatten skall omhändertas lokalt då förutsättning finns för en sådan lösning inom området.

STÖRNINGSSKYDD

- m Ekvivalentnivån för buller inomhus får inte överstiga 40 dB(A)

ADMINISTRATIVA BESTÄMMELSER

Genomförandelid
Genomförandeliden slutar 10 år efter det att planen vunnit laga kraft.

ILLUSTRATIONER

- - - - - Illustrationslinje

PLANENS SYFTE OCH HUVUDDRAG

Planens syfte är att skapa ett verksamhetsområde för i huvudsak småindustri och kontor samt en mindre del för handel t.ex. blomsterbutik, kiosk och lunchrestaurang. Storkällans väg kommer att utformas som en vändig infart till Storkällans kyrkogård. Del goda kommunikationsläget med kopplingen till Tyresbövägen utnyttjas väl via en ny trafikplats i Skrubba-Lindalen. Byggnaders exteriörer ska ha arkitektoniska och estetiska kvaliteter som är lämpliga för byggnaderna som sådana och ger en god helhetsverkan.

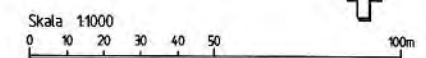

Detaljplan för del av Älta 10:1 m.fl. Ältadalens verksamhetsområde Nacka kommun Planenheten mars 2009		Till planen hör: Planbeskrivning Genomförandebeskrivning Miljöredovisning
Andreas Totschnig Planchef	Kristina Källqvist Planarkitekt	KFKS 2007/97 214 Projekt nr 9624
Tillstyrkt av MSN 2009-09-23 § 262 Anlagan av KF 2009-12-16 § 223 Laga kraft 2010-01-12		DP 480



25 februari 2014

SAMMANTRÄDESPROTOKOLL
Kommunstyrelsens stadsutvecklingsutskott

§ 43

Dnr KFKS 2014/104-510

Nackas insatser i samband med Slussens ombyggnad

Beslut

Kommunstyrelsens stadsutvecklingsutskott föreslår kommunstyrelsen fatta följande beslut.

Kommunstyrelsen noterar informationen till protokollet och kompletterar med att Nacka i kontakter med Stockholm och landstinget även ska driva frågan om fler direktbussar från olika kommundelar med annan destination inne i Stockholm än Slussen, t ex Cityterminalen, Medborgarplatsen och Gullmarsplan.

Ärende



Den 25 mars 2013 beslutade kommunstyrelsen att ge stadsledningskontoret i uppdrag att återkomma med en redovisning av hur de förväntade trafikstörningarna under Slussens ombyggnad ska hanteras och vilka ytterligare insatser som kan vara möjliga att genomföra. Även i ett politikerinitiativ i miljö- och stadsbyggnadsnämnden har frågan lyfts. Nacka kommun deltar i den sk. Regionala framkomlighetsgruppen. Den består av Trafikverket, Stockholms stad, Trafikförvaltningen, Solna stad och Nacka kommun. Ett viktigt syfte med gruppens arbete är att samordna alla de projekt som pågår i länet med målet att minimera störningarna i möjligaste mån.

En mycket viktig insats i samband med Slussens ombyggnad är att ge snabb och koordinerad information till medborgare och resenärer. Stockholm stad är ansvarig för informationen tillsammans med Trafikförvaltningen, och Nacka kommer att hjälpa till att förstärka och få ut informationen via våra kanaler på ett effektivt sätt.

Nacka har även arbetat med utökning av infartsparkering, förbättringar för cykelvägnätet, samarbete med Trafikförvaltningen och Stockholm i frågor kopplade till Slussens ombyggnad bl.a. vid Danviksbroarnas renovering och arbetet med att hitta en lösning för tillfällig slutstation för Saltsjöbanan i Henriksdal. Även SjöVägens framgång och fortsatta utveckling kommer att bidra till bra resmöjligheter under ombyggnaderna av bl.a. Slussen.

Handlingar i ärendet

- Trafikenhetens tjänsteskrivelse den 3 februari 2014
- Bilaga 1. Kommunstyrelsen den 25 mars 2013
- Bilaga 2. Alliansens skrivelse den 25 mars 2013
- Bilaga 3. Förslag till svar på politikerinitiativ MSN

Ordförandes signatur 	Justerandes signatur 	Utdragsbestyrkande 
---	---	--



25 februari 2014

SAMMANTRÄDESPROTOKOLL
Kommunstyrelsens stadsutvecklingsutskott

Ärendets tidigare behandling

Beslut i kommunstyrelsen den 25 mars 2013 § 87

Kommunstyrelsen beslutade att stadsledningskontoret får i uppdrag att återkomma med redovisning av hur de förväntade trafikstörningarna ska hanteras och vilka ytterligare insatser som kan vara möjliga att genomföra.

Yrkanden

Mats Gerdau (M) yrkade, med instämmande av Stefan Saläng (FP) Hans Peters (C), Jan-Eric Jansson (KD), Stefan Saläng (FP), Rolf Wasteson (V) och Majvie Swärd (S), bifall till trafikenshetens förslag med följande tillägg.

”Kommunstyrelsens stadsutvecklingsutskott föreslår kommunstyrelsen notera informationen och komplettera med att Nacka i kontakter med Stockholm och landstinget även ska driva frågan om fler direktbussar från olika kommundelar med annan destination inne i Stockholm än Slussen, t ex Cityterminalen, Medborgarplatsen och Gullmarsplan.”

Beslutsgång

Stadsutvecklingsutskottet beslutade i enlighet med Mats Gerdaus yrkande.

Protokollsanteckningar

Christina Ståldal (NL) lät anteckna följande.

”Nacka hävdar att Saltsjöbanan ska gå till Slussen. Stockholm däremot anser att sträckningen av Saltsjöbanan mellan Sickla och Slussen behöver utredas vidare. Vad kan Nacka göra för att säkerställa Saltsjöbanans slutstation Slussen? Nackalistan anser att Slussen plan B är att föredra eftersom det visar på lösningar som inte innebär så stora ingrepp i trafiken som Nya Slussen kommer att göra. Det borde ha hävdats på ett tydligt sätt av Nackas allians för att skapa det bästa läget för Nackas trafikanter och företagare. Det saknas förslag till en informationskampanj under perioden för att åka kollektivt.”

Mats Gerdau lät anteckna följande.

”Slussen har tjänat ut. Det behövs en ny samlad lösning där människor, trafik, handel och arbetsplatser samsas. För oss är det viktigt att man snabbt, enkelt, bekvämt och tryggt kan ta sig till och från Nacka, både när nya Slussen är klar och under ombyggnadstiden. Framkomlighet och funktionalitet är hjärtefrågor för Nackamoderaterna.

Ordförandes signatur	Justerandes signatur	Utdragsbestyrkande



25 februari 2014

SAMMANTRÄDESPROTOKOLL

Kommunstyrelsens stadsutvecklingsutskott

Som framgår av svaret på vår skrivelse så bedrivs ett intensivt arbete från Nackas sida för att minimera de befärade trafikstörningarna under ombyggnadstiden. Vi vill understryka behovet av kontinuerlig information ompågående arbeten, hur man snabbast tar sig fram och hur kollektivtrafiken förstärks så att människor kan göra egna kloka val om hur de bäst reser.

Nacka har kontinuerligt fört fram synpunkter på de planer Stockholm har för Slussen. Exempelvis yttrade sig kommunstyrelsen 8 juni 2011 över de båda detaljplanerna för Nya Slussen och bussterminalen i Katarinaberget. Yttrandena var enhälliga från samtliga 8 partier och innebar bl a att Nacka inte hade några invändningar mot Stockholms övergripande planering för Slussen eller att bussterminalen flyttas till Katarinaberget. I yttrandena framgår tydligt att Nacka förutsätter att Saltsjöbanan ska fortsätta gå in till Slussen och att den nya bussterminalen får tillräcklig kapacitet. I de detaljplaner som Stockholm antagit har man tillmötesgått Nackas krav.

Nu har vissa partier fått kalla fötter. Vi är oroliga över att ett sådant agerande och ifrågasättande av både Nya Slussen och bussterminalens placering riskerar att leda till att bussterminalen helt flyttas från Slussen till något område utanför innerstaden eller att den blir kraftigt nedbantad. Det skulle vara väldigt dåligt för alla Nackabor som är beroende av en snabb och effektiv kollektivtrafik.”



Sidney Holm (MP) lät anteckna följande.

Tyvärr kommer det dröja över tio år innan tunnelbanan rullar i Nacka. Om trafiken ska fungera smidigt de kommande åren måste fler satsningar på gång- cykel och kollektivtrafik göras, och det redan nu.

För ett år sedan tog vi upp frågan hur man från kommunledningen avser att klara de påfrestningar som ombyggnaden av Slussen och Skurubron kommer att leda till för alla som reser till och från skola och jobb eller reser för att uträtta andra ärenden. Trots att vi upprepade gånger har tagit upp frågan har vi fortfarande inte fått något bra svar.

Tunnelbaneavtalet innebär att 13 500 bostäder ska byggas på Västra Sicklaön, utöver de bostäder som byggs på andra ställen i vår kommun, t.ex. i Tollare. Fler bostäder innebär fler människor som ska resa. Under de kommande tio åren ska även ombyggnaden av Slussen ske och en ny Skurubro byggas. Allt detta ställer höga krav på en väl fungerande trafiklösning.

Miljöpartiet har föreslagit en satsning inom Stockholmsregionen som förutom tunnelbanesatsningarna innehåller busslinjer med snabba ”superbussar”, nya batlinjer och att SL:s zonindelning slopas. Busslinjerna kommer att leda till snabbare förbindelser till centrala Stockholm och ge tvärförbindelser även till de södra kommunerna i regionen.

Ordförandes signatur	Justerandes signatur	Utdragsbestyrkande
		



25 februari 2014

SAMMANTRÄDESPROTOKOLL
Kommunstyrelsens stadsutvecklingsutskott



Ett förslag till cykelplan har tagits fram av kommunen som underlag för utbyggnaden av cykelbanor i hela kommunen och anslutningar till Stockholm. Miljöpartiet vill att planen ska genomföras så snabbt som möjligt. Förutom att cykel är ett bra alternativ för många resande är det ett lönsamt alternativ. För varje investerad cykelkrona ger ca 20 kr i samhällsekonomisk vinst. Vi anser därför att planen ska genomföras de kommande 3-5 åren, medan Alliansen anser att genomförandet ska spridas ut under 17 år.

Vi vill även bygga ut infartsparkeringar för både bilar och cyklar och minska bilberoendet i t.ex. villaområden genom att införa försök med matarbussar. Det är små bussar som skjutsar resande till buss och tåg, och som också fungerar som skolskjutsar. Kollektivtrafik behöver inte bara innebära buss eller tåg. Vi vill utreda möjligheten att etablera en gondolbana från Nacka strand via Kvarnholmen och Finnboda till Slussen. En gondolbana har samma kapacitet som tvärbanan, är billig, går snabbt att bygga och finns redan i flera städer runtom i världen.

Vi vill att alla ska ha tillgång till snabb, bekväm och miljövänlig kollektivtrafik, oavsett var i kommunen man bor. Utbyggd kollektivtrafik är ett måste för att trafiksituationen ska fungera under den period av spännande utveckling vi har framför oss!

Rolf Wasteson lät anteckna följande.

”Slussen är kanske Nackas viktigaste plats. Detta då att den för en så stor andel av Nackas invånare är en knutpunkt för deras dagliga liv med arbetsresor mm, Därför är det synnerligen angeläget att under Slussenombyggnaden både se till att Slussen fungerar som trafikknutpunkt för Nackaborna men också att i ett samlat perspektiv se till att kollektivtrafikförsörjningen av Nacka fungerar. Det kan innebära att andra platser än Slussen får dela på trafikbelastningen. Slussenplanen och slussenombyggnaden är något som Stockholm hanterar men eftersom den har så stor påverkan på Nacka så måste Stockholm ta mycket stora hänsyn till Nackabornas behov. Det måste Nacka hela tiden påminna Stockholm om och ha ett löpande samarbete med att lösa problemen.”

Ordförandes signatur	Justerandes signatur	Utdragsbestyrkande
		

Kommunstyrelsen

Nackas insatser i samband med Slussens ombyggnad

Förslag till beslut

Kommunstyrelsen noterar informationen till protokollet.

Sammanfattning

Den 25 mars 2013 beslutade kommunstyrelsen att ge stadsledningskontoret i uppdrag att återkomma med en redovisning av hur de förväntade trafikstörningarna under Slussens ombyggnad ska hanteras och vilka ytterligare insatser som kan vara möjliga att genomföra. Även i ett politikerinitiativ i miljö- och stadsbyggnadsnämnden har frågan lyfts. Nacka kommun deltar i den sk. Regionala framkomlighetsgruppen. Den består av Trafikverket, Stockholms stad, Trafikförvaltningen, Solna stad och Nacka kommun. Ett viktigt syfte med gruppens arbete är att samordna alla de projekt som pågår i länet med målet att minimera störningarna i möjligaste mån.

En mycket viktig insats i samband med Slussens ombyggnad är att ge snabb och koordinerad information till medborgare och resenärer. Stockholm stad är ansvarig för informationen tillsammans med Trafikförvaltningen, och Nacka kommer att hjälpa till att förstärka och få ut informationen via våra kanaler på ett effektivt sätt.

Nacka har även arbetat med utökning av infartsparkering, förbättringar för cykelvägnätet, samarbete med Trafikförvaltningen och Stockholm i frågor kopplade till Slussens ombyggnad bl.a. vid Danviksbroarnas reovering och arbetet med att hitta en lösning för tillfällig slutstation för Saltsjöbanan i Henriksdal. Även SjöVägens framgång och fortsatta utveckling kommer att bidra till bra resmöjligheter under ombyggnaderna av bl.a. Slussen.

Ärendet

Bakgrund

Den 25 mars 2013 beslutade kommunstyrelsen att ge stadsledningskontoret i uppdrag att återkomma med en redovisning av hur de förväntade trafikstörningarna under Slussens

ombyggnad ska hanteras och vilka ytterligare insatser som kan vara möjliga att genomföra, se bilaga 1.

Mats Marnell och Roger Bydler, båda (MP), har dessutom i ett politikerinitiativ till miljö- och stadsbyggnadsnämndens sammanträde 28 augusti 2013 efterfrågat en beskrivning och genomgång av hur helhetsbilden ser ut för att hantera de störningar i trafiken som förväntas till följd av ombyggnaden av Slussen, se bilaga 2. Miljö- och stadsbyggnadsnämnden beslutade att överlämna politikerinitiativet till trafikenheten och att svaret ska samordnas med ovan nämnda beslut från kommunstyrelsen.

Planering av Slussens ombyggnad

Planeringen för en ombyggnad av Slussen har pågått under lång tid. Redan 1991 konstaterades att konstruktionen var i dåligt skick och en idéävling om Slussens framtid anordnades. Sedan dess har det genom åren pågått ett flertal tävlingar och flera olika förslag har tagits fram. 2013 vann dock den nya detaljplanen för Slussen laga kraft. Detaljplanen för bussterminalen samt ett antal miljödomar pågår fortfarande. Eftersom alla beslut ännu inte är på plats kommer de större trafikstörande arbetena, vilka skulle påbörjats 2014, att skjutas ett år fram i tiden. Det innebär bl.a. att till exempel rivningen av östra bron kommer att påbörjas först 2015. Det innebär i sin tur att Saltsjöbanan kommer fortsätta att gå ända in till Slussen under 2014 och från och med 2015 och under ombyggnadstiden ha sin slutstation i Henriksdals station. Bra information om hur arbetet planeras och de olika skedena av projektet finns på Stockholms stads hemsida: <http://bygg.stockholm.se/slussen>

Regionalt samarbete

Trafik är till sin natur väldigt regional. En olycka eller ett arbete på andra sidan Stockholm kan snabbt skapa problem i Nacka. Vi ser ofta dessa problem i de regionala systemen som Södra länken och Essingeleden. Det är inte bara Nacka som växer, utan hela länet har en kraftig tillväxt och många nya bebyggelse- och infrastrukturprojekt är på gång. Dessutom är flera av länets broar, tunnlar mm i behov av renovering. Detta sammantaget skapar en situationen där det på många platser i länet planeras ny- och ombyggnader som kan påverka framkomligheten i trafiksystemet. Eftersom det är många olika väg- och banhållare som är ansvariga för åtgärderna är samordning en central fråga, inte bara vad gäller Slussens ombyggnad.

Nacka kommun deltar i den sk. Regionala framkomlighetsgruppen. Den består av Trafikverket, Stockholms stad, Trafikförvaltningen, Solna stad och Nacka kommun. Ett viktigt syfte med gruppens arbete är att samordna alla de projekt som pågår i länet med målet att minimera störningarna i möjligaste mån. Gruppen ansvarar även för en rad utvecklingsprojekt bl.a. Resval Sydost.



Resval Sydost är ett regionalt samarbete specifikt för sydostsektorn för att koordinera trafikstörande arbeten, inte minst slussens ombyggnad. Projektet ska koordinera informationsinsatserna, samordna projekten samt arbeta med andra åtgärder för att förbättra framkomligheten, sk mobility managementåtgärder. Det handlar om att resenärer i sektorn behöver ifrågasätta behovet av resor, resa på andra tider samt resa med andra färdmedel än egen bil. Nacka är med i styrgrupp och arbetsgrupp i projektet.

En mycket viktig insats kring Slussenombyggnaden är att ge snabb och koordinerad information till medborgare och resenärer. Stockholm stad är ansvarig för informationen tillsammans med Trafikförvaltningen, och Nacka kommer att hjälpa till att förstärka och få ut informationen via våra kanaler på ett effektivt sätt. Kommunens kommunikatörer är tillsammans med övriga aktörers informationsansvariga väl sampratade i denna fråga och det finns samarbetsformer på plats.

Kontakt med Slussenprojektet

Detaljplanen för Slussen vann laga kraft i september 2013. Nacka har i både samråds- och granskningsskede lämnat yttrande på planen. Nacka har dessutom på tjänstemannahåll följt projektet och kontinuerligt fört fram synpunkter. Detta gäller inte minst Saltsjöbanans tillfälliga slutstation i Henriksdal, där kommunen i nära samarbete med projektet tagit fram en lösning för den tillfälliga avstängningen. Nacka har dessutom lyft fram behovet av att prioritera kollektivtrafiken under ombyggnaden. Under hela projektet kommer busstrafiken ha egna körfält på Stadsgården och ha hög prioritet i bl.a. signalanläggningar. Projektet kommer dessutom att se över kapaciteten i bussterminalen, så att inte samma problem som vid den akuta avstängningen av Saltsjöbanan hösten 2013 upprepas.

Nacka har också lyft fram behovet av förbättrad cykeltrafik. Stockholm stad kommer som det ser ut nu att under 2014 förbättra gång- och cykelvägen vid Danviksbroarna samt övergången över Värmdövägen vid Henriksdal. Nacka kommer samtidigt att göra åtgärder längs Kvarnholmsvägen. Under ombyggnaden kommer det hela tiden vara möjligt att gå och cykla genom arbetsområdet.

Nacka kommun har i dagsläget väl etablerade kontakter med tjänstemän i Stockholms stad respektive Trafikförvaltningen som är involverade i Slussenprojektet.

Danviksbroarnas renovering

Det fanns stora farhågor att trafiksituationen under Danviksbroarnas renovering (hösten 2013) skulle bli mycket svår. Det uppstod tidvis köer, bl.a. till följd av att södra länken stängdes, men den sammantagna bilden är att det trots allt gick bra.

Inför arbetet med Danviksbroarnas renovering pågick ett intensivt arbete med många aktörer inblandade. Gruppen bestod av representanter från Stockholms stad, Nacka



kommun, Värmdö kommun, Trafikförvaltningen, bussentreprenörerna, byggledning för broarna mfl. En rad insatser genomfördes. Nya busslinjer mellan centralen och Nacka respektive Värmdö sattes in, trafiksignaler trimmades, angöring till vissa busshållplatser förändrades, gemensamma informationsinsatser genomfördes, tillfälliga infartsparkeringar skapades mm. Resultatet blev lyckat och arbetet i samband med renoveringen står som modell för hur arbetet med Slussen bör bedrivas.

Nackas insatser

Nacka har som ovan nämnts arbetat aktivt för att få information och möjlighet att komma med synpunkter till Slussenprojektet. Man ska dock komma ihåg att projektet ligger i sin helhet i Stockholms stad, och det är staden som ansvarar för sin utveckling av stadsbyggandet. Trafikenheten framför synpunkter på hur trafiken ska lösas under byggtiden.

En central fråga i arbetet med att skapa förutsättningar för en fungerande trafik under Slussens ombyggnad är en väl fungerande kollektivtrafik samt bra förutsättningar för cykel. De extrabussar som sattes in under Danviksbroarnas renovering är till stor del kvar. Nyligen beslutades även att dessa bussar, de så kallade C-bussarna, dessutom kommer tillåta avstigning österut och påstigning västerut vid Nacka trafikplats. Detta är något Nacka kommun har påpekat kontinuerligt sedan motorvägsbussarna började trafikera. Det är dock enbart dessa extra linjer som kommer att stanna vid Nacka trafikplats.

För närvarande pågår dessutom planering av förlängning av Tvärbanan till Sickla station. Denna kommer att genomföras 2014-2017. Detta är ett projekt, som inom närtid kan skapa helt andra resmöjligheter för Nackaborna.

Trafikenheten för kontinuerligt en dialog med trafikförvaltningen om möjligheten till högre turtäthet och fler nya linjer. Slussenprojektet kommer att pågå under lång tid och det finns möjlighet att under resans gång hela tiden se på nya möjligheter och lösningar. Samarbetet finns till stor del redan på plats. Utbudet av busstrafiken har utvecklats hela tiden och som ett exempel så var det år 2000 141 bussar i trafik i Nacka/Värmdö. 2013 var motsvarande siffra 237 bussar.

Vid uppföljning av de tillfälliga infartsparkeringarna som skapades under Danviksbroarnas renovering visade det sig att många som stod där inte kom från Nacka/Värmdö utan snarare åkte till Nacka från andra delar av länet för att arbeta i Nacka. Detta leder till att trafikenheten nu tittar på möjligheten att införa krav på månadskort hos SL för att få använda vissa infartsparkeringar. Systemet bygger på att det krävs ett Accesskort laddat med en månadsresa för att få ut en biljett från en parkeringsautomat. Trafikförvaltningen är involverad i arbetet.



Under 2013 byggdes en infartsparkering ut vid Ångbåtsvägen. Parkeringen vid Nybackaskolan har fått nattparkeringsförbud samt bättre ordning. Detta kommer att leda till att platsen kan övervakas samt snöröjas, vilket leder till ett bättre utnyttjande. Även vid parkeringen vid Björknäs centrum har smärre åtgärder genomförts. Trafikenheten arbetar kontinuerligt med att finna nya lägen för infartsparkering, inte minst i samarbete med våra större fastighetsägare i kommunen. En inventering av de större infartsparkeringarna pågår för närvarande. Kommunen erbjuder i dagsläget ca 1370 infartsparkeringsplatser.

Trafikenheten har dessutom förbättrat en rad cykelparkeringar i anslutning till kollektivtrafiknoder. Detta är ett arbete som kommer att fortsätta de närmsta åren, bl.a. vid Telegramvägen, Björknäs samt Orminge infartsparkering. En cykelplan (remiss 4 januari 2013 till 28 februari 2014) har tagits fram och en rad satsningar för cykel är möjliga att genomföra de kommande åren för att än mer skapa möjligheter att använda sig av cykeln till och från arbetet.

Sjövägen

Inför Slussenombyggnaden prövas följande olika planeringsspår på initiativ av Trafikförvaltningen och Sjövägens operatör Rederi AB Ballerina:

- Infartsparkeringsplatser i Nacka Strand tillsammans med Nacka kommun och fastighetsägaren i området.
- Turen in mot Nybroplan från Nacka Strand i morgonrusningen har dag hög utnyttjandegrad, oftast med stående från Saltsjöqvarn. För att avlasta och skapa ny pendelväg in till City planeras för anlop av Blockhusudden, för övergång till linje 69 in mot City. Därigenom skapas också en genväg in till City även för cyklister, över Djurgården. På turerna ut från Nybroplan på eftermiddag/kväll planeras på motsvarande sätt anlop på Blockhusudden, före Nacka Strand.
- Fr.o.m. sommaren 2015 planeras körning av en kortare delsträcka – Saltsjöqvarn-Nybroplan. Detta skulle starta i och med att Saltsjöbanans får en tillfällig slutstation i Henriksdal. Den korta körsträckan för båten skapar förutsättningar för ökad kapacitet och ytterligare en resmöjlighet för Nackaborna.
- Man tittar även på att skapa en ny resväg från Nacka Strand till City via Frihamnen, ungefär lika långt som via Slussen. Från Nacka Strand är båtkörvägen till Frihamnen kortare än in till Nybroplan. Lösningen förutsätter dock en busslinje Frihamnspiren – Gärdet – Karlaplan i anslutning till båtturerna i båda riktningar, en fråga som aktualiserats med Keolis, operatör för innerstadens busstrafik. Det finns även tankar på cykelfärjor för att hitta andra alternativ för cyklisterna.



- Om trafik till Frihamnen blir aktuellt i och med Slussenombyggnaden öppnas nya möjligheter när Norra Länken öppnas om knappt ett år. Då finns möjlighet till pendelresor till norra och västra Stockholm, Danderyd och Täby med buss på motorväg. Inget är dock ännu klart gällande detta.

Bilagor

Bilaga 1. Kommunstyrelsens beslut 2013-03-25

Bilaga 2. Alliansens skrivelse 2013-03-25

Bilaga 3. Förslag till svar på politikerinitiativ MSN

Mikael Ranhagen

Enhetschef trafikenheten

§ 87

Minimera trafikstörningarna under ombyggnaden av Danviksbron och Slussen

Beslut

Kommunstyrelsen beslutar att stadsledningskontoret får i uppdrag att återkomma med redovisning av hur de förväntade trafikstörningarna ska hanteras och vilka ytterligare insatser som kan vara möjliga att genomföra.

Ärende

Snart startar en stor renovering av Danviksbron och nästa år drar arbetet med ombyggnation av Slussen igång. Det är i grunden helt nödvändiga insatser, även om de kommer att medföra störningar under ombyggnadstiden. Byggnadsarbetena syftar till att skapa en hållbar trafikföring, vilket gagnar Nacka och är en förutsättning för att Nacka ska kunna växa i enlighet med de strategier som slagits fast i översiktsplanen.

Det ligger i Nackas intresse att resan mellan Nacka och Stockholm blir snabb, enkel och bekväm, även under ombyggnadstiden. Vi menar därför att kommunen på olika sätt bör ta initiativ för att minimera trafikstörningarna och underlätta för andra trafikalternativ. Det kan t ex handla om infartsparkeringar, tydlig skyltning, prioritering av Nackatrafiken vid Södra Länken, direktbussar och nya busslinjer, förlängning av Tvärbanan och ökad turtäthet på Sjövägen.

Handlingar i ärendet

Alliansmajoritetens skrivelse den 25 mars 2013



Yrkande

Mats Gerdau (M) yrkade för Alliansmajoriteten att stadsledningskontoret får i uppdrag att återkomma med redovisning av hur de förväntade trafikstörningarna ska hanteras och vilka ytterligare insatser som kan vara möjliga att genomföra.

I yrkandet instämde Majvie Swärd (S).

Beslutsgång

Kommunstyrelsen beslutade i enlighet med Mats Gerdaus yrkande.

Ordförandes signatur	Justerandes signatur	Utdragsbestyrkande
		

Nacka 2013-03-25

Minimera trafikstörningarna under ombyggnaden av Danviksbron och Slussen

Snart startar en stor renovering av Danviksbron och nästa år drar arbetet med ombyggnation av Slussen igång. Det är i grunden helt nödvändiga insatser, även om de kommer att medföra störningar under ombyggnadstiden. Byggnadsarbetena syftar till att skapa en hållbar trafikföring, vilket gagnar Nacka och är en förutsättning för att Nacka ska kunna växa i enlighet med de strategier som slagits fast i översiktsplanen.

Det ligger i Nackas intresse att resan mellan Nacka och Stockholm blir snabb, enkel och bekväm, även under ombyggnadstiden. Vi menar därför att kommunen på olika sätt bör ta initiativ för att minimera trafikstörningarna och underlätta för andra trafikalternativ. Det kan t ex handla om infartsparkeringar, tydlig skyltning, prioritering av Nackatrafiken vid Södra Länken, direktbussar och nya busslinjer, förlängning av Tvärbanan och ökad turtäthet på Sjövägen.

Stadsledningskontoret får i uppdrag att återkomma med redovisning av hur de förväntade trafikstörningarna ska hanteras och vilka ytterligare insatser som kan vara möjliga att genomföra.

För Alliansmajoriteten

Mats Gerdau (M) StefanSaläng (FP) Hans Peters © Jan-Eric Jansson (KD)

Miljö- och stadsbyggnadsnämnden

Svar på politikerinitiativ om konsekvenser och åtgärder i samband med ombyggnad av Slussen och nya Skurubron

Förslag till beslut

Miljö- och stadsbyggnadsnämnde beslutar överlämna politikerinitiativet till trafikenheten för besvarande. Svaret ska samordnas med svaret på ett KS beslut från den 25 mars i år och bör inledningsvis ha fokus på att föreslå en mångfald tänkbara åtgärder för att underlätta resandet till och från Nacka under byggnadstiden.

Ärendet

Mats Marnell och Roger Bydler, båda MP, överlämnade ett politikerinitiativ till miljö- och stadsbyggnadsnämndens sammanträde den 28 augusti (bifogas). Där efterfrågas bl.a. en beskrivning och genomgång av hur helhetsbilden ser ut för att hantera de störningar i trafiken som vi nu kan förutse och konsekvenserna av de åtgärder som kommer att genomföras.

Kommunstyrelsens beslöt vid sammanträde den 25 mars i år att stadsledningskontoret får i uppdrag att återkomma med redovisning av hur de förväntade trafikstörningarna ska hanteras och vilka ytterligare insatser som kan vara möjliga att genomföra. Beslutet grundades på ett förslag från alliansmajoriteten (bifogas).

Vid kommunstyrelsen sammanträde den 2 september i år behandlades en motion från Nackalistan om alternativt förslag till ombyggnad av Slussen (bifogas). Kommunstyrelsen beslöt att återremittera ärendet till stadsledningskontoret för komplettering med underlag om hur trafikstörningarna under ombyggnaden av Slussen kan minimeras, i enlighet med det uppdrag som gav i kommunstyrelsen 2013-03-25.

Uppdraget att bereda kommunstyrelsens ärende från den 25 mars ligger på trafikenheten. Eftersom politikerinitiativet vid miljö- och stadsbyggnadsnämnden i stort berör samma frågor bör även detta ärende knytas till KS-ärendet och dess beredning vid trafikenheten.

Trafikenheten har bedömt att underlaget till svar främst bör komma från de som planerar för Slussen i Stockholm. Det har dock visat sig svårt att få fram underlag eller tillfällen till informationsutbyte med ansvariga för Slussen planeringen. I avvaktan på att en bättre kontakt med Stockholm i frågan kommer till stånd bör en hel del förslag kunna tas fram



över vad vi skulle kunna göra själva i Nacka för att minska framtida störningar. En sådan förslagskatalog skulle med fördel kunna delredovisas före slutredovisningen av uppdraget.

Ekonomiska konsekvenser

Beredning bedöms ske inom ramen för trafikenhetens anslagsmedel.

Bilagor

Politikerinitiativ avseende konsekvenser och åtgärder i samband med byggandet av Slussen och nya Skurubron (Mats Marnell och Roger Bydler, MP)

Minimera trafikstörningarna under ombyggnaden av Danviksbron och Slussen (förslag från alliansmajoriteten 2013-03-25)

Slussen angår oss – välj det bästa alternativet för Nackas invånare (motion från Nackalistan 130412)

Anders Ekengren
Stadsbyggnadsdirektör



25 februari 2014

SAMMANTRÄDESPROTOKOLL
Kommunstyrelsens stadsutvecklingsutskott

§ 44

Dnr KFKS 2013/240-539

Alternativt förslag för ombyggnad av Slussen

Motion den 15 april 2013 av Christina Ståldal, Mikael Carlsson och Johan Kjellman (NL)

Beslut

Kommunstyrelsens stadsutvecklingsutskott föreslår kommunstyrelsen fatta följande beslut.

Kommunstyrelsen föreslår kommunfullmäktige att besluta följande:

1. Kommunfullmäktige noterar att Nackas agerande i relation till Stockholm hittills har och i fortsättningen primärt ska gynna kollektivresenärernas bekvämlighet och framkomlighet i Slussen. Nacka tar inte ställning till sådana planfrågor som det är upp till Stockholm stad att hantera annat än som remissinstans. Nacka saknar därtill grund för att göra annan bedömning än Stockholms stad av förslag till lösning av den alternativa typ som "Slussen plan B" utgör.
2. Kommunfullmäktige noterar att kommunstyrelsen löpande följer Nackas insatser i samband med Slussens ombyggnad, hur de förväntade trafikstörningarna ska hanteras och vilka ytterligare insatser som kan vara möjliga att genomföra.
3. Motionen anses härmed färdigbehandlad.



Ärende

Motionärerna föreslår att

- att den så kallade plan B förs som det alternativ som gynnar Nackas invånare på det bästa sättet i Slussenbyggnationen
- att Nackas ledning aktivt förhandlar med Stockholms stad med sikte på att primärt gynna kollektivresenärernas bekvämlighet och framkomlighet i Slussen

Kommunstyrelsen återremitterade ärendet den 2 september 2014, § 171, för att kompletteras med den redovisning av hur de förväntade trafikstörningarna ska hanteras och vilka ytterligare insatser som kan vara möjliga att genomföra, som stadsledningskontoret fått uppdrag den 25 mars 2013, § 87, att göra.

När det gäller förslagen i motionen bedömer stadsledningskontoret att Nacka har framfört och löpande framför förslag som gynnar Nackas resenärer, genom löpande kontakter såväl genom tjänstemännens arbete som genom politiska beslut. Det är dock Stockholm stad som har rådighet att besluta om detaljplanen. Redovisning av hur de förväntade trafikstörningarna ska hanteras och vilka ytterligare insatser som kan vara möjliga att genomföra har gjorts i eget ärende och tjänsteskrivelsen läggs som bilaga till detta ärende.

Ordförandes signatur 	Justerandes signatur 	Utdragsbestyrkande 
---	---	---



25 februari 2014

SAMMANTRÄDESPROTOKOLL
Kommunstyrelsens stadsutvecklingsutskott

Handlingar i ärendet

Kommunstyrelsen den 2 september 2013 § 171

Trafikenhetens tjänsteskrivelse den 17 februari 2014

Motion

Tjänsteskrivelse 3 februari 2014 "Nackas insatser i samband med Slussens ombyggnad", redovisning med anledning av kommunstyrelsens uppdrag den 25 mars 2013

Ärendets tidigare behandling

Beslut i kommunstyrelsen den 2 september 2013 § 171

Kommunstyrelsen beslutade att återremittera ärendet till stadsledningskontoret för komplettering med underlag om hur trafikstörningarna under ombyggnaden av Slussen kan minimeras, i enlighet med det uppdrag som gavs i kommunstyrelsen 2013-03-25.

Beslutsgång

Stadsutvecklingsutskottet beslutade i enlighet med trafikenhetens förslag.

Protokollsanteckningar

Hans Peters (C) lät anteckna följande.

"Stockholms stad har inte hanterat Slussen frågan på något genomgående bra sätt. Olika misstag och slarv har lett fram till en situation där hela Slussenprojektet vilar på lösan sand. Det är inte bra eftersom Slussens funktion och ombyggnadsplanerna har mycket stor betydelse för alla nackabor som behöver passera Slussen varje dag.



Stockholms stad borde också ha låtit en oberoende granskare studera och pröva Slussen plan B för att se hur och om beräkningarna i det förslaget håller eller inte. Nu har det inte gjorts och därför fortsätter diskussionerna om fördelar och nackdelar utan att man har tillräckliga fakta som underlag."

Christina Ståldal (NI) lät anteckna följande.

"Nackalistan anser att Slussen plan B är att föredra eftersom det visar på lösningar som inte innebär så stora ingrepp i trafiken som Nya Slussen kommer att göra. Det borde ha hävdats på ett tydligt sätt av Nackas allians för att skapa det bästa läget för Nackas trafikanter."

Sidney Holm (MP) lät anteckna följande.

"Nacka kommun borde komma med synpunkter på de delar i Slussenprojektet som är relevanta för våra resenärer. En fråga vi berörs av som liksom vattenregleringen har hamnat

Ordförandes signatur	Justerandes signatur	Utdragsbestyrkande
		

25 februari 2014

SAMMANTRÄDESPROTOKOLL
Kommunstyrelsens stadsutvecklingsutskott

i skymundan är brandsäkerheten i den nya bussterminalen i Katarinaberget. Dagens bussterminal ligger öppet vilket gör evakuering och ventilation vid eventuella olyckor mycket effektiv. Den nya terminalen planeras insprängd i ett berggrum vilket ger en betydande högre risknivå om en brand skulle inträffa, allrahelst som andelen biogasbussar ökar stadigt. Dessutom borde man väl kunna ta fram en annan lösning nu när en dragning av tunnelbanan till Nacka är beslutad. Tunnelbana till Nacka bör ju rimligtvis påverka antal bussar som behöver angöra vid Slussen. Vi får även tvärbana till Nacka och en större kapacitetsökning på Saltsjöbanan. En ny mindre och öppnare bussterminal än den planerade skulle dessutom ge kortare gångavstånd för våra resenärer.”

Mats Gerdau (M) lät anteckna följande.

”Slussen har tjänat ut. Det behövs en ny samlad lösning där människor, trafik, handel och arbetsplatser samsas. För oss är det viktigt att man snabbt, enkelt, bekvämt och tryggt kan ta sig till och från Nacka, både när nya Slussen är klar och under ombyggnadstiden. Framkomlighet och funktionalitet är hjärtefrågor för Nackamoderaterna.



Som framgår av svaret på vår skrivelse så bedrivs ett intensivt arbete från Nackas sida för att minimera de befarade trafikstörningarna under ombyggnadstiden. Vi vill understryka behovet av kontinuerlig information ompågående arbeten, hur man snabbast tar sig fram och hur kollektivtrafiken förstärks så att människor kan göra egna kloka val om hur de bäst reser.

Nacka har kontinuerligt fört fram synpunkter på de planer Stockholm har för Slussen. Exempelvis yttrade sig kommunstyrelsen 8 juni 2011 över de båda detaljplanerna för Nya Slussen och bussterminalen i Katarinaberget. Yttrandena var enhälliga från samtliga 8 partier och innebar bl a att Nacka inte hade några invändningar mot Stockholms övergripande planering för Slussen eller att bussterminalen flyttas till Katarinaberget. I yttrandena framgår tydligt att Nacka förutsätter att Saltsjöbanan ska fortsätta gå in till Slussen och att den nya bussterminalen får tillräcklig kapacitet. I de detaljplaner som Stockholm antagit har man tillmötesgått Nackas krav.

Nu har vissa partier fått kalla fötter. Vi är oroliga över att ett sådant agerande och ifrågasättande av både Nya Slussen och bussterminalens placering riskerar att leda till att bussterminalen helt flyttas från Slussen till något område utanför innerstaden eller att den blir kraftigt nedbantad. Det skulle vara väldigt dåligt för alla Nackabor som är beroende av en snabb och effektiv kollektivtrafik.”

Rolf Wasteson (V) lät anteckna följande.

”Vänsterpartiet var emot den plan för Slussen som nu vunnit laga kraft. Vi hade ett antal invändningar, en av dem gällde att där inte fanns någon bussterminal inplanerad i själva

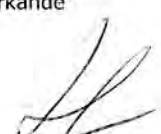

Ordförandes signatur	Justerandes signatur	Utdragsbestyrkande
		



25 februari 2014

SAMMANTRÄDESPROTOKOLL
Kommunstyrelsens stadsutvecklingsutskott

Slussenplanen. I dagsläget finns bara lösningen med bergterminalen för bussarna. Det är en i många stycken tveksam lösning men utifrån Nackas perspektiv så behövs en terminal med god kapacitet dels för tiden innan tunnelbanan blir klar dels för en framtid när Nacka-Värmdö växt och ställer krav på en utökad kollektivtrafik som inte tunnelbanan förmår att tillfredsställa. Om Slussenplanen av någon anledning skulle komma att haverera inför genomförandet, då kan det komma till en ny situation där helheten åter måste hanteras. I dagsläget måste dock fokus för Nacka ligga på att få en fungerande bussterminal med hög kapacitet och bra kvalitet för resenärerna.”

Ordförandes signatur	Justerandes signatur	Utdragsbestyrkande
		

Kommunstyrelsen

Alternativt förslag för ombyggnad av Slussen

Motion den 15 april 2013 av Christina Ståldal, Mikael Carlsson och Johan Kjellman (NL)

Förslag till beslut

Kommunstyrelsen föreslår kommunfullmäktige att besluta följande:

1. Kommunfullmäktige noterar att Nackas agerande i relation till Stockholm hittills har och i fortsättningen primärt ska gynna kollektivresenärernas bekvämlighet och framkomlighet i Slussen. Nacka tar inte ställning till sådana planfrågor som det är upp till Stockholm stad att hantera annat än som remissinstans. Nacka saknar därtill grund för att göra annan bedömning än Stockholms stad av förslag till lösning av den alternativa typ som ”Slussen plan B” utgör.
2. Kommunfullmäktige noterar att kommunstyrelsen löpande följer Nackas insatser i samband med Slussens ombyggnad, hur de förväntade trafikstörningarna ska hanteras och vilka ytterligare insatser som kan vara möjliga att genomföra.
3. Motionen anses härmed färdigbehandlad.

Sammanfattning

Motionärerna föreslår att

- att den så kallade plan B förs som det alternativ som gynnar Nackas invånare på det bästa sättet i Slussenbyggnationen
- att Nackas ledning aktivt förhandlar med Stockholms stad med sikte på att primärt gynna kollektivresenärernas bekvämlighet och framkomlighet i Slussen

Kommunstyrelsen återremitterade ärendet den 2 september 2014, § 171, för att kompletteras med den redovisning av hur de förväntade trafikstörningarna ska hanteras och vilka ytterligare insatser som kan vara möjliga att genomföra, som stadsledningskontoret fått uppdrag den 25 mars 2013, § 87, att göra.

När det gäller förslagen i motionen bedömer stadsledningskontoret att Nacka har framfört och löpande framför förslag som gynnar Nackas resenärer, genom löpande kontakter såväl genom tjänstemännens arbete som genom politiska beslut. Det är dock Stockholm stad som har rådighet att besluta om detaljplanen. Redovisning av hur de förväntade



trafikstörningarna ska hanteras och vilka ytterligare insatser som kan vara möjliga att genomföra har gjorts i eget ärende och tjänsteskrivelsen läggs som bilaga till detta ärende.

Förslagen i motionen

Planerna för Slussens ombyggnad kryper närmare. I dagarna är Danviksbron under ombyggnad med de konsekvenser det har för Nackas trafik. Snart startar andra byggprojekt som del av ombyggnationen av Slussen. Nackas kommunalpolitiker har alltid som främsta uppgift att i alla lägen bevaka Nackas intressen. Även i fallet Slussen som i så hög grad angår oss.

Nackalistan vill:

- Att Plan B förs som det alternativ som gynnar Nackas invånare på det bästa sättet i Slussenbyggnationen.
- Att Nackas ledning aktivt förhandlar med Stockholms stad med sikte på att primärt gynna kollektivresenärernas bekvämlighet och framkomlighet i Slussen.

Stadsledningskontorets utredning och bedömning

Det är viktigt att nackaborna enkelt, snabbt och bekvämt kan ta sig in till Stockholm samt, givetvis, att stockholmarna och andra enkelt, snabbt och bekvämt kan ta sig till Nacka. Dagens Slussen behöver åtgärdas, konstruktionen håller inte längre och kapacitetstaket är nått.

Nacka kan framföra krav och synpunkter på funktion och tillgänglighet för resenärer till och från Nacka avseende såväl den färdiga utformningen som lösningar under byggtiden. Det har Nacka också gjort och gör, i stor enighet, vid yttranden över planer etc. Nacka har i de kontakter och samarbeten vi har med Stockholm framfört att den totala byggtiden och störningarna under den måste minimeras och att goda lösningar för framkomlighet måste erbjudas även under byggtiden. Stockholm stad har dock kommunal rådighet över planen och därmed utformningen av densamma på samma sätt som Nacka har rådighet över detaljplaner inom Nacka kommun.

Det är en lång total byggtid i ett omfattande projekt som innebär störningar av olika slag och med olika effekter under de olika byggskedena. Kommunens bedömning är att kollektivtrafiken kommer att fungera förhållandevis väl under hela byggtiden utifrån det underlag som presenterats. Saltsjöbanan kommer dock inte att kunna trafikera Slussen under den tid det tar att bygga bland annat den nya bussterminalen. En provisorisk ändstation byggs, sannolikt vid Henriksdals station, med bussning av resenärerna till och från Slussen. Biltrafiken kommer också att drabbas av minskad framkomlighet under byggtiden. Såväl ”Slussen Plan B” som ”Nya Slussen” innebär en permanent minskad kapacitet för biltrafik, eftersom Stockholm vill bygga för en ny ”Promenadstad”. Bland

annat av detta skäl driver Nacka att alternativa vägar, Östlig förbindelse, samt tunnelbana måste tillkomma snarast för säkra en långsiktig tillgänglighet till Ostsektorn.

Redovisning av hur trafikstörningar hanteras och insatser som kan genomföras

Nacka kommun deltar i den så kallade regionala framkomlighetsgruppen. Den består av Trafikverket, Stockholms stad, Trafikförvaltningen, Solna stad och Nacka kommun. Ett viktigt syfte med gruppens arbete är att samordna alla de projekt som pågår i länet med målet att minimera störningarna i möjligaste mån.

En mycket viktig insats i samband med Slussens ombyggnad är att ge snabb och koordinerad information till medborgare och resenärer. Stockholm stad är ansvarig för informationen tillsammans med Trafikförvaltningen, och Nacka kommer att hjälpa till att förstärka och få ut informationen via våra kanaler på ett effektivt sätt.

Nacka har föreslagit insatser för att minimera störningarna under byggtiden. Det är tydlig löpande information till resenärerna, direktbussar, utveckling av SjöVägens linjesträckning, infartsparkeringar mm. Stadsledningskontoret bedömer att Nacka har framfört och löpande framför förslag som gynnar Nackas resenärer, genom kontakter såväl via tjänstemännens arbete som genom politiska beslut. Det är dock Stockholm stad som har rådighet att besluta om detaljplanen.

Nacka har ett samarbete med landstingets trafikförvaltning och Stockholms stad i frågor kopplade till Slussens ombyggnad bl.a. vid Danviksbroarnas renovering och arbetet med att hitta en lösning för tillfällig slutstation för Saltsjöbanan i Henriksdal.

Stadsledningskontoret föreslår att kommunfullmäktige ska notera att kommunstyrelsen löpande följer Nackas insatser i samband med Slussens ombyggnad, hur de förväntade trafikstörningarna ska hanteras och vilka ytterligare insatser som kan vara möjliga att genomföra. Uppdraget den 25 mars 2013 är ett exempel på sådan löpande uppföljning.

Slussen plan B

Stockholms förslag ”Nya Slussen” är väl genomarbetat. Nacka har inte möjlighet att värdera förslaget ”Slussen plan B” på ett likvärdigt sätt. De huvudsakliga skillnaderna i funktion för Nackas resenärer är att bussterminalen ger något kortare gångavstånd vid byte och att den totala genomförandetiden är kortare. Det är dock Stockholm som ska väga samman alla intressen inom det aktuella planområdet. Olika överprövande instanser har att bedöma om Stockholm tagit tillräcklig hänsyn till olika och ibland motstridiga intressen.



Med hänvisning till ovanstående bedöms pågående insatser från Nacka kommuns sida väl fylla syftet att tillvarata nackabornas intressen som kollektivresenärer samt att Nacka saknar grund för att göra annan bedömning av alternativa förslag än vad Stockholm stad gör som ansvarig för planläggning inom sitt territorium.

Förslagets ekonomiska konsekvenser

Förslaget till beslut ger inga ekonomiska konsekvenser.

Bilagor

Motion

Tjänsteskrivelse 3 februari 2014 ”Nackas insatser i samband med Slussens ombyggnad”, redovisning med anledning av kommunstyrelsens uppdrag den 25 mars 2013

Dag Björklund
Teknisk direktör
Stadsledningskontoret

Marianne Möller
Trafikstrateg
Trafikenheten

Kommunstyrelsen

Nackas insatser i samband med Slussens ombyggnad

Förslag till beslut

Kommunstyrelsen noterar informationen till protokollet.

Sammanfattning

Den 25 mars 2013 beslutade kommunstyrelsen att ge stadsledningskontoret i uppdrag att återkomma med en redovisning av hur de förväntade trafikstörningarna under Slussens ombyggnad ska hanteras och vilka ytterligare insatser som kan vara möjliga att genomföra. Även i ett politikerinitiativ i miljö- och stadsbyggnadsnämnden har frågan lyfts. Nacka kommun deltar i den sk. Regionala framkomlighetsgruppen. Den består av Trafikverket, Stockholms stad, Trafikförvaltningen, Solna stad och Nacka kommun. Ett viktigt syfte med gruppens arbete är att samordna alla de projekt som pågår i länet med målet att minimera störningarna i möjligaste mån.

En mycket viktig insats i samband med Slussens ombyggnad är att ge snabb och koordinerad information till medborgare och resenärer. Stockholm stad är ansvarig för informationen tillsammans med Trafikförvaltningen, och Nacka kommer att hjälpa till att förstärka och få ut informationen via våra kanaler på ett effektivt sätt.

Nacka har även arbetat med utökning av infartsparkering, förbättringar för cykelvägnätet, samarbete med Trafikförvaltningen och Stockholm i frågor kopplade till Slussens ombyggnad bl.a. vid Danviksbroarnas reovering och arbetet med att hitta en lösning för tillfällig slutstation för Saltsjöbanan i Henriksdal. Även SjöVägens framgång och fortsatta utveckling kommer att bidra till bra resmöjligheter under ombyggnaderna av bl.a. Slussen.

Ärendet

Bakgrund

Den 25 mars 2013 beslutade kommunstyrelsen att ge stadsledningskontoret i uppdrag att återkomma med en redovisning av hur de förväntade trafikstörningarna under Slussens

ombyggnad ska hanteras och vilka ytterligare insatser som kan vara möjliga att genomföra, se bilaga1.

Mats Marnell och Roger Bydler, båda (MP), har dessutom i ett politikerinitiativ till miljö- och stadsbyggnadsnämndens sammanträde 28 augusti 2013 efterfrågat en beskrivning och genomgång av hur helhetsbilden ser ut för att hantera de störningar i trafiken som förväntas till följd av ombyggnaden av Slussen, se bilaga 2. Miljö- och stadsbyggnadsnämnden beslutade att överlämna politikerinitiativet till trafikenheten och att svaret ska samordnas med ovan nämnda beslut från kommunstyrelsen.

Planering av Slussens ombyggnad

Planeringen för en ombyggnad av Slussen har pågått under lång tid. Redan 1991 konstaterades att konstruktionen var i dåligt skick och en idéävling om Slussens framtid anordnades. Sedan dess har det genom åren pågått ett flertal tävlingar och flera olika förslag har tagits fram. 2013 vann dock den nya detaljplanen för Slussen laga kraft. Detaljplanen för bussterminalen samt ett antal miljödomar pågår fortfarande. Eftersom alla beslut ännu inte är på plats kommer de större trafikstörande arbetena, vilka skulle påbörjats 2014, att skjutas ett år fram i tiden. Det innebär bl.a. att till exempel rivningen av östra bron kommer att påbörjas först 2015. Det innebär i sin tur att Saltsjöbanan kommer fortsätta att gå ända in till Slussen under 2014 och från och med 2015 och under ombyggnadstiden ha sin slutstation i Henriksdals station. Bra information om hur arbetet planeras och de olika skedena av projektet finns på Stockholms stads hemsida: <http://bygg.stockholm.se/slussen>

Regionalt samarbete

Trafik är till sin natur väldigt regional. En olycka eller ett arbete på andra sidan Stockholm kan snabbt skapa problem i Nacka. Vi ser ofta dessa problem i de regionala systemen som Södra länken och Essingeleden. Det är inte bara Nacka som växer, utan hela länet har en kraftig tillväxt och många nya bebyggelse- och infrastrukturprojekt är på gång. Dessutom är flera av länets broar, tunnlar mm i behov av renovering. Detta sammantaget skapar en situationen där det på många platser i länet planeras ny- och ombyggnader som kan påverka framkomligheten i trafiksystemet. Eftersom det är många olika väg- och banhållare som är ansvariga för åtgärderna är samordning en central fråga, inte bara vad gäller Slussens ombyggnad.

Nacka kommun deltar i den sk. Regionala framkomlighetsgruppen. Den består av Trafikverket, Stockholms stad, Trafikförvaltningen, Solna stad och Nacka kommun. Ett viktigt syfte med gruppens arbete är att samordna alla de projekt som pågår i länet med målet att minimera störningarna i möjligaste mån. Gruppen ansvarar även för en rad utvecklingsprojekt bl.a. Resval Sydost.



Resval Sydost är ett regionalt samarbete specifikt för sydostsektorn för att koordinera trafikstörande arbeten, inte minst slussens ombyggnad. Projektet ska koordinera informationsinsatserna, samordna projekten samt arbeta med andra åtgärder för att förbättra framkomligheten, sk mobility managementåtgärder. Det handlar om att resenärer i sektorn behöver ifrågasätta behovet av resor, resa på andra tider samt resa med andra färdmedel än egen bil. Nacka är med i styrgrupp och arbetsgrupp i projektet.

En mycket viktig insats kring Slussenombyggnaden är att ge snabb och koordinerad information till medborgare och resenärer. Stockholm stad är ansvarig för informationen tillsammans med Trafikförvaltningen, och Nacka kommer att hjälpa till att förstärka och få ut informationen via våra kanaler på ett effektivt sätt. Kommunens kommunikatörer är tillsammans med övriga aktörers informationsansvariga väl sampratade i denna fråga och det finns samarbetsformer på plats.

Kontakt med Slussenprojektet

Detaljplanen för Slussen vann laga kraft i september 2013. Nacka har i både samråds- och granskningsskede lämnat yttrande på planen. Nacka har dessutom på tjänstemannahåll följt projektet och kontinuerligt fört fram synpunkter. Detta gäller inte minst Saltsjöbanans tillfälliga slutstation i Henriksdal, där kommunen i nära samarbete med projektet tagit fram en lösning för den tillfälliga avstängningen. Nacka har dessutom lyft fram behovet av att prioritera kollektivtrafiken under ombyggnaden. Under hela projektet kommer busstrafiken ha egna körfält på Stadsgården och ha hög prioritet i bl.a. signalanläggningar. Projektet kommer dessutom att se över kapaciteten i bussterminalen, så att inte samma problem som vid den akuta avstängningen av Saltsjöbanan hösten 2013 upprepas.

Nacka har också lyft fram behovet av förbättrad cykeltrafik. Stockholm stad kommer som det ser ut nu att under 2014 förbättra gång- och cykelvägen vid Danviksbroarna samt övergången över Värmdövägen vid Henriksdal. Nacka kommer samtidigt att göra åtgärder längs Kvarnholmsvägen. Under ombyggnaden kommer det hela tiden vara möjligt att gå och cykla genom arbetsområdet.

Nacka kommun har i dagsläget väl etablerade kontakter med tjänstemän i Stockholms stad respektive Trafikförvaltningen som är involverade i Slussenprojektet.

Danviksbroarnas renovering

Det fanns stora farhågor att trafiksituationen under Danviksbroarnas renovering (hösten 2013) skulle bli mycket svår. Det uppstod tidvis köer, bl.a. till följd av att södra länken stängdes, men den sammantagna bilden är att det trots allt gick bra.

Inför arbetet med Danviksbroarnas renovering pågick ett intensivt arbete med många aktörer inblandade. Gruppen bestod av representanter från Stockholms stad, Nacka



kommun, Värmdö kommun, Trafikförvaltningen, bussentreprenörerna, byggledning för broarna mfl. En rad insatser genomfördes. Nya busslinjer mellan centralen och Nacka respektive Värmdö sattes in, trafiksignaler trimmades, angöring till vissa busshållplatser förändrades, gemensamma informationsinsatser genomfördes, tillfälliga infartsparkeringar skapades mm. Resultatet blev lyckat och arbetet i samband med renoveringen står som modell för hur arbetet med Slussen bör bedrivas.

Nackas insatser

Nacka har som ovan nämnts arbetat aktivt för att få information och möjlighet att komma med synpunkter till Slussenprojektet. Man ska dock komma ihåg att projektet ligger i sin helhet i Stockholms stad, och det är staden som ansvarar för sin utveckling av stadsbyggandet. Trafikenheten framför synpunkter på hur trafiken ska lösas under byggtiden.

En central fråga i arbetet med att skapa förutsättningar för en fungerande trafik under Slussens ombyggnad är en väl fungerande kollektivtrafik samt bra förutsättningar för cykel. De extrabussar som sattes in under Danviksbroarnas renovering är till stor del kvar. Nyligen beslutades även att dessa bussar, de så kallade C-bussarna, dessutom kommer tillåta avstigning österut och påstigning västerut vid Nacka trafikplats. Detta är något Nacka kommun har påpekat kontinuerligt sedan motorvägsbussarna började trafikera. Det är dock enbart dessa extra linjer som kommer att stanna vid Nacka trafikplats.

För närvarande pågår dessutom planering av förlängning av Tvärbanan till Sickla station. Denna kommer att genomföras 2014-2017. Detta är ett projekt, som inom närtid kan skapa helt andra resmöjligheter för Nackaborna.

Trafikenheten för kontinuerligt en dialog med trafikförvaltningen om möjligheten till högre turtäthet och fler nya linjer. Slussenprojektet kommer att pågå under lång tid och det finns möjlighet att under resans gång hela tiden se på nya möjligheter och lösningar. Samarbetet finns till stor del redan på plats. Utbudet av busstrafiken har utvecklats hela tiden och som ett exempel så var det år 2000 141 bussar i trafik i Nacka/Värmdö. 2013 var motsvarande siffra 237 bussar.

Vid uppföljning av de tillfälliga infartsparkeringarna som skapades under Danviksbroarnas renovering visade det sig att många som stod där inte kom från Nacka/Värmdö utan snarare åkte till Nacka från andra delar av länet för att arbeta i Nacka. Detta leder till att trafikenheten nu tittar på möjligheten att införa krav på månadskort hos SL för att få använda vissa infartsparkeringar. Systemet bygger på att det krävs ett Accesskort laddat med en månadsresa för att få ut en biljett från en parkeringsautomat. Trafikförvaltningen är involverad i arbetet.

Under 2013 byggdes en infartsparkering ut vid Ångbåtsvägen. Parkeringen vid Nybackaskolan har fått nattparkeringsförbud samt bättre ordning. Detta kommer att leda till att platsen kan övervakas samt snöröjas, vilket leder till ett bättre utnyttjande. Även vid parkeringen vid Björknäs centrum har smärre åtgärder genomförts. Trafikenheten arbetar kontinuerligt med att finna nya lägen för infartsparkering, inte minst i samarbete med våra större fastighetsägare i kommunen. En inventering av de större infartsparkeringarna pågår för närvarande. Kommunen erbjuder i dagsläget ca 1370 infartsparkeringsplatser.

Trafikenheten har dessutom förbättrat en rad cykelparkeringar i anslutning till kollektivtrafiknoder. Detta är ett arbete som kommer att fortsätta de närmsta åren, bl.a. vid Telegramvägen, Björknäs samt Orminge infartsparkering. En cykelplan (remiss 4 januari 2013 till 28 februari 2014) har tagits fram och en rad satsningar för cykel är möjliga att genomföra de kommande åren för att än mer skapa möjligheter att använda sig av cykeln till och från arbetet.

Sjövägen

Inför Slussenombyggnaden prövas följande olika planeringsspår på initiativ av Trafikförvaltningen och Sjövägens operatör Rederi AB Ballerina:

- Infartsparkeringsplatser i Nacka Strand tillsammans med Nacka kommun och fastighetsägaren i området.
- Turen in mot Nybroplan från Nacka Strand i morgonrusningen har dag hög utnyttjandegrad, oftast med stående från Saltsjöqvarn. För att avlasta och skapa ny pendelväg in till City planeras för anlop av Blockhusudden, för övergång till linje 69 in mot City. Därigenom skapas också en genväg in till City även för cyklister, över Djurgården. På turerna ut från Nybroplan på eftermiddag/kväll planeras på motsvarande sätt anlop på Blockhusudden, före Nacka Strand.
- Fr.o.m. sommaren 2015 planeras körning av en kortare delsträcka – Saltsjöqvarn-Nybroplan. Detta skulle starta i och med att Saltsjöbanans får en tillfällig slutstation i Henriksdal. Den korta körsträckan för båten skapar förutsättningar för ökad kapacitet och ytterligare en resmöjlighet för Nackaborna.
- Man tittar även på att skapa en ny resväg från Nacka Strand till City via Frihamnen, ungefär lika långt som via Slussen. Från Nacka Strand är båtkörvägen till Frihamnen kortare än in till Nybroplan. Lösningen förutsätter dock en busslinje Frihamnspiren – Gärdet – Karlaplan i anslutning till båtturerna i båda riktningar, en fråga som aktualiserats med Keolis, operatör för innerstadens busstrafik. Det finns även tankar på cykelfärjor för att hitta andra alternativ för cyklisterna.



- Om trafik till Frihamnen blir aktuellt i och med Slussenombyggnaden öppnas nya möjligheter när Norra Länken öppnas om knappt ett år. Då finns möjlighet till pendelresor till norra och västra Stockholm, Danderyd och Täby med buss på motorväg. Inget är dock ännu klart gällande detta.

Bilagor

Bilaga 1. Kommunstyrelsens beslut 2013-03-25

Bilaga 2. Alliansens skrivelse 2013-03-25

Bilaga 3. Förslag till svar på politikerinitiativ MSN

Mikael Ranhagen

Enhetschef trafikenheten



130412

Motion angående

Slussen angår oss – välj det bästa alternativet för Nackas invånare!

Planerna för Slussens ombyggnad kryper närmare. I dagarna är Danviksbron under ombyggnad med de konsekvenser det har för Nackas trafik. Snart startar andra byggprojekt som del av ombyggnationen av Slussen. Nackas kommunalpolitiker har alltid som främsta uppgift att i alla lägen bevaka Nackas intressen. Även i fallet Slussen som i så hög grad angår oss.

Nackalistan vill att de som förhandlar och sluter avtal med Stockholms stad och övriga intressenter har Nackas invånares ställningstagande i fokus. Inte vad systerpartiet i Stockholm har fastställt som alternativ om detta är sämre för Nackas trafikanter.

Nackalistan väljer att förorda Plan B som det hittills mest optimala alternativet för ombyggnation av Slussen. Det har fördelar ur kostnadssynpunkt, ur säkerhetsaspekter, ur estetisk synvinkel, med tanke på att man bara bygger så mycket som är nödvändigt och ur tidssynpunkt. Tiden för ombyggnaden kommer att väsentligt förkortas med detta alternativ. Det nya Slussen, det andra alternativet, är behäftat med så många svagheter så det borde aldrig bli verklighet.

Nackalistan vill

Att Plan B förs som det alternativ som gynnar Nackas invånare på det bästa sättet i Slussenbyggnationen

Att Nackas ledning aktivt förhandlar med Stockholms stad med sikte på att primärt gynna kollektivresenärernas bekvämlighet och framkomlighet i Slussen

Christina Ståldal

Mikael Carlsson

Johan Kjellman

Staffan Waerndt

Rahim Jafari

25 februari 2014

SAMMANTRÄDESPROTOKOLL
Kommunstyrelsens stadsutvecklingsutskott

§ 45

Dnr KFKS 2014/117-513

Enklare snabbcykelbana mellan Nacka Forum och Sickla

Beslut

Kommunstyrelsens stadsutvecklingsutskott föreslår kommunstyrelsen fatta följande beslut.



Kommunstyrelsen tillstyrker att tekniska nämnden utreder en bredare gång- och cykelbana sträckan Nacka Forum – Sickla i enlighet med strukturplanen och den föreslagna cykelplanen. Kommunstyrelsen bedömer i detta att tekniska nämnden genomfört kommunfullmäktiges uppdrag i beslutet om mål och budget 2014-2016 att pröva en enklare snabbcykelbana.

Ärende

Tekniska nämnden har utrett kommunfullmäktiges uppdrag i beslutet om mål och budget 2014-2016, om att pröva ett pilotprojekt med en enklare snabbcykelbana sträckan Nacka Forum – Sickla, mellan vägbanan och befintlig gång- och cykelväg. I beslut den 11 februari 2014 bedömer tekniska nämnden att pilotprojektet inte bör genomföras då 1) juridiskt stöd för trafiklösningen saknas, 2) säkerheten inte kan säkerställas och 3) vägutrymme saknas. Nämnden förespråkar istället en bredare gång- och cykelbana där man kan cykla fort med få stopp och få konfliktpunkter med övriga trafikanter i enlighet med den lösning som anges i förslag till cykelplan som nu är på remiss.

Tekniska nämnden lyfter fram att det tilltänkta vägutrymmet är begränsat och att det skulle krävas en omfattande ombyggnad för att kunna skapa snabbcykelbanorna. Nämnden bedömer vidare att den föreslagna snabbcykelbanan skulle medföra försämrad trafiksäkerhet och försämrad framkomlighet för kollektivtrafiken. Till detta kommer att utformningen av gaturummet regleras i trafikförordningen och att en kommun har begränsade möjligheter att hitta på egna trafiklösningar och trafikregler. Tekniska nämnden bedömer att trafikförordningen inte tillåter ett sådant uppmålat snabbcykelstråk som avses i fullmäktiges uppdrag. Denna bedömning ställer sig även tjänstemän från Sveriges kommuner och landsting och Transportstyrelsen samt anlitade trafik konsulter bakom.

Stadsledningskontoret delar tekniska nämndens bedömning att det saknas förutsättningar för att genomföra det föreslagna snabbcykelstråket. Kontoret föreslår att kommunstyrelsen tillstyrker att tekniska nämnden i stället utreder en bredare gång- och cykelbana, en stadscykelbana, i enlighet med strukturplanen och den lösning som anges i förslaget till cykelplan, där få konfliktpunkter med övriga trafikanter uppstår.

Ordförandes signatur	Justerandes signatur	Utdragsbestyrkande
		

25 februari 2014

SAMMANTRÄDESPROTOKOLL
Kommunstyrelsens stadsutvecklingsutskott

Handlingar i ärendet

Stadsledningskontorets tjänsteskrivelse den 13 februari 2014

Bilaga 1: Tekniska nämnden den 11 februari 2014

Bilaga 2: Sweco Infrastructure AB (2013). PM Cykelfält längs Värmdövägen

Ärendets tidigare behandling

Beslut i tekniska nämnden 11 februari 2014 § 19

Tekniska nämnden bedömde att pilotprojektet med en enklare snabbcykelbana mellan Nacka Forum och Sickla inte bör genomföras då juridiskt stöd för trafiklösningen saknas, säkerheten inte kan säkerställas och vägutrymme saknas.

Beslutet ställdes till kommunstyrelsen för särskilt för ställningstagande till fortsatt hantering av frågan i relation till fullmäktiges beslut om att pröva pilotprojektet.

Tekniska nämnden förespråkade istället en bredare gång- och cykelbana där det kommer att kunna gå att cykla fort med få stopp och få konfliktpunkter med övriga trafikanter i enlighet med förslaget i cykelplanen.

Yrkanden

Jan-Eric Jansson (KD) yrkade avslag på stadsledningskontorets förslag och yrkade istället följande förslag.

”Kommunstyrelsen tillstyrker att tekniska nämnden i väntan på att ekonomiska förutsättningar finns i budget för bredare gång- cykelbana sträckan Nacka Forum-Sickla genomför en enklare snabbcykelbana inom nuvarande budget ramar.”

Cathrin Bergensträhle (M) yrkade, med instämmande av Stefan Saläng (FP) och Majvie Swärd (S), bifall till stadsledningskontorets förslag.



Beslutsgång

Med avslag på Jan-Eric Janssons yrkande beslutade stadsutvecklingsutskottet i enlighet med Cathrin Bergensträhles yrkande.

Reservation

Jan-Eric Jansson reserverade sig mot beslutet och ingav följande.

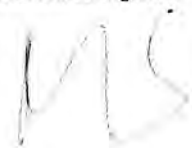
”Kristdemokraterna reserverar sig mot beslutet att inte nu genomföra åtgärder som skulle förbättra säkerhetsläget för trafiken. I polisens rapporter över olyckstillbud och skador är det uppenbart att cyklister ofta är inblandade. Vår uppfattning är att åtgärder för att förhindra olyckor inte kan skjutas på framtiden med fler utredningar. Verkligheten är att

Ordförandes signatur	Justerandes signatur	Utdragsbestyrkande
		

25 februari 2014

SAMMANTRÄDESPROTOKOLL
Kommunstyrelsens stadsutvecklingsutskott

idag cyklar pendlingstrafikanter olagligt på vägen. De väljer ett mindre farligt stråk för att undvika att kollidera med passagerare som stiger av buss. Möten med gående med barn och barnvagnar orsakar hela tiden nya tillbud. Att måla upp ett cykelstråk för pendlingscyklisterna som Örebro gjort är inte olagligt, utan en trafiksäkerhetsfrämjande åtgärd som inte kan vänta.”

Protokollsanteckningar



Christina Ståldal (NL) lät anteckna följande.

”Mycket mer behöver göras för att öka benägenheten hos invånare i Stockholmsregionen att åka kollektivt, med cykel och andra miljövänliga alternativ. Kd:s förslag att inrätta snabbcykelbana är ett av flera goda initiativ. Svaret i yttrandet visar på problem med bl a finansieringen av snabbcykelbanor. Man kunde besvara motionen mer positivt genom att i svaret beskriva vad man kan göra redan omgående. Satsningen på cykeltrafik måste ses i ljuset av satsningar på biltrafik och de kostnader dessa orsakar. Fler offensiva åtgärder behöver göras snarast anser Nackalistan för att en skapa en högre andel cykeltrafikanter och kollektivtrafikresenärer.”

Sidney Holm (MP) lät anteckna följande.

”Det är bara att beklaga att förutsättningarna för en snabbcykelbana mellan Nacka Forum och Sickla inte bedöms vara bättre vilket pekar på vikten att på allvar ta med cykeln i planeringen av den nya staden i Nacka. Vi delar dock inte helt tjänstemännens bedömning av läget. Vi tror att en snabbcykelbana mestadels skulle utnyttjas av de som redan idag cyklar på vägbanan och av de som gärna skulle vilja cykla lite fortare än vad säkerheten medger på den vanliga cykelbanan. Föräldrar som är ute och cyklar med små barn och andra som cyklar långsamt kommer med största sannolikhet även fortsättningsvis använda den vanliga långsammare cykelbanan. Vi tror det är större risk att en oskyddad trafikant blir påkörd av en cyklist på den vanliga cykelbanan än att en cyklist blir påkörd av ett motorfordon på snabbcykelbanan.

Det går också att med relativt enkla åtgärder förbättra framkomligheten och säkerheten på befintlig cykelbana även med bibehållen trafiklösning. En uträtning av cykelbanan med borttagande av alla tvära kurvor, hastighetssänkning för bilar vid på- och avfartsramperna, färgmarkering och bättre skyltning samt en breddning av cykelbanan, särskilt vid busshållplatserna skulle leda till stora förbättringar. Omvandling av en del gatuutrymme kan också bli nödvändig där tillräcklig bredd på cykelbanor inte kan uppnås på annat sätt, allt enligt kommunens prioritetsordning av olika trafikslag. Allting är möjligt, det handlar om hur man prioriterar.”

Ordförandes signatur	Justerandes signatur	Utdragsbestyrkande
		

Kommunstyrelsen

Enklare snabbcykelbana mellan Nacka Forum och Sickla

Förslag till beslut

Kommunstyrelsen tillstyrker att tekniska nämnden utreder en bredare gång- och cykelbana sträckan Nacka Forum – Sickla i enlighet med strukturplanen och den föreslagna cykelplanen. Kommunstyrelsen bedömer i detta att tekniska nämnden genomfört kommunfullmäktiges uppdrag i beslutet om mål och budget 2014-2016 att pröva en enklare snabbcykelbana.

Sammanfattning

Tekniska nämnden har utrett kommunfullmäktiges uppdrag i beslutet om mål och budget 2014-2016, om att pröva ett pilotprojekt med en enklare snabbcykelbana sträckan Nacka Forum – Sickla, mellan vägbanan och befintlig gång- och cykelväg. I beslut den 11 februari 2014 bedömer tekniska nämnden att pilotprojektet inte bör genomföras då 1) juridiskt stöd för trafiklösningen saknas, 2) säkerheten inte kan säkerställas och 3) vägutrymme saknas. Nämnden förespråkar istället en bredare gång- och cykelbana där man kan cykla fort med få stopp och få konfliktpunkter med övriga trafikanter i enlighet med den lösning som anges i förslag till cykelplan som nu är på remiss.

Tekniska nämnden lyfter fram att det tilltänkta vägutrymmet är begränsat och att det skulle det krävas en omfattande ombyggnad för att kunna skapa snabbcykelbanorna. Nämnden bedömer vidare att den föreslagna snabbcykelbanan skulle medföra försämrade trafiksäkerhet och försämrade framkomlighet för kollektivtrafiken. Till detta kommer att utformningen av gaturummet regleras i trafikförordningen och att en kommun har begränsade möjligheter att hitta på egna trafiklösningar och trafikregler. Tekniska nämnden bedömer att trafikförordningen inte tillåter ett sådant uppmålat snabbcykelstråk som avses i fullmäktiges uppdrag. Denna bedömning ställer sig även tjänstemän från Sveriges kommuner och landsting och Transportstyrelsen samt anlidade trafik konsulter bakom.

Stadsledningskontoret delar tekniska nämndens bedömning att det saknas förutsättningar för att genomföra det föreslagna snabbcykelstråket. Kontoret föreslår att kommunstyrelsen



tillstyrker att tekniska nämnden i stället utreder en bredare gång- och cykelbana, en stadscykelbana, i enlighet med strukturplanen och den lösning som anges i förslaget till cykelplan, där få konfliktpunkter med övriga trafikanter uppstår.

Bakgrund

Tekniska nämnden avslög den 19 februari 2013 ett politikerinitiativ¹ om att måla snabbcykelstråk mellan Nacka Forum och Sickla. I beslutet om mål och budget 2014-2016 gav sedan kommunfullmäktige nämnden i uppdrag att ansvara för att pröva ett pilotprojekt med en enklare snabbcykelbana mellan Nacka Forum och Sickla. På basis av genomförd utredning gjorde nämnden i beslut den 11 februari 2014 bedömningen att det föreslagna pilotprojektet inte bör genomföras då

- juridiskt stöd för trafiklösningen saknas,
- säkerheten inte kan säkerställas och
- vägutrymme saknas.

Underlaget för tekniska nämndens bedömning

Av underlaget för tekniska nämndens beslut framgår bland annat följande.

Idag finns det ingen vedertagen definition om vad en snabbcykelbana är. Det lagda förslaget bygger på målade cykelfält längs med befintliga gång- och cykelbanor på Värmdövägen mellan Nacka Forum och Sickla. Det har inte gått att hitta liknande lösningar med parallell cykelinfrastruktur (cykelbana och cykelfält sida vid sida) varken i Sverige eller i övriga Europa. Däremot finns det olika satsningar på så kallade snabbcykelstråk eller cykelmotorvägar runt om i Europa. Till skillnad mot en uppmålad snabbcykelbana (cykelfält) bygger dessa cykelvägssatsningar generellt på att cyklister ska kunna ta sig fram fort på egna banor med få inbromsningar och få konflikter med andra trafikslag.

Trafikenheten förordade i utredningen av det nämnda politikerinitiativet istället för cykelfält att satsningar görs på bredare gång- och cykelbanor där trafiksäkerheten och framkomligheten kan säkerställas. Konflikten mellan både gående och motorfordon kan med bredare gång- och cykelbanor minska samtidigt som det kommer bli lättare för en cyklist att passera en annan cyklist. Dessa positiva aspekter kommer inte att skapas genom att måla upp cykelfält. Konflikten med motorfordon kommer att öka och problemen för en cyklist att passera en framförvarande cyklist kommer att kvarstå eftersom gång- och cykelbanan föreslås ha samma bredd som idag och cykelfälten inte kan göras så breda att omkörning blir möjlig.

¹ TN 2013/65-539



Lagstridighet

Enligt 3 kap 6 § trafikförordningen ska cyklar framföras på cykelbana om sådan finns. Snabbcykelbanor längs med befintliga gång- och cykelbanor skulle juridiskt sätt bli obrukbara. Denna bedömning ställer sig även tjänstemän från Sveriges kommuner och landsting och Transportstyrelsen samt anlitade trafik konsulter bakom. Det finns även exempel på rättsfall där cyklister blivit dömda för att ha cyklat i vägbanan när cykelbana funnits.

Utformning och utrymmesbrist

Cykelfält ska vara minst 1,25 meter breda men kan göras bredare om god framkomlighet och trafiksäkerhet eftersträvas. Studier visar att cykelfält smalare än 1,2 meter ger negativa säkerhetseffekter och uppfattas negativt av cyklister. Cykelfält rekommenderas alltid i båda färdriktningarna. Cykelfält kan vara bra lösningar i tätbebyggda områden där det av ekonomiska eller utrymmesmässiga skäl inte går att anlägga säkra och väl utformade lösningar med cykelbanor.

Vägbredden på sträckan mellan Nacka Forum till Sickla är varierande. Vid de smalaste passagerna, exempelvis mellan Finntorp och Nacka station, är vägbredden 8-8,5 meter (exklusive gång- och cykelbanor). På andra delar är vägbredden mer tilltagen med bitvis fler körfält. Längs de smalare delarna går det inte att skapa cykelfält med godtagbar standard. Möjligheten att skapa smalare cykelfält finns men eftersom hastigheten för motorfordonen är hög och cykelfältet kommer gå längs kantsten behövs ordentliga bredder för att säkerställa säkerheten. Smala cykelfält försämrar även framkomligheten för cyklister då det blir omöjligt eller mycket svårt att passera andra cyklister.

Längs de sträckor med flera körfält kommer ett körfält behöva tas bort för att skapa cykelfälten. Bitvis kommer även refuger och kantstenar behöva flyttas. Vad detta kommer att innebära för fordonstrafiken och i synnerhet kollektivtrafiken har inte studerats närmare i dagsläget.

Trafiksäkerhet

Utifrån ett trafiksäkerhetsperspektiv är ett införande av snabbcykelbana enligt förslaget tveksamt. Sträckan passerar flera punkter där god trafiksäkerhet blir svår att säkerställa, exempelvis vid korsningar, busshållplatser och på- och avfarter. Hastigheten på motorfordon samt antalet bussar på Värmdövägen är två aspekter som gör cykelfält på denna sträcka till en mindre bra lösning. En annan aspekt att beakta ur säkerhetssynpunkt är att det inte går att särskilja olika typer av cyklister för att exempelvis förbjuda långsamtgående cyklister i cykelfälten.



Försämrad framkomlighet för kollektivtrafiken

Värmdövägen trafikeras av en stor mängd bussar och införande av cykelfält skulle försämra framkomligheten för bussarna. Bland annat kommer konflikter skapas vid ut och inkörning till busshållplatserna då bussarna behöver korsa cykelfälten.

Ytterligare aspekter att beakta

Vid kraftigt regn bildas det stora vattensamlingar längs vägkanten på delar av sträckan. Anledningen till detta är att det saknas brunnar för bortforsling av dagvattnet. Cykelfälten skulle alltså bitvis hamna under vatten vid regnväder. Cykelfält kan även vara svåra att renhålla då skräp och grus ofta samlas mot vägkanterna. Av samma skäl kan det vara svårt att hålla cykelfälten fria från is och snö.

Kommunen måste kunna stå till svars för en lösning med målade snabbcykelbanor. Det är en sak att cyklisterna idag bitvis väljer att cykla i vägbanan men skapar kommunen nya lösningar måste trafiksäkerheten och framkomligheten säkerställas. Att försöka måla cykelfält längs Värmdövägen garanterar inte att det kommer gå att cykla snabbare i cykelfälten än på befintliga gång- och cykelbanor, inte minst med tanke på konflikten med motorfordon och framförallt kollektivtrafiken.

Tekniska nämndens förslag

Tekniska nämnden förespråkar istället för den föreslagna snabbcykelbanan bredare gång- och cykelbanor där det kommer att kunna gå att cykla fort med få stopp och få konfliktpunkter med övriga trafikanter i enlighet med lösningen i förslag till cykelplan. Projektering av cykelbanan på södra sidan av Värmdövägen är möjlig att starta under 2014 om investeringen prioriteras när nya investeringar prövas vid tertialbokslut 1. Utbyggnad skulle då kunna påbörjas under 2015/2016.

I bilaga 2 finns en utförlig genomgång av vad ett införande av cykelfält längs Värmdövägen skulle innebära, vilka riskerna är och vilka platser som är extra kritiska.

Stadsledningskontorets bedömning

Det ligger en gedigen utredning till grund för tekniska nämndens beslut att inte gå vidare med en sådan snabbcykelbana som kommunfullmäktige gett nämnden i uppdrag att pröva. Stadsledningskontoret föreslår därför att kommunstyrelsen tillstyrker att tekniska nämnden i stället utreder en bredare gång- och cykelbana sträckan Nacka Forum – Sickla i enlighet med förslag till cykelplan och den modell med stadscykelbana som finns i strukturplanen.

Tekniska nämnden har noga utrett förslaget och kommit fram till att det inte kan genomföras då lösningen är svår att utföra i den fysiska miljön och dessutom medför problem för alla andra i trafikrummet. Det är också tveksamt om det är förenligt med trafikförordningen att anvisa en snabbcykelbana på det sätt som anges i



kommunfullmäktiges uppdrag. Stadsledningskontoret bedömer att tekniska nämnden har uppfyllt kommunfullmäktiges uppdrag att pröva förslaget om snabbcykelbana.

Bilagor

Bilaga 1: Protokollsutdrag Teknisk nämnd 2014-02-11.

Bilaga 2: Sweco Infrastructure AB (2013). PM Cykelfält längs Värmdövägen.

Lena Dahlstedt
Stadsdirektör

Dag Björklund
Teknisk direktör

PM

Oskar Malmberg
Louise Bergström
Kristen Isaksson

2013-11-08

Cykelfält längs Värmdövägen

Bakgrund

Nacka kommun har uppdragit åt Sweco att utreda konsekvenserna för ett anläggande av cykelfält längs Värmdövägen på sträckan mellan Sickla bro och Nacka Forum. Den föreslagna utformningen innebär en anpassning av nuvarande vägmarkering där cykelfält, ca 1 m breda, målas på befintlig väg. Inga övriga framkomlighets- eller trafiksäkerhetsåtgärder föreslås och de befintliga gång- och cykelbanorna behålls. Förslaget grundar sig i att många cyklister använder körbanan istället för cykelbanan vid några problematiska platser längs sträckan.

Generellt

Cykelfält innebär att en yta i körbanan avgränsas för cyklister genom målad linje. Cykelfält är enkelriktade och bör alltid anläggas i båda riktningarna så att de inte misstolkas som dubbelriktade av cyklisterna. Cykelfält ska vara minst 1,25 meter breda (där bredden mäts från mitten av vägmarkeringslinjen), smalare fält innebär negativa säkerhetseffekter. Cykelfält är en bra lösning i tätbebyggda områden där det av ekonomiska eller utrymmesmässiga skäl inte går att anlägga säkra och väl utformade lösningar med cykelbana. Alternativet i de fallen är att cykla i blandtrafik och där fyller cykelfälten en funktion som säkrare och mer framkomliga för cyklister. Trafikmängden bör vara mindre än 10 000 fordon/dygn och cykeltrafik uppgå till minst 50 cyklister/timme. Vid 50 km/h rekommenderas inte cykelfält om bilflödet är större än 600 bilar i maxtimmen¹.

Det som avgör om cykelfält eller cykelbana är bäst beror i första hand på vilka cyklister som färdas på sträckan. Cykelfält är lämpliga för vuxna cyklister och primärt för arbetsresor. Äldre och barn använder sällan cykelfält eftersom de känner otrygghet och osäkerhet då de färdas nära biltrafiken.

Studier av trafiksäkerhetseffekter vid införande av cykelfält visar motstridiga resultat. En del studier visar positiva effekter för alla trafikanter såväl på sträcka som i korsning, medan andra studier visar det motsatta². Cykelfält kan vara fördelaktigt ur trafiksäkerhetssynpunkt jämfört med cykelbanor om antalet korsningar är stort. Ett problem med cykelfält är att de syns dåligt på vintern och det kan vara svårt att snöröja cykelfältens fulla bredd, vilket påverkar cyklisternas framkomlighet och trafiksäkerhet negativt.

¹ GCM-handboken, Trafikverket och SKL, 2010

² Effektsamband för gående och cyklisters säkerhet - litteraturstudie, Jonsson T et al., 2011.

Gällande trafikregler

I Förordning (2001:651) om vägtrafikdefinitioner³ anges följande definitioner för väg, bana och fält:

Väg	<i>"1. En sådan väg, gata, torg och annan led eller plats som allmänt används för trafik med motorfordon, 2. en led som är anordnad för cykeltrafik, och 3. en gång- eller ridbana invid en väg enligt 1 eller 2"</i>
Körbana	<i>"En del av en väg som är avsedd för trafik med fordon, dock inte en cykelbana eller en vägren"</i>
Körfält	<i>"Ett sådant längsgående fält av en körbana som anges med vägmarkering eller, om någon vägmarkering inte finns, är tillräckligt brett för trafik i en fil med fyrhjuliga fordon"</i>
Cykelfält	<i>"Ett särskilt körfält som genom vägmarkering anvisats för cyklande eller förare av moped klass II"</i>
Cykelbana	<i>"En väg eller del av en väg som är avsedd för cykeltrafik och trafik med moped klass II"</i>

I Trafikförordning (1998:1276) 3 kap 6 §⁴ anges fordons plats på väg:

"Vid färd på väg skall fordon föras på körbana... ..Cyklar och tvåhjuliga mopeder klass II skall vid färd på väg föras på cykelbana om sådan finns. Om särskild försiktighet iakttas får dock 1. cyklande och förare av tvåhjuliga mopeder klass II använda körbanan även om det finns en cykelbana när det är lämpligare med hänsyn till färdmålets läge..."

De juridiska aspekterna i trafikförordningen ger ingen entydig vägledning om hur en eventuell utformning med parallell infrastruktur med både cykelfält och cykelbana ska användas av trafikanterna. Vår tolkning är dock att cykelbana ska användas om sådan finns och att ett parallellt cykelfält skulle bli obrukbart. Expertis hos Transportstyrelsen som rådfrågats i ärendet gör en liknande bedömning. I ett tidigare skede har även Nackapolisen uttryckt osäkerhet i frågan eftersom det saknas lagstöd.

Inom ramarna för denna utredning har det inte gått att hitta något exempel på utformning med parallell cykelinfrastruktur med både cykelbana och cykelfält. Troligtvis förekommer det inte i Sverige idag.

³ Förordning (2001:651) om vägtrafikdefinitioner, http://www.riksdagen.se/sv/Dokument-Lagar/Lagar/Svenskforfattningssamling/Forordning-2001651-om-vagtr_sfs-2001-651/

⁴ Trafikförordningen (1998:1276), http://www.riksdagen.se/sv/Dokument-Lagar/Lagar/Svenskforfattningssamling/Trafikforordning-19981276_sfs-1998-1276/

Konsekvenser av cykelfält längs Värmdövägen

Bortsett från de juridiska aspekterna som kan innebära problem vid ett anläggande av cykelfält finns ett flertal svårigheter och problem som gör att cykelfält bedöms vara en olämplig lösning på den aktuella sträckan.

Vägens bredd

På en sträcka av ca 400 m mellan Nacka station och Finntorp trafikplats är körbanan omkring 8,5 m bred vilket innebär att utrymmet för cykelfält är för litet. Cykelfält på 1,0 m jämte körfält på 3,25 m som trafikeras av bussar och annan tung trafik är inte lämpligt ur trafiksäkerhetssynpunkt. Breddmåttan understiger kraftigt rekommendationer i GCM-handboken och VGU. Förutom trafiksäkerhetsaspekten innebär 1,0 m breda cykelfält även att det blir svårt för snabba cyklister att passera långsamma cyklister utan att cykla i angränsande körfält vilket påverkar framkomligheten negativt om många cyklister väljer cykelfälten istället för cykelbanan.

Trafikmängder

Trafikmängderna på Värmdövägen är för höga för att cykelfält ska kunna rekommenderas som en god trafiklösning. På det minst belastade avsnittet, direkt väster om Järlakrysset, uppgår trafikmängderna till omkring 600 bilar i maxtimmen. Öster om Järlakrysset är trafikmängderna betydligt högre⁵. Antalet cyklister är också i minsta laget för att cykelfälten ska respekteras fullt ut av fordonstrafiken. Vid en trafikräkning vid Järlakrysset i oktober 2011 noterades 204 cyklister i riktning mot Stockholm och 34 cyklister i riktning mot Nacka Forum under morgonens maxtimme⁶. Mitt på dagen är flödena betydligt lägre och risken är att fordonstrafiken väljer att köra i cykelfälten om de inte används.



Årsmedelsdygnstrafik 2007 (Trafikutredning Centrala Nacka – Bilaga till Fördjupad Översiktsplan för centrala Nacka)

Korsningspunkter

Cykelfält rekommenderas på sträckor med många korsningar med litet avstånd mellan varandra eftersom cykelbanor då får låg kontinuitet och bristande trafiksäkerhet i korsningspunkterna. Längs Värmdövägen ligger korsningarna, tvärt om, långt från varandra och befintliga cykelbanor har god kontinuitet. På sträckan finns ett 10-tal korsningspunkter som skulle bli problematiska

⁵ Trafikutredning Centrala Nacka – Bilaga till Fördjupad Översiktsplan för centrala Nacka, Sweco, 2010.

⁶ Trafikutredning Järlaleden, Sweco, 2011.

för trafiksäkerheten om cykelfält skulle anläggas. Då vägen har en tydlig karaktär av genomfartsled och inbjuder till höga hastigheter finns risken att samspelet mellan fordonstrafik och cyklister skulle fungera dåligt. Följande platser är extra problematiska:

Alphydevägen

Ett överdimensionerat trafikrum med svängfält och busshållplatser i anslutning till korsningen gör trafikplatsen olämplig att utformas med cykelfält.

Finntorp trafikplats

Ett överdimensionerat trafikrum med svängfält och busshållplatser i anslutning till korsningen gör trafikplatsen olämplig att utformas med cykelfält.

Järlakrysset

Ett överdimensionerat trafikrum med av- och påfartsramper och busshållplatser i anslutning till korsningen gör trafikplatsen olämplig att utformas för cykelfält. I riktning österut är cykelfält mycket olämpligt då det skulle behöva korsa accelerationsfältet vid påfartsrampen från Järlaleden.

Busshållplatser

På sträckan mellan Sicka och Nacka Forum finns 11 busshållplatser. Vid busshållplatserna skulle bussarna behöva korsa cykelfältet för att ta sig in till hållplatslägena. Detta skulle innebära försämrad framkomlighet för busstrafiken samt risk för konflikter mellan cyklister och bussar.

Framkomlighet

Längs sträckan finns två signalreglerade övergångsställen som skulle ge negativa konsekvenser för cykeltrafikens framkomlighet vid anläggande av cykelfält. Detta gäller övergångställena vid Sickla station och Finntorp trafikplats. Nuvarande cykelbanor omfattas inte av trafiksignalerna.

På sträckan i övrigt skulle framkomligheten för cyklister förbättras med cykelfält. Störst potential för förbättrad framkomlighet finns i anslutning till Järlakrysset. Det är också här som flest cyklister väljer att cykla i körbanan. Förutsättningarna på platsen är dock sådana att cykelfält inte är att rekommendera ur trafiksäkerhetssynpunkt.

Med relativt enkla åtgärder skulle framkomligheten vid Järlakrysset kunna förbättras med bibehållen trafiklösning med gång- och cykelbana. En uträtning av gång- och cykelbanan, hastighetssäkring av på- och avfartsramperna samt breddning vid busshållplatserna skulle sannolikt leda till att de cyklister som idag väljer körbanan istället skulle cykla på cykelbanan.

Regionalt cykelstråk

Värmdövägen är ett utpekad regionalt cykelstråk i Stockholms regionala cykelplan⁷. Inom ramen för den regionala cykelplanen har riktlinjer för utformning av de regionala cykelstråken tagits fram. Cykelfält finns inte med som rekommenderat utformningsalternativ.

Sammanfattning

Cykelfält längs Värmdövägen rekommenderas inte som god trafiklösning med vägens nuvarande utformning. Följande aspekter talar emot att anlägga cykelfält på den aktuella sträckan:

- Nuvarande lagstiftning ger inte stöd till en parallell utformning med cykelfält och cykelbana
- Breddutrymmet längs vägen är på vissa avsnitt begränsat vilket äventyrar trafiksäkerheten och framkomligheten
- Fordonstrafiken är för intensiv och cykeltrafiken för liten för att samspelet mellan fordonstrafik och cyklister ska fungera på ett önskvärt sätt
- Ett flertal korsningspunkter är olämpliga ur trafiksäkerhetssynpunkt att utformas med cykelfält
- Framkomligheten för busstrafiken skulle försämrats vid anläggande av cykelfält
- Värmdövägen är ett utpekad regionalt cykelstråk och bör därför inte utformas med cykelfält
- Den eventuella förbättringen av framkomligheten för cykeltrafiken är inte tillräcklig för att överväga ovanstående aspekter

⁷ <http://www.tmr.sll.se/satsa/Delprojekten/Delprojekt/Cykelstrategi/Dokumentation/Remiss-Regional-cykelplan/>



2014-02-11

SAMMANTRÄDESPROTOKOLL
Tekniska nämnden

§ 19

TN 2013/522-513

Enklare snabbcykelbana längs Värmdövägen

Beslut

Tekniska nämnden bedömer att pilotprojektet med en enklare snabbcykelbana mellan Nacka Forum och Sickla inte bör genomföras då juridiskt stöd för trafiklösningen saknas, säkerheten inte kan säkerställas och vägutrymme saknas

Beslutet ställs till kommunstyrelsen för särskilt för ställningstagande till fortsatt hantering av frågan i relation till fullmäktiges beslut om att pröva pilotprojektet.

Tekniska nämnden förespråkar istället en bredare gång- och cykelbana där det kommer att kunna gå att cykla fort med få stopp och få konfliktpunkter med övriga trafikanter i enlighet med förslaget i cykelplanen



Ärendet

2013-11-19 beslutade Tekniska nämnden att ge trafikenheten i uppdrag att utreda genomförande och konsekvenser av ett införande av en enklare snabbcykelbana mellan Nacka Forum och Sickla.

Trafikenhetens bedömning är att en förändring i Trafikförordningen (1998:1276) behövs för att ett uppmålat snabbcykelstråk enligt förslaget ska kunna vara brukbart. Utformning av gaturummet är styrt utifrån den lagstiftning som finns och en kommun har begränsade möjligheter att hitta på egna trafiklösningar och trafikregler. Eftersom vägutrymmet dessutom är begränsat skulle det krävas en omfattande ombyggnad för att kunna skapa snabbcykelbanorna. Refuger måste flyttas eller tas bort, kantstenar flyttas och körfält och busskörfält tas bort. Utöver detta finns det flera andra aspekter som talar emot ett införande. Försämrade trafiksäkerhet och försämrade framkomlighet för kollektivtrafiken är de mest märkbara nackdelarna. Andra instanser som uttalat sig negativt till den föreslagna trafiklösningen är Polisen, Sveriges kommuner och landsting, Transportstyrelsen och trafik konsulter.

Bakgrund

Tekniska nämnden har i Mål- och budget 2014-2016 från Kommunfullmäktige fått i uppdrag att ansvara för att pröva ett pilotprojekt med en enklare snabbcykelbana mellan Nacka Forum och Sickla. Tekniska nämnden har 2013-02-19 med diarienummer TN 2013/65-539 beslutat att avslå ett politikerinitiativ om att måla snabbcykelstråk längs ovan angivna sträcka. 2013-11-19 beslutade Tekniska nämnden att ge trafikenheten i uppdrag att utreda genomförande och konsekvenser, särskilt ur trafiksäkerhetssynpunkt, av en enklare snabbcykelbanan mellan Nacka Forum och Sickla.

Ordförandes signatur 	Justerandes signatur 	Utdragsbestyrkande 
---	---	--



2014-02-11

SAMMANTRÄDESPROTOKOLL Tekniska nämnden

Forts § 19

Idag finns det ingen vedertagen definition om vad en snabbcykelbana är. Det förslag som givits i dagsläget bygger på målade cykelfält längs med befintliga gång- och cykelbanor på Värmdövägen mellan Nacka Forum och Sickla. Det har inte gått att hitta liknande lösningar med parallell cykelinfrastruktur (cykelbana och cykelfält sida vid sida) i varken Sverige eller i Europa. Däremot finns det olika satsningar på så kallade snabbcykelstråk eller cykelmotorvägar runt om i Europa. Till skillnad mot en uppmålad snabbcykelbana (cykelfält) bygger dessa cykelvägssatsningar generellt på att cyklister ska kunna ta sig fram fort med få inbromsningar och få konflikter med andra trafikslag.

Trafikenheten har i tidigare utlåtande (TN 2013/65-539) istället för cykelfält förordat satsningar på bredare gång- och cykelbanor där trafiksäkerheten och framkomligheten kan säkerställas. Konflikten mellan både gående och motorfordon kan med bredare gång- och cykelbanor minska samtidigt som det kommer bli lättare för en cyklist att passera en annan cyklist. Dessa positiva aspekter kommer inte att skapas genom att måla upp cykelfält. Konflikten med motorfordon kommer att öka och problemen för en cyklist att passera en framförvarande cyklist kommer att kvarstå eftersom gång- och cykelbanan föreslås ha samma bredd som idag och cykelfälten inte kan göras så breda att omkörning blir möjlig.



Lagstridighet

Enligt Trafikförordningen (1998:1276) 3 kap 6 § måste cyklar framföras på cykelbana om sådan finns. Snabbcykelbanor längs med befintliga gång- och cykelbanor skulle juridiskt sätt bli obrukbara. Denna bedömning ställer sig även tjänstemän från SKL, transportstyrelsen samt trafik konsulter bakom. Det finns även exempel på rättsfall där cyklister blivit dömda för att ha cyklat i vägbanan när cykelbana funnits.

Utformning och utrymmesbrist

Cykelfält ska vara minst 1,25 meter breda men kan göras bredare om god framkomlighet och trafiksäkerhet eftersträvas. Studier visar att cykelfält smalare än 1,2 meter ger negativa säkerhetseffekter och uppfattas negativt av cyklister. Cykelfält rekommenderas alltid i båda färdriktningarna. Cykelfält kan vara bra lösningar i tätbebyggda områden där det av ekonomiska eller utrymmesmässiga skäl inte går att anlägga säkra och väl utformade lösningar med cykelbanor.

Vägbredden på sträckan mellan Nacka Forum till Sickla är varierande. Vid de smalaste passagera, exempelvis mellan Finntorp och Nacka station, är vägbredden 8-8,5 meter (exklusive gång- och cykelbanor). På andra delar är vägbredden mer tilltagen med bitvis fler körfält. Längs de smalare går det inte att skapa cykelfält med godtagbar standard. Möjligheten att skapa smalare cykelfält finns men eftersom hastigheten för motorfordonen är hög och cykelfältet kommer gå längs kantsten behövs ordentliga bredder för att

Ordförandes signatur 	Justerandes signatur 	Utdragsbestyrkande 
---	---	--



2014-02-11

SAMMANTRÄDESPROTOKOLL
Tekniska nämnden

Forts § 19

säkerställa säkerheten. Smala cykelfält försämrar även framkomligheten för cyklister då det blir omöjligt eller mycket svårt att passera andra cyklister.

Längs de sträckor med flera körfält kommer ett körfält behöva tas bort för att skapa cykelfälten. Bitvis kommer även refuger och kantstenar behöva flyttas. Vad detta kommer att innebära för fordonstrafiken och i synnerhet kollektivtrafiken har inte studerats i dagsläget.

Trafiksäkerhet

Utifrån ett trafiksäkerhetsperspektiv är ett införande av snabbcykelbana enligt förslaget tveksamt. Sträckan passerar flera punkter där god trafiksäkerhet blir svår att säkerställa, exempelvis vid korsningar, busshållplatser och på- och avfarter. Hastigheten på motorfordon samt antalet bussar på Värmdövägen är två aspekter som gör cykelfält på denna sträcka till en mindre bra lösning. En annan aspekt att beakta ur säkerhetssynpunkt är att det inte går att särskilja olika typer av cyklister för att exempelvis förbjuda långsamtgående cyklister i cykelfälten.

Försämrad framkomlighet för kollektivtrafiken



Värmdövägen trafikeras av en stor mängd bussar och införande av cykelfält skulle försämrade framkomligheten för bussarna. Bland annat kommer konflikter skapas vid ut och inkörning till busshållplatserna då bussarna på något sätt behöver korsade cykelfälten.

Ytterligare aspekter att beakta

Vid kraftigt regn bildas det stora vattensamlingar längs vägkanten på delar av sträckan. Anledningen till detta är att det saknas brunnar för bortforsling av dagvattnet. Cykelfälten skulle alltså bitvis hamna under vatten vid regnväder. Cykelfält kan även vara svåra att renhålla då skräp och grus ofta samlas mot vägkanterna. Av samma skäl kan det vara svårt att hålla cykelfälten fria från is och snö.

Tekniska nämnden måste kunna stå till svars för en lösning med målade snabbcykelbanor. Det är en sak att cyklister idag bitvis väljer att cykla i vägbanan men skapar kommunen nya lösningar måste trafiksäkerheten och framkomligheten säkerställas. Att försöka måla cykelfält längs Värmdövägen garanterar inte att det kommer gå att cykla snabbare i cykelfälten än på befintliga gång- och cykelbanor, inte minst med tanke på konflikten med motorfordon och framförallt kollektivtrafiken.

Trafikenheten förespråkar istället bredare gång- och cykelbanor där det kommer att kunna gå att cykla fort med få stopp och få konfliktpunkter med övriga trafikanter i enlighet med förslaget i cykelplanen. Projektering av cykelbanan på södra sidan av Värmdövägen är

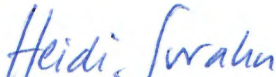
Ordförandes signatur 	Justerandes signatur 	Utdragsbestyrkande 
---	---	--



2014-02-11

SAMMANTRÄDESPROTOKOLL
Tekniska nämnden

Forts § 19

möjlig att starta under 2014 om investeringen prioriteras i T1. Utbyggnad skulle då kunna påbörjas under 2015/2016.

I bilaga 1 finns en utförlig genomgång av vad ett införande av cykelfält längs Värmdövägen skulle innebära, vilka riskerna är och vilka platser som är extra kritiska.

Handlingar i ärendet

Tjänsteskrivelse 2014-01-16 Rev 2014-02-06

Bilaga 1: Sweco Infrastructure AB (2013). PM Cykelfält längs Värmdövägen.

Yrkanden

Eva Närvä Eickenrodt (M) yrkade, med instämmande av Dan Johansson (v) och Ingemar Sahlgren (C), bifall till enhetens förslag till beslut.

Beslutsgång

Nämnden beslutade i enlighet med enhetens förslag till beslut.

Protokollsanteckningar

Ingemar Sahlgren (C), Eva Närvä-Eickenrodt (M), Gunilla Grudevall-Steen (FP) lät anteckna följande till protokollet.

” Vi beklagar att förutsättningarna för en snabbcykelbana på Värmdöleden utifrån ett säkerhets-, juridiskt och planmässigt perspektiv inte var bättre. Istället hänvisar vi till möjligheter i samband med kommunens cykelplan som är ute på remiss. Vi ser även fram emot att planera för säkra och effektiva cykelbanor i samband med byggandet av Nacka Stad.”

Per Chrisander (MP) lät anteckna följande till protokollet;

” Markering/reservering av delar av gatuutrymme för cykeltrafik kan vara bra alternativ där gatubredderna är tillräckliga långa sträckor, och där tillräckliga bredder på cykelvägar inte kan uppnås på annat sätt. Dessa förutsättningar finns inte mellan Forum Nacka och Sickla, vilket en utredning nu visat. ”

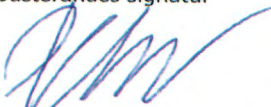
Ordförandes signatur 	Justerandes signatur 	Utdragsbestyrkande Heidi Svanhu
---	---	------------------------------------



25 mars 2014

SAMMANTRÄDESPROTOKOLL
Kommunstyrelsens arbetsutskott

§ 24

KFKS 2013/182-040

Revisionsrapport nr 6/2013 - granskning av intern kontroll kopplat till räkenskaperna

Yttrande till revisorerna

Beslut

Kommunstyrelsens arbetsutskott föreslår kommunstyrelsen fatta följande beslut.

Kommunstyrelsen antar stadsledningskontorets förslag till yttrande över revisionsrapport nr 6 2013 - granskning av intern kontroll kopplat till räkenskaperna.

Kommunstyrelsens arbetsutskott beslutar för egen del att stadsledningskontoret får i uppdrag att till kommunstyrelsens sammanträde den 7 april se över svaren i förslag till yttrande över revisionsrapporten, så att uppgifterna i svaren är konsekventa vad avser ansvarsfördelning.

Ärende

Revisorerna har genomfört en granskning av den interna kontrollen kopplat till räkenskaperna. Granskningen har avsett löner, pensioner, kundfordringar, leverantörsskulder, upphandling, materiella anläggningstillgångar samt förtroendekänsliga kostnader. Revisorerna har lämnat ett antal rekommendationer samt förslag till förbättringar. Stadsledningskontoret redovisar att insatser har gjorts och görs in i linje med det som revisorerna rekommenderar och förslår. Det gäller för samtliga rekommendationer och förslag.

Handlingar i ärendet

Stadsledningskontorets tjänsteskrivelse den 13 mars 2014

Förslag till yttrande till revisorerna

Revisionskrivelse



Revisionsrapport 6, 2013

Yrkanden

Stefan Saläng (FP) yrkade, med instämmande av Mats Gerdau (M), bifall till stadsledningskontorets förslag men gav stadsledningskontoret i uppdrag att till kommunstyrelsens sammanträde den 7 april se över svaren i förslag till yttrande över revisionsrapporten, så att uppgifterna i svaren är konsekventa vad avser ansvarsfördelning.

Beslutsgång

Arbetsutskottet beslutade i enlighet med Stefan Salängs yrkande

Ordförandes signatur	Justerandes signatur	Utdragsbestyrkande
		

Kommunstyrelsen

Revisionsrapport nr 6/2013 - granskning av intern kontroll kopplat till räkenskaperna

Yttrande till revisorerna

Förslag till beslut

Kommunstyrelsen antar stadsledningskontorets förslag till yttrande över revisionsrapport nr 6 2013 - granskning av intern kontroll kopplat till räkenskaperna.

Ärendet

Revisorerna har genomfört en granskning av den interna kontrollen kopplat till räkenskaperna. Granskningen har avsett löner, pensioner, kundfordringar, leverantörsskulder, upphandling, materiella anläggningstillgångar samt förtroendekänsliga kostnader. Revisorerna har lämnat ett antal rekommendationer samt förslag till förbättringar. Stadsledningskontoret redovisar att insatser har gjorts och görs in i linje med det som revisorerna rekommenderar och förslår. Det gäller för samtliga rekommendationer och förslag.

På KSAU den 25 mars 2014 beslutades att kompletteringar behövde göras i ärendet avseende vem som är ansvarig för att åtgärda de olika rekommendationer som revisorerna lämnat. De justeringarna är införda med röd text i förslaget till yttrande.

Ekonomiska konsekvenser

Eventuella kostnader för insatserna hanteras inom ramen för fastställd budget.

Bilagor

Förslag till yttrande till revisorerna



Eva Olin
Ekonomidirektör
Stadsledningskontoret

Revisorerna

Revisionsrapport 6 2013, granskning av intern kontroll kopplat till räkenskaperna

Kommunstyrelsen har mottagit revisionsrapport nr 6/13. Kommunstyrelsen har följande svar och kommentarer till de rekommendationer, synpunkter och förslag som finns i rapporten. Svarens nummer refererar till motsvarande punkt i revisionsrapporten.

2 Löner

2.2.1 Efterkontroll och attest av manuellt registrerade transaktioner i lönesystemet

EY rekommenderar kommunen att utarbeta och implementera en kontroll med avseende på att identifiera eventuella felaktigheter i manuellt registrerade transaktioner i lönesystemet. Kontrollen bör vara obligatorisk och dokumenterad samt omfatta samtliga ändringar oavsett när i tiden dessa genomförs.

Personalenheten har kartlagt vilka möjligheter som finns att genomföra en obligatorisk kostnadskontroll för chefer före löneutbetalning. Det har visat sig att nuvarande systemleverantör inte kan erbjuda en obligatorisk kostnadskontroll och **kommunen** inför därför andra kontroller med fokus på kostnadskontroll.

Efterhandskontroll av manuellt registrerade transaktioner av redan attesterad lön sker genom stickprov. Det är ett allt för stort och omfattande arbete att kontrollera varje manuellt registrerad transaktion. En dokumenterad rutin för hur manuella transaktioner ska genomföras, vilka underlag som krävs, var de sparas och hur stickproven ska ske, tar **kommunen** fram senast 30 april 2014.



2.4 Pensioner

Revisionen rekommenderar kommunen att fortsätta sitt arbete med att dokumentera och utvärdera risker, kontroller samt säkerställa att utförda kontroller dokumenteras på ett ändamålsenligt sätt vad gäller kommunens pensionshantering.

Kommunen kommer att fortsätta arbetet under 2014 med att dokumentera och utvärdera risker, kontroller samt säkerställa att utförda kontroller dokumenteras på ett ändamålsenligt sätt när det gäller pensionsadministration.

4 Kundfordringar

4.1 Avstämningar

EY har noterat att det föreligger en avstämningsdifferens mellan huvudbok och de interna kundfordringarna. Rekommendationen är att de systemberoende felen åtgärdas.

Avstämningsdifferensen beror på ett fel i en rapport i ekonomisystemet och är därför inget fel i redovisningen. Rapporten hämtar fel datum när fakturan är betald och därmed stämmer inte beloppen överens mellan huvudbok och reskontran. Felet är anmält hos systemleverantören som lovat att åtgärda felet så snart som möjligt. **Kommunen följer upp att felet är åtgärdat senast till tertiäl 1.**

4.2 Förändringar i fasta data

EY har noterat att kommunen inte tar ut logglistor över förändringar i fasta data i kundreskontran i kundfakturasystemet Future. Kommunen har själva ingen möjlighet att ta ut logglistor för kontroll av förändringar. Rekommendationen är att kommunen ger i uppdrag till systemleverantören att kontinuerligt skicka logglistor för översyn.

Kommunen har gjort beställning hos systemleverantören att skicka logglistor med start under 2014.

5 Leverantörsskulder

5.3 Loggning av leverantörsuppgifter

Kommunen har sedan januari 2013 återinfört rutinen att veckovis ta fram logglistor för att granska nyupplägg och förändringar av upplägg av leverantörer. Granskningen görs av en person som inte har behörighet att själv lägga upp leverantörer, eller har behörighet att skicka betalfiler.

EY rekommenderar kommunen att logglistorna signeras efter genomförandet av kontroll.



Logglistorna är sedan januari 2014 signerade av redovisningsansvarig **och därmed är rekommendationen åtgärdad av kommunen.**

5.5 Inköp i enlighet med avtal och upphandling enligt lagen om offentlig upphandling (LOU)

EY rekommenderar kommunen att se över inköps- och upphandlingsrutinerna för att säkerställa att inköp sker enligt lagen om offentlig upphandling (LOU) samt att det vid samtliga inköp finns ett giltigt avtal med leverantörerna.

Kommunens uppföljning av avtalstroheten visar att den förbättrats ytterligare 2013. Den ligger nu på 83 %. Kontinuerligt görs uppföljningar på både övergripande och enhetsnivå av inköp där avtal inte finns registrerat. Inköpsenheten stödjer nämnder och enheter med att registrera avtal om sådant finns och genomföra upphandlingar. Inköpsenheten erbjuder även stöd i direktupphandlingar så att dessa blir korrekt genomförda. Vidare kan noteras att antal varor som köps via kommunens e-handelssystem har ökat markant under 2013 – från 16 till 33 %. I jämförelse med andra kommuner har Nacka nått en god nivå vad gäller e-handel, men arbetet med att nå än högre nivåer fortsätter. Kommunen kommer att fortsätta strävan att nå högre avtalstrohet, men den kommer inte att nå 100 %. I vissa situationer måste det göras inköp från leverantörer som kommunen inte ha avtal med. Det kan vara varor av mindre värde samt varor/tjänster som behövs omgående och som kommunen inte har gällande avtal på.

7 Materiella anläggningstillgångar

7.1 Pågående investeringsprojekt utan rörelse

Revisionen noterar att kommunens genomgång av pågående projekt bör fortsätta för att säkerställa att projekt aktiveras snarast in på färdigställandet. Vidare rekommenderar revisionen att en rutin utarbetas för hur projekt utan rörelse som är delprojekt i aktiva projekt bör hanteras.

Kommunen har sedan revisionsgranskningen hösten 2013 aktivt arbetat med att aktivera alla färdigställda projekt eller kostnadsföra de projekt som inte blivit någon anläggningstillgång. I årsbokslutet aktiverades i stort sett samtliga av de projekt som inte hade haft någon rörelse under 2012 och 2013. I något fall kostnadsfördes utgifterna då projektet inte kunnat slutföras pga. överklagande eller liknande. De projekt som är delprojekt i aktiva projekt som inte haft rörelse har medel förts över till det aktiva projektet.

Dock finns det ett antal exploateringsprojekt som ligger kvar utan rörelse. Dessa projekt är vilande av olika anledningar, den vanligaste orsaken är att ett överklagande har skett. Det kan då ta flera år innan projektet återigen drar igång. Dessa projekt ligger därför kvar som



pågående investeringsprojekt till dess att man säkert vet om projektet kan fortsätta eller om det var förgäves och därmed måste kostnadsföras.

Kommunen har påbörjat en genomgång av investeringsprocessen i Nacka. Det projektet kommer att ta upp frågorna med delaktivering av projekt utan rörelse.

7.2 Uppföljning av tidigare års rekommendationer

7.2.1 Granskning av exploateringsprojekt

Revisionen lyfter fram några förbättringsområden kopplat till kommunens redovisning av exploateringsprojekt.

Ett förbättringsområde var att ta fram generella dokumenterade riktlinjer för hur utgifter ska fördelas mellan vatten, avlopp och gata. Kommunen håller på med en revidering av investeringsriktlinjer där dessa uppgifter kommer att förtydligas. Arbetet med revideringen av riktlinjerna kommer att ske under 2014.

Ett annat förbättringsområde handlade om det går att koda fakturor utifrån om de avser så kallade ändrings- och tilläggsarbeten (ÄTA) för att underlätta budgetuppföljning. Rekommendationen är att undersöka möjligheten om detta går att koda i ekonomisystemet.

Kommunen undersöker med systemleverantören för ekonomisystemet om det är möjligt att göra speciella kodningar av fakturor som avser ÄTA. Om så är möjligt införs en rutin för detta under 2014.

7.2.2 Budgetöverskridande

Revisionen har noterat att det vid uppföljningar av pågående investeringsprojekt saknas uppgift om ursprunglig beslutad budget. Kommunen har alla dessa uppgifter samlade i olika rapporter i systemstödet Raindance men behöver förtydliga presentationen av detta vid uppföljningar. Förbättringarna kommer att ske vid årets första uppföljning av pågående investeringar vid tertial 1.

7.2.3 Delaktivering av projekt

Revisionen rekommenderar att kommunen ser över riktlinjer för investeringar med avseende på aktivering av delprojekt som ingår i en gemensam detaljplan.



Kommunen håller på med en revidering av investeringsriktlinjer där delaktivering av projekt kommer att förtydligas. Arbetet med revideringen av riktlinjerna kommer att vara klart under 2014.

7.2.4 Redovisning av exploateringsintäkter

Revisionen rekommenderar att skriftliga riktlinjer för redovisning av exploateringsintäkter upprättas som är i enlighet med rådet för kommunal redovisnings vägledning *Redovisning av kommunal markexploatering*.

Det pågår ett utvecklingsprojekt i kommunen kring mark- och exploateringsfrågor. Det utvecklingsprojektet kommer att hantera frågan om riktlinjer för redovisning av exploateringsintäkter.

8. Förtroendekänsliga kostnader

EY rekommenderar kommunen att stärka sina rutiner vad gäller att verifierande underlag till kostnader i form av resor, representation, konferenser etc. finns bilagda till respektive verifikation.

Kontroller har utförts av ekonomienheten under 2013 att samtliga verifierande underlag finns bilagda till förtroendekänsliga kostnader. Kontrollerna har gjorts på de fakturor som kommer från de mest frekvent förekommande leverantörerna som anlitas vid köp av resor, representation och konferenser. Där har kontrollerna inneburit att underlag nu bifogas i mycket större utsträckning än tidigare. Revisionen visar dock att kontrollerna behöver utökas till samtliga fakturor för förtroendekänsliga kostnader och att en utbildningsinsats behöver göras av kommunens medarbetare och chefer.

KOMMUNSTYRELSEN

Mats Gerdau
Kommunstyrelsens ordförande

Lena Dahlstedt
Stadsdirektör

Nacka kommun
Revisorerna

Revisionskrivelse
2014-01-30

Till Kommunstyrelsen
Cc: Fullmäktiges presidium

Revisionsrapport nr 6/2013 – Granskning av intern kontroll kopplat till räkenskaperna

På uppdrag av revisorerna i Nacka kommun har EY genomfört granskning av den interna kontrollen kopplat till räkenskaperna.

Sammanfattningsvis har EY noterat ett antal utvecklingsområden och brister som behöver vara föremål för åtgärder, bl a inom följande områden:

- ▶ Löner (inklusive hantering av pensioner)
- ▶ Bokslutsprocess/avstämningar
- ▶ Intäkter/kundfordringar
- ▶ Inköp/leverantörsskulder
- ▶ Materiella anläggningstillgångar
- ▶ Ledningsnära kostnader

Flera av de rekommendationer som lämnas har även framförts tidigare år. En åtgärdsplan, inkluderande tidplan, bör tas fram för att åtgärda föreliggande brister. Exempel på brister som lyfts fram i tidigare års granskningar och som inte åtgärdats är:

- ▶ Kommunen bör utarbeta och implementera en kontroll med avseende på att identifiera eventuella felaktigheter i manuellt registrerade lönetransaktioner.
- ▶ Tillse att logglistor från kundregister avseende förändringar i fasta data kan tas ut och granskas.
- ▶ Kommunen behöver stärka sina rutiner vad gäller underlag till kostnader i form av resor, representation, konferenser, etc.

Revisionen önskar kommunstyrelsens kommentarer till de rekommendationer och utvecklingsområden som lämnas i rapporten, samt kommunstyrelsens åtgärdsplan. Svar önskas senast den 30 april 2014.

Under 2014 kommer en uppföljning att göras av vilka åtgärder som vidtagits av kommunen med anledning av lämnade rekommendationer.

Revisionen står givetvis till förfogande för att besvara eventuella frågor.

För revisorerna i Nacka kommun

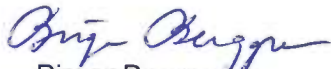

Birger Berggren
Ordförande

Yvonne Wessman
Vice ordförande

Bilaga: Revisionsrapport nr 6/2013 – Granskning av intern kontroll kopplat till räkenskaperna

Nacka kommun

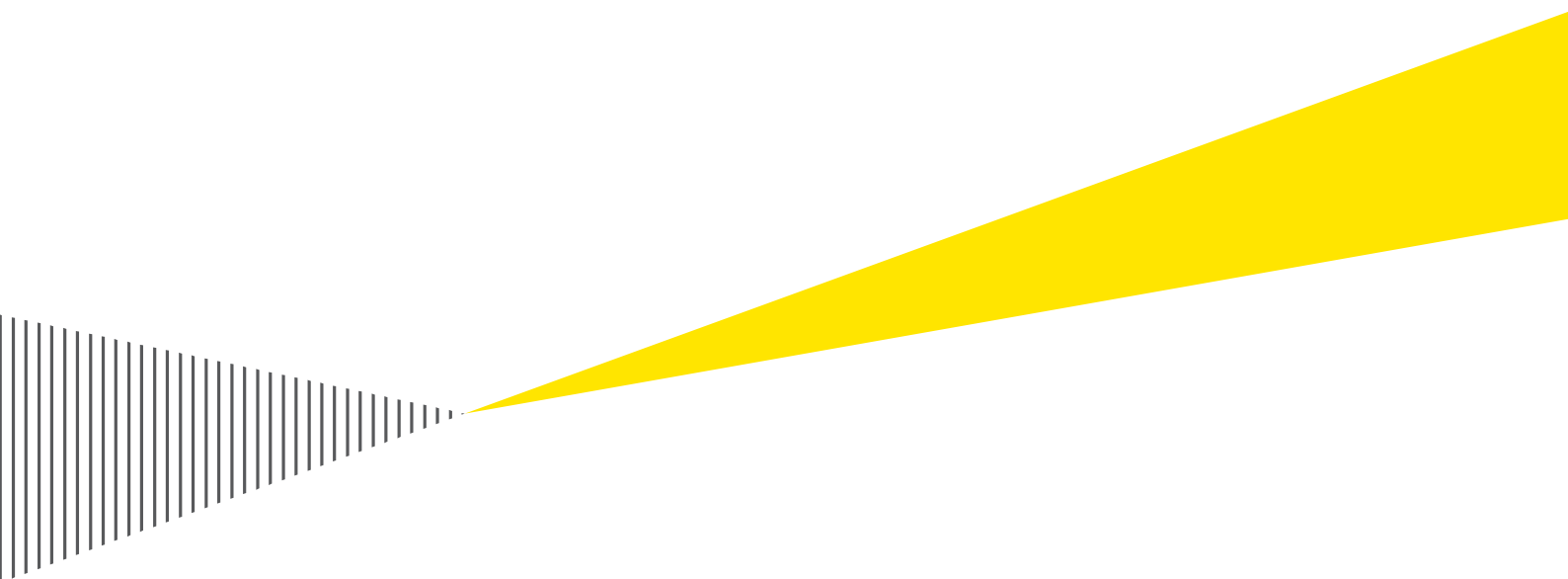
Granskning av intern kontroll kopplat
till räkenskaperna



Building a better
working world



Building a better
working world

Innehållsförteckning

1	Sammanfattning och rekommendationer	2
2	Löner	4
2.1	Lönerutinen	4
2.2	Uppföljning av rekommendationer från föregående år	4
2.3	Registeranalys Löner	4
2.4	Pensioner	5
3	Bokslutsprocessen	5
4	Kundfordringar	5
4.1	Avstämningar	5
4.2	Förändringar i fasta data	6
5	Leverantörsskulder	6
5.1	Attest av leverantörsfakturor	6
5.2	Avstämningsrutiner	6
5.3	Loggning av leverantörsuppgifter	6
5.4	Utländska leverantörsfakturor	7
5.5	Inköp i enlighet med avtal och upphandling enligt Lagen om offentlig upphandling	7
6	Likvida medel	7
6.1	Dualitet vid manuella betalningar	8
7	Materiella anläggningstillgångar	8
7.1	Pågående investeringsprojekt utan rörelse	8
7.2	Uppföljning av tidigare års rekommendationer	8
8	Förtroendekänsliga kostnader	10

1 Sammanfattning och rekommendationer

Revisorerna ska årligen granska kommunens verksamhet i den omfattning som krävs enligt god revisionssed. Granskningen ska omfatta en bedömning av att verksamheten sköts på ett ändamålsenligt och från ekonomisk synpunkt tillfredsställande sätt, att den interna kontrollen är tillräcklig samt att räkenskaperna är rättvisande.

Som ett led i revisionen av kommunens räkenskaper har vi granskat rutiner kopplade till väsentliga redovisningsprocesser. Granskningen har skett i enlighet med den revisionsplan för 2013 som fastställts av kommunens revisorer.

Utifrån vår väsentlighets- och riskanalys har granskningen särskilt inriktats på följande väsentliga områden:

- ▶ Löner (inklusive hantering av pensioner)
- ▶ Bokslutsprocess/avstämningar
- ▶ Intäkter/kundfordringar
- ▶ Inköp/leverantörsskulder
- ▶ Likvida medel (inbetalningar och utbetalningar)
- ▶ Materiella anläggningstillgångar
- ▶ Ledningsnära kostnader

Vi har inom dessa områden identifierat ett antal svagheter vilka föranleder rekommendationer som syftar till att förstärka den interna kontrollen. Uppföljning av tidigare års rekommendationer avseende intern kontroll framgår under respektive avsnitt.

En separat revisionsrapport har lämnats avseende granskningen av kommunens delårsbokslut per 31 augusti 2013 (Revisionsrapport nr 2).

Inom följande områden noterar vi förbättringsbehov:

- ▶ **Löner**
 - *Kontroll av löner.* Vi rekommenderar, liksom tidigare, att kommunen utarbetar och implementerar en kontroll med avseende på att identifiera eventuella felaktigheter i manuellt registrerade transaktioner. Detta kan antingen åläggas personalenheten eller respektive chef genom att det föreskrivs att kontroll av lönespecifikationer är ett obligatoriskt moment som ska dokumenteras.

- *Pensioner:* Kommunen har under hösten 2013 arbetat fram en riskanalys för pensioner som anger vilka moment som ingår i pensionshanteringsprocessen vilka kontroller som finns och vem/vilka det är som ansvarar för dessa. Vi rekommenderar att identifierade kontroller även kompletteras med vilka dokumentationskrav som föreligger.

▶ **Kundfordringar**

- Vi har noterat att det även fortsättningsvis föreligger en avstämningsdifferens avseende de interna kundfordringarna mot huvudboken, vilket uppges bero på ett tekniskt fel i ekonomisystemet Rainsance rapportgenerator. Dock bör differensen inte kunna få effekt på kommunens resultat i och med att det rör sig om interna kundfordringar. De systemberoende felen behöver emellertid åtgärdas.
- Vi rekommenderar att kommunen ger i uppdrag till systemleverantören att kontinuerligt skicka logglistor för översyn.

▶ **Inköp/Leverantörsfakturor**

- Kommunen har återinfört rutinen avseende granskning av logglistor från leverantörsfakturasystemet. Dock har inte kontrollbevisen signerats av den som har utfört kontrollen vilket medför en brist i spårbarheten av att kontrollen genomförts. Vi rekommenderar att logglistorna signeras för att möjliggöra att det går att verifiera att kontrollen utförts och av vem.
- Vi rekommenderar kommunen att se över inköps- och upphandlingsrutinerna för att säkerställa att inköp som sker ska vara i överrensstämelse med Lagen om offentlig upphandling (LOU). Vidare bör det vid inköp i samtliga fall finnas ett giltigt avtal med leverantörerna.

▶ **Materiella anläggningstillgångar**

- Kommunens genomgång av pågående projekt bör fortsätta för att säkerställa att projekt aktiveras snarast inpå färdigställande. Kommunen bör även utarbeta en rutin för hur projekt utan rörelse som är delprojekt i aktiva projekt bör hanteras. Detta för att kommunen ska belastas med korrekta kostnader och därmed följa god redovisningssed. Detta gäller alla typer av investeringar i materiella och immateriella tillgångar.

▶ **Förtroendekänsliga kostnader**

- Kommunen behöver stärka sina rutiner vad gäller underlag till kostnader i form av resor, representation, konferenser, etc.

Ovanstående rekommendationer kan med fördel behandlas genom tillämpning av kontrollpunkts- och målstyrningssystemet av de berörda verksamheterna. Det bör tillses att det tydliggörs vem/vilka som är ansvariga för att rekommendationerna åtgärdas och när detta skall ske.

2 Löner

2.1 Lönerutinen

Vi har i likhet med tidigare år genomfört en granskning av lönerutinen genom intervju med anställda på personalavdelningen. Genomgången har syftat till att skapa förståelse för hur flödet från anställning till löneutbetalning ser ut, inklusive eventuella förändringar i processen jämfört med föregående år. Förutom kartläggning av rutinen har även stickprovskontroll av en löneutbetalning utförts i samband med granskningen. Vår genomgång har inte föranlett några väsentliga noteringar.

2.2 Uppföljning av rekommendationer från föregående år

I samband med årets revision har en uppföljning av tidigare års lämnade rekommendationer kopplat till lönehantering genomförts. Följande område har följts upp:

- ▶ Efterhandskontroll och -attest av manuellt registrerade transaktioner i lönesystemet

Nedan beskrivs kortfattat den uppföljning som gjorts.

2.2.1 *Efterhandskontroll och -attest av manuellt registrerade transaktioner i lönesystemet*

I lönesystemet Personec P attesterar samtliga chefer digitalt personalens rapporterade tid, frånvaro och övertid. Däremot attesteras inte manuella ändringar av redan attesterad lön, som i förekommande fall genomförs av löneadministratörerna.

Vi har tidigare år rekommenderat att en kontroll av samtliga transaktioner med status "Manuellt registrerat" ska implementeras. Kommunen har kommenterat att inga manuella transaktioner genomförs i lönesystemet utan att tillfredsställande underlag har inkommit samt att antalet manuella transaktioner minskar efter hand som lönesystemets möjligheter utnyttjas. Kommunen införde under 2012 en kompenserande kontroll; cheferna genomför en kostnadskontroll innan utbetalning av lönerna, för att se att beloppen stämmer. Denna kontroll är dock inte obligatorisk. Vi anser även fortsättningsvis att kontrollen är för övergripande och att den inte omfattar en fullständig kontroll av manuella justeringar då ändringar genomförda efter signering inte inkluderas samt att kontrollen inte är tvingande. Enligt vår bedömning behövs fortfarande en förbättrad spårbarhet mellan lönesystemet och de manuella underlagen varför föregående års rekommendation kvarstår.

Rekommendation

- Vi rekommenderar även fortsättningsvis att kommunen utarbetar och implementerar en kontroll med avseende på att identifiera eventuella felaktigheter i manuellt registrerade transaktioner. Denna bör vara obligatorisk och dokumenterad samt omfatta samtliga ändringar oavsett när i tiden dessa genomförs.

2.3 Registeranalys Löner

I likhet med tidigare år avser vi att komplettera vår rutingenomgång med substansgranskning av lönerelaterade kostnader (avseende perioden januari – december 2013) med hjälp av en

dataanalys för att styrka våra slutsatser om att processen är fungerande. Uppföljning av genomförd registeranalys av löner kommer att avrapporteras i samband med rapport över bokslutsgranskning.

2.4 Pensioner

Kommunen bytte pensionsadministratör per den 1 juli 2013 från KPA till Skandia. Pensioner är en omfattande post i både resultat- och balansräkning. För pensioner är den informella kontrollen från anställda låg och chefer i organisationen är ofta mindre aktiv inom detta område än vad som gäller för andra poster, exempelvis inköp och löner. Bl.a. beror detta på att pensioner är ett komplext område och att kunskapen om pensioner generellt sett är förhållandevis låg. Vikten av att ha tydliga dokumenterade kontroller för pensioner, som minimerar riskerna för såväl avsiktliga som oavsiktliga fel, är därför stor.

Vi har tidigare år lämnat ett antal rekommendationer kopplat till pensionshanteringen. Från föregående år kvarstår en rekommendation kopplat till fortsatt arbete med riskbedömningar och -dokumentation samt formaliserande av ansvarsrollen. Under hösten har kommunen utarbetat en riskanalys kopplat till pensioner som innehåller identifierade riskområden för processen. Riskanalysen specificerar åtgärder, vem som ska utföra dessa samt vilken kontroll som finns kopplat till respektive åtgärd. Riskanalysen anger exempelvis att fel och varningar på signallistan ska kontrolleras och rättas samt att stickprovskontroller ska utföras årligen på registrerade uppgifter. I samband med vår granskning var riskanalysen inte fullt implementerad i verksamheten varför vi kommer att följa upp utförda kontroller i samband med kommande granskningar. Vi ser positivt på det arbete som utförts men noterar att riskanalysen saknar beskrivning av hur kontrollerna ska dokumenteras.

Vi rekommenderar kommunen att fortsätta sitt arbete med att dokumentera och utvärdera risker, kontroller samt säkerställa att utförda kontroller dokumenteras på ett ändamålsenligt sätt. Ansvar för pensionshanteringen ligger hos tillförordnad enhetschef för personalenheten.

3 Bokslutsprocessen

Våra bedömningar vad gäller bokslutsprocessen framgår av revisionsrapport avseende granskning av delårsrapport 2013 (Revisionsrapport nr 2 år 2013).

4 Kundfordringar

4.1 Avstämningar

Vi har noterat att det fortsatt föreligger en avstämningsdifferens avseende de interna kundfordringarna, vilket likt tidigare uppges bero på ett tekniskt fel i ekonomisystemets rapportgenerator. Detta finns även angivet i avrapporteringen avseende delårsrapporten. Liket tidigare uppmanar vi kommunen att tillse att differensen utreds och korrigeras. Dock bör differensen inte kunna få effekt på kommunens resultat i och med att det rör sig om interna kundfordringar. Det är inte heller någon väsentlig differens mellan interna kundfordringar och interna leverantörsskulder (vilka korrelerar med leverantörsreskontrajournalen) enligt huvudboken; dessa tar i princip ut varandra.

Bortsett från ovan har vi inte noterat några väsentliga avvikelser med avseende på avstämningsrutinerna för kundfordringar.

Rekommendation

- Vi rekommenderar att kommunen tillser att de systemberoende felen åtgärdas.

4.2 Förändringar i fasta data

Tidigare år har vi noterat att kommunen inte tar ut logglistor över förändringar i fasta data och att ingen uppföljning av förändringar görs. Enligt uppgift loggas uppgifter över förändringar i fasta data hos systemleverantören som på uppdrag av kommunen kan ta ut och titta på förändringar i fast data. Kommunen har själva ingen möjlighet att ta ut logglistor för kontroll av förändringar. Det finns i dagsläget tre personer inom kundreskontragruppen (s.k. expertanvändare) som har behörighet att genomföra justeringar i fasta data.

Rekommendation

- Vi rekommenderar att kommunen ger i uppdrag till systemleverantören att kontinuerligt skicka logglistor för översyn.

5 Leverantörsskulder

5.1 Attest av leverantörsfakturor

Vi har stickprovsmässigt granskat ett urval av fakturor med avseende på dels rörelsegillhet och dels attest i samband med granskning av ledningsnära kostnader. Kontroll av attest har även skett i samband med granskning av fakturor avseende ett urval av andra kostnadskonton. Granskningen har skett utan väsentliga anmärkningar.

5.2 Avstämningsrutiner

Vi har granskat avstämningen som upprättades per 31 augusti 2013 utan anmärkning. Avstämningsrutinen bedöms vara tillfredställande.

5.3 Loggning av leverantörsuppgifter

Under året har kommunen återinfört rutinen att veckovis granska logglistor med avseende på nya leverantörer samt förändringar av ursprungliga uppgifter. Granskningen utförs av en anställd som inte har behörighet att själv lägga upp eller ändra uppgifter hos tidigare upplagda leverantörer. Dock signeras inte dessa logglistor vilket medför att det inte är möjligt att i efterhand avgöra om kontrollen har utförts och av vem.

Logglistan som tas fram kan dock endast visa ändringar som har gjorts avseende bankgiro- och plusgironummer. Information avseende ändringar av bankkontonummer visas inte på logglistan. Detta är under utredning och kommunen räknar med att leverantören åtgärdar problemet under hösten 2013.

Rekommendation

- Kommunen har återinfört rutinen avseende granskning av logglistor från leverantörsfakturasystemet. Dock har inte kontrollbevisen signerats av den som har utfört kontrollen vilket medför en brist i spårbarheten av att kontrollen genomförts. Vi rekommenderar att logglistorna signeras efter genomförande av kontroll.

5.4 Utländska leverantörsfakturer

Kommunen betalar ett fåtal utländska leverantörsfakturer per vecka. Tidigare år har dessa inte lagts in i leverantörsreskontran utan en manuell hantering har tillämpats där det har krävts dualitet för att genomföra betalningen. Vi har tidigare år rekommenderat kommunen att även hantera de utländska leverantörsfakturorna i leverantörsreskontran för att minska risken för eventuella fel.

Under året har kommunen påbörjat ett arbete tillsammans med leverantören för att kunna registrera utländska leverantörsfakturorna i leverantörsreskontran. Enligt kommunen har det inte varit några problem med de fakturer som skickas direkt till inscanningsbolaget då de hamnar i systemet efter inscanning. Dock skickas vissa fakturer direkt till kommunen. Dessa har kommunen då hanterat manuellt precis som tidigare. Efter årsskiftet kommer samtliga utländska fakturer att hanteras enligt samma rutin som övriga leverantörsfakturer.

5.5 Inköp i enlighet med avtal och upphandling enligt Lagen om offentlig upphandling

Vi genomförde föregående år en stickprovsvis kontroll av kommunens leverantörsfakturer med avseende på om det fanns gällande avtal och att upphandling skett i enlighet med Lagen om offentlig upphandling (LOU). Under året har en fristående granskning genomförts och som avrapporterats separat. Den separata granskningen visar på att vår övergripande rekommendation från föregående år kvarstår.

Rekommendationer

- Vi rekommenderar kommunen att se över inköps- och upphandlingsrutinerna för att säkerställa att inköp som sker ska vara i överrensstämmelse med Lagen om offentlig upphandling (LOU). Vidare bör det vid inköp i samtliga fall finnas ett giltigt avtal med leverantörerna.

6 Likvida medel

Vi har översiktligt granskat kommunens hantering av inbetalningar och utbetalningar. Sammanfattningsvis bedöms rutinerna fungera tillfredsställande. Kommunen har under 2013 infört en ny kontroll kopplat till utbetalningar. En efterkontroll genomförs med stöd från en extern leverantör som analyserar de utbetalningsfiler som kommunen har skickat till banken. Kommunen erhåller återrapportering som fokuserar på till exempel fakturer överstigande ett visst belopp, större betalningar än vad som statistiskt sett tidigare har genomförts till en viss leverantör, att mottagande leverantör har F-skatt sedel etc.

Genomförda kontroller dokumenteras översiktligt i en Excelfil.

6.1 Dualitet vid manuella betalningar

Vid manuella betalningar, exempelvis utlandsbetalningar, krävs två personer i förening för att genomföra betalningar, vilket är tillfredsställande ur intern kontrollsynpunkt.

7 Materiella anläggningstillgångar

7.1 Pågående investeringsprojekt utan rörelse

Vid tidigare års granskningar av kommunens redovisning av pågående projekt har vi konstaterat att det sannolikt funnits ett antal större färdigställda projekt som borde ha aktiverats och påbörjat belasta resultatet med avskrivningskostnader.

Per den 31 augusti 2013 fanns 52 stycken pågående projekt med upparbetade utgifter om 71,9 mkr (föregående år 80 stycken med upparbetade utgifter om 81 mkr) som inte uppvisar någon rörelse under året. Av dessa har 14 stycken projekt uppgående till ca 8,5 mkr heller inte rört sig under 2012 (föregående år 20 stycken orörda uppgående till ca 15 mkr). Vidare fanns det 8 stycken projekt av dessa som inte heller haft någon rörelse under 2011 eller 2010 med utgifter uppgående till 7 mkr. Vi kan således konstatera att kommunen även fortsatt har ett antal pågående projekt som inte har rör sig mellan åren..

Enligt uppgift beror avsaknaden av rörelse i många fall på att projekten är en del av ett större projekt som man inväntar slutförande av innan aktivering kan ske. Ett flertal av dessa projekt har låga ackumulerade utgifter och borde kunna kostnadsföras alternativt föras över till det aktiva pågående projektet.

Vi har hos Bygg- och lokalenheten tagit del av en sammanställning över projekt som av olika anledningar saknar rörelse. I granskningen identifierades ett projekt med ackumulerade utgifter uppgående till ca 8,5 Mkr, vilket har kostnadsförts eftersom projektet stoppats efter att bygglov ej beviljats. Projektet belastas även med kostnader för att återställa marken. Vidare har markenheten en förstudie som påbörjades 2010 med upparbetade kostnader om ca 2,8 Mkr där framtida hantering behöver utredas.

Rekommendationer

- Kommunens genomgång av pågående projekt bör fortsätta för att säkerställa att projekt aktiveras snarast in på färdigställande. Kommunen bör även utarbeta en rutin för hur projekt utan rörelse som är delprojekt i aktiva projekt bör hanteras. Detta för att kommunen ska belastas med korrekta kostnader och därmed följa god redovisningssed. Detta gäller alla typer av investeringar i materiella och immateriella tillgångar.

7.2 Uppföljning av tidigare års rekommendationer

7.2.1 Granskning av exploateringsprojekt

Inom ramen för granskningen av intern kontroll lämnade vi föregående år förslag på förbättringsområden avseende redovisning och uppföljning av exploateringsprojekt. I samband

med årets granskning har dessa förbättringsområden följts upp med ansvariga personer på exploateringsenheten.

Vi lämnade förslag på följande förbättringsområden inför framtiden:

- *Kommunen bör ta fram generella dokumenterade riktlinjer för hur utgifter ska fördelas mellan vatten, avlopp, gata samt övriga utgifter i projekten. Dessa olika utgifter ska betalas av olika kollektiv och det är viktigt att det finns tydliga utgångspunkter för hur fördelningen ska gå till. Rutinerna och utgångspunkterna bör vara desamma, oavsett om arbeten utförs av egen personal och med egna maskiner eller av externa entreprenörer.*
- *De underlag som ligger till grund för fördelning av utgifter mellan olika utgiftsslag kopplat till varje faktura bör vara spårbar från fakturan. Det är främst i samband med ÄTA som individuella bedömningar behöver göras.*
- *Det bör utredas om det går att koda fakturor utifrån om de avser ÄTA eller inte i PortN. Det skulle väsentligt underlätta uppföljningen mot budget om detta gick att göra.*

Vid årets granskning noterades att inga dokumenterade generella riktlinjer för utgiftsfördelning har utarbetats. I dagsläget gör projektledaren en uppskattning i samband med projektavslut där kostnaderna fördelas. Projekten pågår ofta över flera år varför en risk föreligger vid personalomsättning eftersom kostnadsfördelningen bygger på en uppskattning och schablon utifrån projektledarens bästa förmåga och kunskap om projektet. Fakturor från entreprenörer är oftast inte specificerade på vilken kostnadstyp som avses utan bara på projektnivå vilket försvårar utgiftsfördelningen. Detta innebär att det krävs en förändring både i avtalsstrukturer gentemot entreprenören och i den egna uppföljningen i kommunen. Enligt ansvariga personer är det inte möjligt att koda fakturorna utifrån om det avser ÄTA eller inte i PortN, vi rekommenderar därför att kommunen istället kan se över möjligheten att särredovisa denna typ av fakturor på ett separat koddell i ekonomisystemet för att öka spårbarheten.

Likt tidigare sker uppföljningen av exploateringsprojekten på ett strukturerat sätt och rapporteras till politikerna i samband med tertialboksluten. Uppföljningen bedöms dock fortsatt kunna utvecklas så att den blir mer lättbegriplig. Erhållna gatukostnadsintäkter redovisas sedan årsbokslutet brutto i balansräkningen.

7.2.2 Budgetöverskridande

Vi har vid tidigare års granskning noterat brister i investeringsredovisningen som skickats till kommunfullmäktiga då budgetöverskridande för två större investeringsprojekt inte hade noterats samt att ett stort antal investeringsprojekt beloppsmässigt överskred tidigare beslutade budgetar. Vi noterade att den interna kontrollen kopplat till styrning, uppföljning och kontroll behövde förstärkas för att uppnå en högre budget/ prognossäkerhet. I investeringsuppföljningen bör alltid ursprungligt beslutad budget framgå, för att ge ett komplett beslutsunderlag. Vi har i samband med årets granskning översiktligt granskat rapporteringen till kommunfullmäktige avseende investeringsredovisningar per augusti 2013. Ingen förändring med avseende på vår rekommendation om ursprunglig beslutad budget har skett. Det är fortfarande den totala beslutade budgeten som framgår (dvs. inte ursprunglig budget och eventuella tilläggsbudgetar). Detta är enligt vår åsikt inte tillräckligt: ursprungligt beslutad budget bör alltid framgå.

7.2.3 Delaktiveringar av projekt

Sedan avrapporteringen av vår internkontrollgranskning 2009 kvarstår en rekommendation avseende delaktiveringar av projekt hos mark- och exploateringsenheten. Vår rekommendation innebär att kommunen bör dela upp större bygg- och exploateringsprojekt i delprojekt i redovisningen. Detta skulle ge möjlighet till att delaktivera projekt vartefter dessa färdigställs för att på så vis ge en mer rättvisande bild av kostnader för avskrivningar. I de av Kommunstyrelsen 2011 beslutade reviderade "Riktlinjer för investeringar" framgår att projekt skall delas upp på mindre projekt enligt detaljplanen för aktuellt projekt ("Investeringsprojekten delas upp i föreslagna projekt för antagen detaljplan"). Vi anser att detta kan förtydligas ytterligare så att delprojekt kan aktiveras även om de ingår i gemensam detaljplan.

Ingen förändring i riktlinjerna har skett under 2013, varför vår tidigare rekommendation avseende förtydligande kopplat till aktivering av delprojekt kvarstår.

7.2.4 Redovisning av exploateringsintäkter

Vi har tidigare år rekommenderat kommunen att se över rutinerna avseende redovisning av exploateringsintäkter vid försäljning av exploaterad mark. Bakgrunden till denna rekommendation var att vi i samband med löpande granskning 2010 utförde en genomgång av kommunens hantering av intäkter och inkomster kopplade till exploateringsprojekt där vi noterade att brister förelåg vad gäller beräkning av realisationsresultat vid marköverlåtelse.

En ny vägledning, *Redovisning av kommunal markexploatering*, publicerades av Rådet för kommunal redovisning i mars 2012. Enligt uppgift arbetade kommunen föregående år med att ta fram nya riktlinjer för redovisningen. Några nya riktlinjer har dock inte färdigställts men kommunen anser att redovisning sker i enlighet med gällande rekommendation. Vi rekommenderar dock kommunen att upprätta skriftliga riktlinjer för redovisning som överensstämmer med RKR:s vägledning.

8 Förtroendekänsliga kostnader

Vi har stickprovsvis granskat ledningsnära/förtroendekänsliga kostnader såsom kommunalrådets omkostnader samt övriga ledningsnära kostnader (t.ex. representation, konferenser och resor) för att säkerställa att dessa inte strider mot gällande lagar och kommuninterna regelverk.

Enligt redovisningsreglementet antaget av KF 20081215 står skrivet att "*Vid representation ska syfte, samband med verksamhet, namn och titel på deltagare och företag/verksamhet noteras på kvitto/faktura. Konferensprogram ska alltid bifogas fakturan. Detta gäller även för kortare konferenser. Beslutsattestant ska beakta den lagstiftning som finns om förmånsbeskattning och de begränsningsregler som gäller för avdrag av ingående mervärdesskatt. Dricks ska inte betalas. Egen representation ska attesteras av högre chef.*"

I årets granskning har vi noterat att det för flera av de granskade fakturorna och verifikationerna som avser representation, resor och konferenser saknas syfte och program. Verifierande underlag har i vissa fall kunnat samlas in i efterhand. Vi rekommenderar att kommunen förstärker sina rutiner för att säkerställa att denna typ av kostnader inte godkänns utan att erforderliga underlag finns bifogade till verifikationen/fakturan.



Kommunen anger att den rutin som implementerats avseende kontroll av vissa typer av utbetalningar (jämför avsnitt 6 Likvida medel), däribland representationskostnader, kommer att medföra en förbättring.

Gällande kommunalrådets omkostnader har vi noterat avsaknad av syfte avseende en kurs-/konferenskostnad och en representationskostnad där det bokförda avdragsgilla beloppet är för högt.

Rekommendation

- Kommunen behöver stärka sina rutiner vad gäller att verifierande underlag till kostnader i form av resor, representation, konferenser etc. finns bilagda till respektive verifikation.

Nacka den 15 januari 2014

Mikael Sjölander
Auktoriserad revisor
Certifierad kommunal revisor

Jenny Svensson
Auktoriserad revisor



25 mars 2014

SAMMANTRÄDESPROTOKOLL
Kommunstyrelsens arbetsutskott

§ 25

KFKS 2013/182-040

Revisionsrapport 7 år 2013, Uppföljning av åtgärder kopplat till den interna kontrollen kring investeringar

Yttrande till revisorerna

Beslut

Kommunstyrelsens arbetsutskott föreslår kommunstyrelsen fatta följande beslut.

Kommunstyrelsen antar stadsledningskontorets förslag till yttrande över revisionsrapport nr 7 2013 - Uppföljning av åtgärder kopplat till den interna kontrollen kring investeringar.

Ärende

EY har på uppdrag av de förtroendevalda revisorerna i Nacka kommun genomfört en uppföljning av vidtagna åtgärder utifrån de granskningar av internkontroll till investeringar som genomförts de senaste åren. Syftet med granskningen har varit att bedöma status på det åtgärdsarbete som bedrivs av kommunen i syfte att förbättra rutiner av internkontroll. Granskningen visar att det vidtagits och fortsatt vidtas en mängd åtgärder i syfte att stärka den interna kontrollen kring investeringar.

Stadsledningskontoret redovisar att förbättringar har gjorts och görs i linje med det som revisorerna rekommenderar och föreslår. Det gäller samtliga rekommendationer och förslag.

Handlingar i ärendet

Stadsledningskontorets tjänsteskrivelse den 13 mars 2014

Förslag till yttrande till revisorerna

Revisionsskrivelse



Revisionsrapport 7/2013

Beslutsgång

Arbetsutskottet beslutade i enlighet med stadsledningskontorets förslag.

Protokollsanteckningar

Khashayar Farmanbar (S) lät för Socialdemokraternas arbetsutskottsgrupp anteckna följande.

Ordförandes signatur	Justerandes signatur	Utdragsbestyrkande
		





25 mars 2014

SAMMANTRÄDESPROTOKOLL
Kommunstyrelsens arbetsutskott

”Vid senaste fullmäktige tog vi socialdemokrater upp frågan om bristen på spårbarhet av exploateringsredovisningarna. Vi konstaterar att revisorerna nu kommer med liknande kritik mot hur investeringsbudgeten redovisas. Dock pågår ett förbättringsarbete nu och vi ser framemot att resultatet kommer att innebära förbättringar för både investeringsbudget och exploateringsbudget.”

Rolf Wasteson (V) lät anteckna följande.

”Vänsterpartiet har i årtal kritiserat beslutsunderlagen för investeringar och exploateringsbudgeten. Beslutsförslagen har ofta varit lösryckta ur sammanhanget och någon helhetsbild över effekterna på kommunens ekonomi av besluten har inte gått att få. Visst har det skett en förbättring på senaste 1-2 åren men fortfarande finns mycket kvar att göra. Vi hoppas att det utvecklingsarbete som genomförts inför nästa beslutsomgång sen våren 2014 ska resultera i överskådliga, kompletta underlag som också ska ge den av oss efterfrågade helhetsbilden. Det är självklart inte lätt att både kunna ge en helhetsbild och underlag på detaljnivå men det är ett måste för att vi förtroendevalda ska kunna ta rimligt underbyggda beslut.”

Ordförandes signatur	Justerandes signatur	Utdragsbestyrkande
		

Kommunstyrelsen

Revisionsrapport 7 år 2013, Uppföljning av åtgärder kopplat till den interna kontrollen kring investeringar

Yttrande till revisorerna

Förslag till beslut

Kommunstyrelsen antar stadsledningskontorets förslag till yttrande över revisionsrapport nr 7 2013 - Uppföljning av åtgärder kopplat till den interna kontrollen kring investeringar.

Ärendet

EY har på uppdrag av de förtroendevalda revisorerna i Nacka kommun genomfört en uppföljning av vidtagna åtgärder utifrån de granskningar av internkontroll till investeringar som genomförts de senaste åren. Syftet med granskningen har varit att bedöma status på det åtgärdsarbete som bedrivs av kommunen i syfte att förbättra rutiner av internkontroll. Granskningen visar att det vidtagits och fortsatt vidtas en mängd åtgärder i syfte att stärka den interna kontrollen kring investeringar.

Stadsledningskontoret redovisar att förbättringar har gjorts och görs i linje med det som revisorerna rekommenderar och föreslår. Det gäller samtliga rekommendationer och förslag.

Ekonomiska konsekvenser

Eventuella kostnader för insatserna hanteras inom ramen för fastställd budget.

Bilagor

Förslag till yttrande till revisorerna
Revisionskrivelse
Revisionsrapport 7/2013

Eva Olin
Ekonomidirektör
Stadsledningskontoret

Revisorerna

Yttrande över revisionsrapport 7 2013, Uppföljning av åtgärder kopplat till den interna kontrollen kring investeringar

EY har på uppdrag av de förtroendevalda revisorerna i Nacka kommun genomfört en uppföljning av vidtagna åtgärder utifrån de granskningar av internkontroll till investeringar som genomförts de senaste åren. Syftet med granskningen har varit att bedöma status på det åtgärdsarbete som bedrivs av kommunen i syfte att förbättra rutiner av internkontroll. Granskningen visar att det vidtagits och fortsatt vidtas en mängd åtgärder i syfte att stärka den interna kontrollen kring investeringar.

EY lämnar ett antal rekommendationer till förbättringar i investeringsprocessen.

Bättre beslutsunderlag och process

I kommunen pågår under våren 2014 en översyn av hela investeringsprocessen. En kartläggning av processen och de aktiviteter som ingår har genomförts. En aktivitetsplan för förbättringsarbetet finns framme med ansvariga för de olika åtgärder och aktiviteter, oftast controller på respektive nämnd i samråd investeringscontroller på centrala ekonomienheten. Tidplanen för de olika åtgärderna framgår likaså.

Förbättringar är under genomförande med mer strukturerad rapportering och tydligare underlag i syfte att ge bättre underlag till beslutsfattarna.

För att öka samordningen i investeringsprocessen har kommunen skapat en ny gemensam mall för att användas av nämnder för sina tjänsteskrivelser om investeringar.

Tjänsteskrivelsen har samma struktur och samma rubriker samt en länk till alla investeringsärenden inom nämnden för varje enskild projekt som vid behov kan plockas fram. I tjänsteskrivelsen ska tydligt framgå i motiveringen om nya medel om vad investeringen avser, prioritering om investeringen är mycket angelägen eller angelägen eller kan förskjutas i framtiden. Nämnden ska beskriva nyttan om investeringen samt ekonomiska konsekvenser om investeringen ska genomföras.



Alternativkostnaden för flera scenarios ska också beskrivas samt risken om investeringen inte genomförs alls eller behöver senareläggas i framtiden. Tiden för ianspråktagandet med år och månad ska anges för varje projekt för att det ska tydligare framgå när i tiden kapitaltjänstkostnaderna börjar falla ut. Om investeringen genererar övriga driftkostnader ska dessa anges.

En enkel tabell för sammanställningen för investeringar har tagits fram där det ingår tidigare beslutat investeringsram, tillkommande medel och ny investeringsram. Dessutom anges tillkommande drift- och kapitaltjänstkostnader och totala kostnader för budgetperioden.

Prognoser

Investeringsprognoser kommer att uppdateras varje månad under 2014 till skillnad för att enbart uppdatera vid T1 och T2. Vid månadsrapporteringen ska nämnderna analysera och kommentera de största avvikelserna mot budget för helåret.

Regelverk

Revidering av regelverk för investeringar pågår och kommer att bli klar innan 2014 års utgång. Där ska tydligare ingå nya definitioner med vad som är reparation/ underhåll respektive investering samt definition för immateriella tillgångar kommer att förtydligas.

Att tillämpa komponentavskrivningar är ett krav from 2014 enligt rekommendation från RKR. För att tillämpning ska ske i större utsträckning än i dag kommer enheterna att både informeras och utbildas om hur komponentavskrivning sker i praktiken.

De regler för nedskrivningar som gäller idag kommer att aktualiseras och det tydliggörs hur många år investerings- och underhållsplaner ska sträcka sig i de reviderade riktlinjerna för investeringar.

För att alla de krav som står i de reviderade riktlinjerna för rapportering om investeringar verkligen efterlevs har kommunen framställt en checklista vilket kommer att bifogas till tjänsteskrivelsen från nämnderna.

Nacka dag som ovan

Mats Gerdau
Kommunstyrelsens ordförande

Lena Dahlstedt
Stadsdirektör

Nacka kommun
Revisorerna

Revisionskrivelse
2014-02-13

Till Kommunstyrelsen
För kännedom: Kommunfullmäktige
Fritidsnämnden
Kulturnämnden
Social- och äldre- nämnden
Tekniska nämnden

Revisionsrapport nr 7/2013 – Uppföljning av åtgärder kopplat till den interna kontrollen kring investeringar

EY har på vårt uppdrag genomfört en uppföljning av vidtagna åtgärder utifrån de granskningar av internkontroll kopplat till investeringar som genomförts de senaste åren. Syftet med granskningen har varit att bedöma status på det åtgärdsarbete som bedrivs av kommunen i syfte att förbättra rutiner och internkontroll.

Granskningen visar att det vidtagits och fortsatt vidtas en mängd åtgärder i syfte att stärka den interna kontrollen kring investeringar. Åtgärder har helt eller delvis genomförts inom samtliga de områden som revisionen har påtalat brister inom.

Granskningen visar att underlag för investeringsbeslut har förbättrats. I många fall uppfyller beslutsunderlagen dock inte samtliga krav som framgår av riktlinjer för investeringar, vilket är en brist som är väsentlig och som inte bör accepteras.

Granskningen visar också att den rapportering som sker till kommunfullmäktige med uppföljning av pågående projekt och underlag för beslut om nya projekt samt tilläggsbudgetar till delar är svårförståelig och vi bedömer att rapporteringen kan struktureras på ett bättre och mer pedagogiskt sätt.

Kommunstyrelsen bör utifrån sitt lagstadgade uppdrag vad gäller uppsikt över andra nämnder och det särskilda ansvaret för kommunens ekonomiska frågor samordna de olika regelverk, processbeskrivningar och mallar som finns i olika nämnder och verksamheter. Detta för att stärka den interna kontrollen och öka tydligheten i beslutsunderlag som avser investeringar.

I bifogad rapport lämnar EY åtta rekommendationer som förslag till ytterligare förstärkt intern kontroll och styrning av investeringar.

Revisionen önskar kommunstyrelsens kommentarer till de rekommendationer och utvecklingsområden som lämnas i rapporten, samt kommunstyrelsens åtgärdsplan och i förekommande fall tidplan. Svar önskas senast den 30 april 2014.

Revisionen står givetvis till förfogande för att besvara eventuella frågor.

För revisorerna i Nacka kommun



Birger Berggren
Ordförande

Yvonne Wessman
Vice ordförande

Bilaga: Revisionsrapport nr 7/2013 – Uppföljning av åtgärder kopplat till den interna kontrollen kring investeringar

Nacka kommun

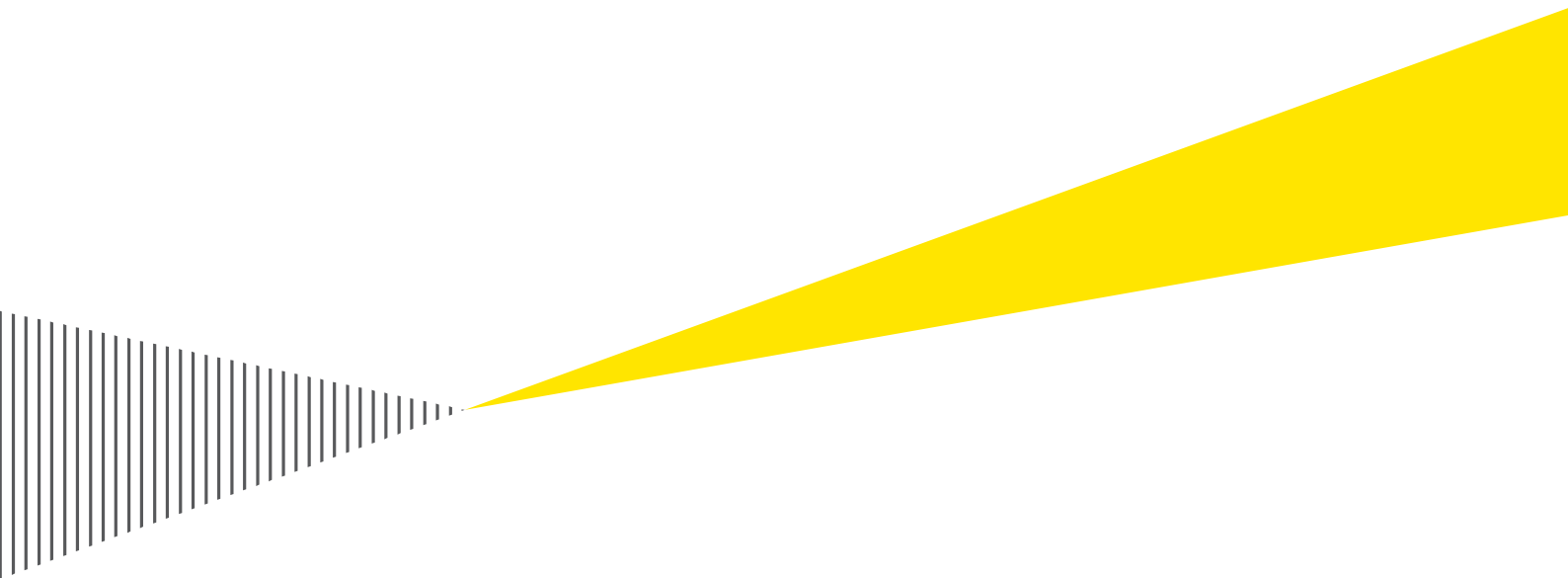
Uppföljning av åtgärder kopplat till den interna kontrollen kring investeringar



Building a better
working world



Building a better
working world

Innehåll

Sammanfattning och rekommendationer	3
Inledning	5
1.1. Bakgrund.....	5
1.2. Syfte och avgränsning.....	5
1.3. Revisionsfrågor	5
1.4. Revisionskriterier.....	5
1.5. Metod.....	5
Resultat av granskningen.....	7
2.1 Finns en tydlig plan för åtgärderna och framgår en tidplan och ansvarig för respektive åtgärd?	7
2.2 Vilka åtgärder har vidtagits inom de områden som revisionen tidigare noterat brister inom? Vilka brister kvarstår?.....	8
2.3 Vilka direktiv har kommunstyrelsen lämnat och vilken uppföljning sker? Är denna i så fall baserad på en tydlig plan och tydliga krav och tidfäst eller förväntas tjänstemännen återkomma när åtgärder vidtagits?.....	9
2.4 Är underlagen för beslut förenliga med riktlinjer för investeringsprocessen?.....	9

Sammanfattning och rekommendationer

EY har på uppdrag av de förtroendevalda revisorerna i Nacka kommun genomfört en uppföljning av vidtagna åtgärder utifrån de granskningar av internkontroll kopplat till investeringar som genomförts de senaste åren. Syftet med granskningen har varit att bedöma status på det åtgärdsarbete som bedrivs av kommunen i syfte att förbättra rutiner och internkontroll. Granskningen har utgått från följande revisionsfrågor:

- ▶ Finns en tydlig plan för åtgärderna och framgår en tidplan och ansvarig för respektive åtgärd?
- ▶ Vilka åtgärder har vidtagits inom de områden som revisionen tidigare noterat brister inom? Vilka brister kvarstår?
- ▶ Vilka direktiv har kommunstyrelsen lämnat och vilken uppföljning sker? Är denna i så fall baserad på en tydlig plan och tydliga krav och tidfäst eller förväntas tjänstemännen återkomma när åtgärder vidtagits?
- ▶ Är underlagen för beslut förenliga med riktlinjer för investeringsprocessen?

Granskningen visar att det vidtagits och fortsatt vidtas en mängd åtgärder i syfte att stärka den interna kontrollen kring investeringar. Åtgärder har helt eller delvis genomförts inom samtliga de områden som revisionen har påtalat brister inom. Detta gäller bland annat strategiska rekryteringar, beslut om nya och utvecklade styrdokument på politisk nivå och tjänstemannanivå, samt ökat fokus på förbättrade investeringsunderlag. Det saknas dock fortsatt en tydlig dokumenterad plan för förbättringsarbetet vad gäller investeringar i form av specifika aktiviteter, tidplan och ansvariga. Mer övergripande planerade aktiviteter har hanterats i kommunstyrelsen, bland annat inom ramen för projektet "På goda grunder" år 2011 samt kommunstyrelsens beslut om att utveckla styrning och ledning i november 2012. Båda projekten har följts upp med åiterrapportering om genomförda åtgärder till kommunstyrelsen. I mars 2014 planeras för åiterrapportering om vidtagna åtgärder och förslag på ytterligare förbättringsområden från stadsdirektören.

Granskningen visar att underlag för investeringsbeslut har förbättrats. I många fall omfattar beslutsunderlagen dock inte samtliga krav som framgår av riktlinjer för investeringar, vilket är en brist.

Den rapportering som sker till kommunfullmäktige med uppföljning av pågående projekt och underlag för beslut om nya projekt samt tilläggsbudgetar är till delar svår genomtränglig och vi bedömer att rapporteringen kan struktureras på ett bättre och mer pedagogiskt sätt.

Vi lämnar följande rekommendationer till förbättringar:

- ▶ Utifrån de planer och pågående åtgärder som finns avseende förbättringar av den interna kontrollen, kopplat till investeringar, bör en mer specifik dokumenterad plan tas fram som bland annat anger åtgärder/aktiviteter, tidplan och ansvariga.
- ▶ En checklista bör tas fram inför beslut om investeringar där investeringscontrollers (eller annan ansvarig) dokumenterar att samtliga krav i riktlinjer för investeringar efterlevs. En sådan checklista bör utgöra bilaga till nästa omarbetade version av riktlinjer för investeringar.
- ▶ Olika verksamheter i kommunen har utarbetat delvis olika interna regelverk och mallar för hantering av investeringar. Vi bedömer att en ökad samordning skulle leda till ökad

effektivitet och ändamålsenlighet i investeringsprocessen. Det underlättar också för politiker i kommunstyrelse, fullmäktige och revision att bedöma och utvärdera underlag om de utformas på ett likartat sätt i olika nämnder och verksamheter. Kommunstyrelsen bör utifrån sitt lagstadgade uppdrag vad gäller uppsikt över andra nämnder och det särskilda ansvaret för kommunens ekonomiska frågor samordna de olika regelverk, processbeskrivningar och mallar som finns i olika nämnder och verksamheter. Detta för att stärka den interna kontrollen och öka tydligheten i beslutsunderlag som avser investeringar.

- ▶ Riktlinjerna för investeringar behöver uppdateras med nya definitioner på vad som är reparation/underhåll respektive investering.
- ▶ Definitionerna för investeringar i immateriella tillgångar behöver korrigeras i riktlinjerna. Dessa stämmer inte fullt ut med god redovisningssed. Vi har noterat avsteg från följsamhet till god redovisningssed vad gäller redovisning av immateriella tillgångar. Utgifter som ska kostnadsföras har istället felaktigt aktiverats som tillgångar i balansräkningen.
- ▶ Av riktlinjerna framgår att komponentavskrivning bör användas i vissa fall. Detta sker för närvarande i mycket begränsad omfattning. Av ny rekommendation från Rådet för kommunal redovisning, som gäller från år 2014, är det ett krav att tillämpa komponentavskrivning. Riktlinjerna bör förtydligas i detta avseende och berörda verksamheter bör informeras och utbildas för att säkerställa att gällande riktlinjer och god redovisningssed får genomslag i verksamheterna.
- ▶ Riktlinjerna bör aktualiseras vad gäller nedskrivningar. Riktlinjerna beslutades i mars 2011 medan Rådet för kommunal redovisning kom ut med en ny rekommendation om nedskrivningar i september 2011. Nuvarande riktlinjer är inte fullt ut förenliga med god redovisningssed.
- ▶ På sid 6 i riktlinjerna är det otydligt hur många år framåt investerings- och underhållsplaner ska sträcka sig. Detta bör förtydligas.

Inledning

1.1. Bakgrund

På uppdrag av de förtroendevalda revisorerna i Nacka kommun har Ernst & Young AB (EY) genomfört en uppföljning av vidtagna åtgärder utifrån de granskningar av investeringsprojekt som genomförts de senaste åren. Fokus har varit på uppföljning av de kvarstående brister som noterades i granskningen 2012 (Revisionsrapport nr 5/2012 – Uppföljning av investeringar) samt med fokus på möjlighet till ytterligare förbättringar.

Investeringsvolymen i Nacka är fortsatt hög. Av delårsrapporten per augusti framgår att utfallet för nettoinvesteringarna uppgår till 335 mkr efter åtta månader. Motsvarande period föregående år uppgick investeringarna till 431 mkr. Årsprognosen uppgår till 603 mkr, att jämföra med nettoinvesteringarna för 2012 som uppgick till 609 mkr.

1.2. Syfte och avgränsning

Syftet med granskningen har varit att bedöma status på det åtgärdsarbete som bedrivs av kommunen i syfte att förbättra rutiner och intern kontroll kopplat till investeringar.

1.3. Revisionsfrågor

De revisionsfrågor som främst besvaras är:

- ▶ Finns en tydlig plan för åtgärderna och framgår en tidplan och ansvarig för respektive åtgärd?
- ▶ Vilka åtgärder har vidtagits inom de områden som revisionen tidigare noterat brister inom? Vilka brister kvarstår?
- ▶ Vilka direktiv har kommunstyrelsen lämnat och vilken uppföljning sker? Är denna i så fall baserad på en tydlig plan och tydliga krav och tidfäst eller förväntas tjänstemännen återkomma när åtgärder vidtagits?
- ▶ Är underlagen för beslut förenliga med riktlinjer för investeringsprocessen?

1.4. Revisionskriterier

Revisionskriterier är de bedömningsgrunder som bildar underlag för granskningens analyser, slutsatser och bedömningar. Granskningen utgår från följande revisionskriterier:

- ▶ Riktlinjer för investeringar
- ▶ Kommunallagen
- ▶ Allmänt accepterade tillvägagångssätt för en god intern kontroll kopplat till hantering av investeringar

1.5. Metod

Granskningen har baserats på intervjuer med stadsdirektör, fastighetsdirektör, SLKs controller, ekonomi-/budgetchef, redovisningschef, samt ansvarig controller vid kommunstyrelsekontoret för investeringar i kommunen.



Building a better
working world

Granskningen omfattar vidare stickprovsvis granskning av underlag till fem investeringar som beslutats 2013.

Samtliga intervjuade har beretts tillfälle att faktagranska rapporten.

Resultat av granskningen

2.1 Finns en tydlig plan för åtgärderna och framgår en tidplan och ansvarig för respektive åtgärd?

Efter revisionens och kommunens egna noteringar om brister i investeringsprocessen under 2011 och tidigare år har det genomförts en rad åtgärder för att stärka den interna kontrollen. Bland annat:

- ▶ Stadsdirektören tog 2011 fram en plan för att utveckla styrningen i kommunen, där bland annat investeringsprocessen omfattades. Planen benämndes "På goda grunder". Planen har presenterats för kommunstyrelsen och uppföljning av status på åtgärder enligt plan har presenterats vid ett antal tillfällen i kommunstyrelsen. I mars 2014 planeras för ytterligare en rapportering om vidtagna åtgärder samt nya förslag på åtgärder som syftar till att ytterligare stärka styrningen och den interna kontrollen. I slutrapporten avseende stadhusprojektet noterade kommunstyrelsen bland annat att projektet "På goda grunder" hanterar de brister som lyfts fram i slutrapporten avseende stadhusprojektet.
- ▶ Uppdatering och skärpning av riktlinjerna för investeringar beslutades under våren 2011. Den nya ekonomidirektören har fått i uppdrag från Stadsdirektören att se över investeringsriktlinjerna i syfte att ytterligare förtydliga dessa.
- ▶ Den centrala ekonomienheten i kommunen förstärktes med en investeringscontroller. Investeringscontrollern kvalitetssäkrar kontinuerligt uppdaterade budgetar, utfall och prognoser för samtliga investeringsprojekt utom exploateringsprojekten som hanteras i separat system.
- ▶ Under 2012 och 2013 har ytterligare tre tjänster förstärkts på ekonomisidan med fokus på intern kontroll kopplat till investeringar. Detta har skett inom fastighetsprocessen, tekniska nämnden och exploateringsprocessen som är de tre tyngsta investeringsverksamheterna.
- ▶ En projektmodul implementerades i ekonomisystemet.
- ▶ Verksamheten Fastighetsprocessen har kartlagt investeringsprocessen och där bland annat angett vilka beslut som krävs på olika nivåer innan investeringsprojekt kan starta samt vilka beslutsunderlag som ska finnas vid olika beslutstillfällen. Beslut om denna process (modell för fastighetsprojekt) har fattats i Stadsutvecklingsutskottet under 2013.
- ▶ Ett investeringsseminarium har hållits med politiker från majoriteten och oppositionen tillsammans med tjänstemän och konsult den 5 december 2013 i syfte att ytterligare fånga upp förbättringsområden kring investeringsprocessen.
- ▶ Från och med 2013 upprättar samtliga nämnder långsiktiga planer för lokalförsörjningen (10 år). Dessa planer hanteras i samråd med Fastighetsprocessen vilket skapar bättre planeringsförutsättningar och därmed minskad risk för behov av akuta åtgärder som inte hinner planeras och beredas på ett tillräckligt sätt.
- ▶ Tekniska nämnden har påbörjat ett arbete för att på ett systematiskt sätt göra risk- och sårbarhetsanalyser.
- ▶ Ökad restriktivitet vad gäller att lyfta fram investeringsförslag vid andra tillfällen än de två ordinarie tillfällen som finns (T1 och T2).

I våra efterföljande granskningar av investeringsprocessen, bl a i revisionsrapport nr 5/2012, konstaterar vi att det skett tydliga förbättringar i den interna kontrollen kopplat till investeringar. Vi har dock noterat att det finns fortsatta förbättringsområden. Även om initiativ kontinuerligt tas till förbättringar och vi kan notera att dessa genomförs och får effekt så kan vi konstatera att det saknas en tydlig plan, inkluderande planerade specifika åtgärder, ansvariga och tidplan.

2.2 Vilka åtgärder har vidtagits inom de områden som revisionen tidigare noterat brister inom? Vilka brister kvarstår?

Vid den uppföljande granskningen av åtgärder inom investeringsområdet 2012 noterades att brister förelåg inom följande sju områden:

1. I riktlinjerna bör tydliggöras vem som har ansvar i ett investeringsprojekts olika skeenden för att säkerställa att investeringsprojekt inte påbörjas innan beslut fattats i enlighet med riktlinjerna.
2. I riktlinjerna bör det framgå hur avvikelser från riktlinjerna ska undvikas i tidspressade projekt. Vidare vilken hantering som krävs om sådana situationer skulle uppstå.
3. För att undvika tidpressade investeringsprojekt bör arbetet med att identifiera dessa i ett tidigt skede utvecklas.
4. Kalkyler bör bifogas underlagen till kommunfullmäktige.
5. Riskanalyser bör inkluderas i beslutsunderlagen till kommunfullmäktige. Finns det delar i projekten som bedöms vara mer osäkra än andra bör detta framgå, liksom eventuella ekonomiska konsekvenser kopplat till detta.
6. Arbetet med att upprätta prognoser behöver utvecklas. Det är angeläget att de prognoser över investeringar som tas fram är genomarbetade och kvalitetssäkrade.
7. Projektforum bör utveckla arbetet med att kvalitetssäkra att de underlag som bifogas vid politiska beslut innehåller de uppgifter, exempelvis likviditetsprognos, som enligt riktlinjer och policys ska finnas.

Generellt kan sägas att många av bristerna ovan har noterats vara brister i förhållande till följsamheten till gällande riktlinjer som beslutades våren 2011. Uppdatering, inkluderande förtydligande, av riktlinjerna 2011 skedde bland annat som en följd av tidigare noterade brister i investeringsprocessen.

Fråga 1-3:

Av riktlinjerna framgår att alla investeringsbeslut ska fattas av kommunfullmäktige. Vidare framgår att beslut ska fattas innan projekt startas. Under året finns två beslutstillfällen för investeringsprojekt nämligen i samband med behandling av T1- och T2-boksluten. Skulle behov av beslut om investeringar uppkomma vid ytterligare tillfällen behöver sålunda kommunfullmäktige fatta separata beslut om investeringar. Granskningen visar att det under 2013 inte förekommit några beslut om investeringar vid andra tillfällen än enligt ordinarie process. Av intervjuerna framgår att detta beror på att processen förtydligats och förbättrats. Det går dock inte att utesluta att akuta projekt kan uppkomma som i framtiden behöver hanteras vid andra tillfällen än i samband med T1- och T2-boksluten. Det kan dock noteras att beslut om tidigareläggning av investeringar skett i december 2013 jämfört med beslutad budget i november 2013.

Inom fastighetsprocessen har beslut fattats om en modell för fastighetsprojekt där det tydligt framgår vilka underlag som ska finnas framtagna till respektive beslutstillfälle. Modellen har beslutats av stadsutvecklingsutskottet under 2013. Någon liknande modell har inte beslutats för övriga nämnder/verksamheter i kommunen.

Fråga 4-5:

Se separat avsnitt "Granskning av fem investeringar beslutade 2013" under avsnitt 2.4 .

Fråga 6-7:

Intervjuerna visar att kommunens olika verksamheter lägger betydligt mer tid på att göra genomarbetade budgetar och prognoser. Dels har flera verksamheter förstärkts med ökade resurser och kompetens kring hanteringen av investeringar, dels sker en central kvalitetssäkring av samtliga investeringsunderlag som ska läggas fram i KS och KF. Enligt uppgift har avvikelserna mellan utfall och budget väsentligt minskat för projekt som beslutats efter att de nya riktlinjerna kom under våren 2011. Vår granskning av beslutsunderlagen för investeringar i T2 2013 bekräftar denna bild.

Totalt pågår ca 160 exploateringsprojekt inom kommunen. En genomgång av uppföljningen av samtliga pågående exploateringsprojekt i T2 2013 visar att det netto inte föreligger några väsentliga avvikelser. Totalt justerades prognosen till +0,7 mkr jämfört med prognosen i T1 2013. I ett fåtal projekt föreligger avvikelser av större karaktär. I dessa har rimliga förklaringar lämnats till varför avvikelserna uppkommit.

Som framgår under avsnitt 2.4 omfattar inte flera beslutsunderlag samtliga de krav som framgår av riktlinjer för investeringar. Vi bedömer att kvalitetssäkringen av beslutsunderlagen kan utvecklas i detta avseende.

2.3 Vilka direktiv har kommunstyrelsen lämnat och vilken uppföljning sker? Är denna i så fall baserad på en tydlig plan och tydliga krav och tidfast eller förväntas tjänstemännen återkomma när åtgärder vidtagits?

Efter att brister noterades i flera investeringsprojekt 2011 bordlades investeringsbeslut i avvaktan på att förbättrade beslutsunderlag skulle tas fram. Kommunstyrelse och kommunfullmäktige har sålunda begärt tydligare underlag som grund för beslut om investeringar. Vidare togs projektet "På goda grunder" fram som innehåller ett antal övergripande utvecklingsområden vad gäller investeringsprocessen.

Som framgår under avsnitt 2.1 så saknas dock en tydlig dokumenterad åtgärdsplan med specifika aktiviteter kopplat till olika förbättringsområden vad gäller investeringsprocessen. Det finns heller ingen tydlig tidplan eller utpekade ansvariga för olika åtgärder. Kommunstyrelsen har informerats om projektet "På goda grunder" och har även erhållit information vid olika tillfällen om åtgärder som vidtagits.

2.4 Är underlagen för beslut förenliga med riktlinjer för investeringsprocessen?

En viktig del i den interna kontrollen är att säkerställa att gällande riktlinjer för investeringar efterlevs. I granskningen 2012 kunde noteras att avsteg från riktlinjerna förelåg i vissa fall. För att bedöma efterlevnaden har vi valt ut fem beslutade investeringsprojekt i kommunen under 2013 enligt följande:



Building a better
working world

- ▶ Underlaget för utökad investeringsram om 2,1 mkr från Kulturnämnden är bristfälligt hanterat i förhållande till kraven i riktlinjerna. Av den tabell som redovisas angående investeringen är det svårt att förstå vilka drifts- och kapitalkostnader som föranleds av investeringen. Det framgår att en positiv kapitalkostnad om 702 tkr uppkommer samt en årlig driftskostnad om 5,1 mkr. Det är oklart vad som menas med "en positiv kapitalkostnad". I texten innan tabellen framgår att ingen ytterligare driftskostnad utöver avskrivningar tillkommer.
- ▶ Pulsen Combine, ett nytt verksamhetssystem för de sociala verksamheterna i kommunen, har varit under införande under flera år. Projektet har kontinuerligt försenats. Tidigare beslutad investeringsram om 11 mkr anges inte räcka. I ett tilläggsbeslut föreslås fullmäktige besluta om tilläggsbudget om 18 mkr. I ärendet beskrivs bakgrund och orsaker till utgiftsökningen, men mot bakgrund av den väsentliga utgiftsökningen borde analyserna enligt vår uppfattning ha varit mer konkreta. Samtidigt som nämnden föreslog kommunfullmäktige att fatta beslut om tilläggsinvesteringen fattade nämnden även beslut om att analysera konsekvenserna, både ekonomiska och för verksamheterna, om införandet av projektet avbryts. En sådan analys borde enligt vår uppfattning ha gjorts innan fullmäktige föreslås fatta beslut om den kraftiga utökningen av budgeten.

Stockholm den 31 januari 2014

Mikael Sjölander
Auktoriserad revisor
Certifierad kommunal revisor



25 mars 2014

SAMMANTRÄDESPROTOKOLL
Kommunstyrelsens arbetsutskott

§ 27

KFKS 2012/156-040

Kommunstyrelsens årsbokslut 2013

Beslut

Kommunstyrelsens arbetsutskott föreslår kommunstyrelsen fatta följande beslut.

Kommunstyrelsen fastställer årsbokslut för kommunstyrelsen år 2013.

Ärende

Kommunstyrelsen uppfyller målen för verksamheten. Medborgare och företagare ger goda omdömen om kommunen, vilket framgår av bland annat medborgarundersökningen och Svenskt näringslivs ranking av näringslivsklimatet i kommunen.

Kommunstyrelsens ekonomiska resultat avviker negativt jämfört med budget med cirka 53 miljoner kronor (97 mnkr var den negativa avvikelsen 2012). De största avvikelserna finns inom kommunstyrelsen för förgävesprojekt, lokalenheten, mark- och exploateringsenheten samt den egna produktionen av välfärdstjänster.



Medarbetarundersökningen visade att medarbetarna sammantaget tycker att det är positivt att arbeta i Nacka kommun. Sjukfrånvaron ökade något 2013, för tredje året i följd. Sjukfrånvaron var dock fortfarande låg i jämförelse med många andra kommuner.

Handlingar i ärendet

Stadsledningskontorets tjänsteskrivelse den 12 mars 2014
Kommunstyrelsens årsbokslut 2013

Beslutsgång

Arbetsutskottet beslutade i enlighet med stadsledningskontorets förslag.

Ordförandes signatur	Justerandes signatur	Utdragsbestyrkande
		

Kommunstyrelsen

Kommunstyrelsens årsbokslut 2013

Förslag till beslut

Kommunstyrelsen fastställer årsbokslut för kommunstyrelsen år 2013.

Sammanfattning

Kommunstyrelsen uppfyller målen för verksamheten. Medborgare och företagare ger goda omdömen om kommunen, vilket framgår av bland annat medborgarundersökningen och Svenskt näringslivs ranking av näringslivsklimatet i kommunen.

Kommunstyrelsens ekonomiska resultat avviker negativt jämfört med budget med cirka 53 miljoner kronor (97 mnkr var den negativa avvikelserna 2012). De största avvikelserna finns inom kommunstyrelsen för förgävesprojekt, lokalenheten, mark- och exploateringsenheten samt den egna produktionen av välfärdstjänster.

Medarbetarundersökningen visade att medarbetarna sammantaget tycker att det är positivt att arbeta i Nacka kommun. Sjukfrånvaron ökade något 2013, för tredje året i följd. Sjukfrånvaron var dock fortfarande låg i jämförelse med många andra kommuner.

Ärendet

I det här ärendet redovisas kommunstyrelsens årsbokslut för 2013. I kommunstyrelsen ingår kommunfullmäktige, kommunstyrelsen, kommunens råd, stadsledningskontoret, stödenheter, kommunens produktion av välfärdstjänster, fastighets-, mark- och exploateringsfrågor samt kommunens myndighets- och huvudmannaheter.



Verksamhet, tkr	Utfall 2013			Budget 2013	Budget-avvikelse	Utfall 2012		
	Kostnader (-) Intäkter (+)	Intäkter	Kostnader			Utfall netto	Intäkter	Kostnader
Summa kommunstyrelsen	673 886	733 976	-164 108	-120 807	-43 301	649 242	795 979	-146 737
Kommunfullmäktige	0	4 101	-4 100	-5 329	1 229	0	5 467	-5 467
Kommunstyrelsen	3 863	49 977	-46 114	-35 443	-10 671	4 494	30 118	-25 624
Stadsledningskontoret	1 973	37 067	-35 094	-29 730	-5 364	4 369	36 291	-31 922
Stödenheter	153 130	101 274	-46 415	-47 052	637	144 419	215 756	-71 337
Byggenheten	0	7 957	-7 957	-6 612	-1 345	0	0	0
Lokalenheten	488 075	510 366	-22 291	-3 387	-18 904	466 464	472 531	-6 067
Mark- & exploateringsenheten	26 844	23 234	3 610	12 000	-8 390	29 496	35 816	-6 320
Nacka Brandstation	-149	5 598	-5 747	-5 254	-493	0	5 463	-5 463
Myndighets- & huvudmannaenheter	424 456	421 576	2 880	-1	2 881	399 030	400 880	-1 850
Sociala tjänster	121 233	121 233	0	-1	1	118 432	124 352	-5 920
Kultur & Utbildning	21 279	19 317	1 962	1	1 961	22 228	18 615	3 613
Teknik	133 671	133 673	-2	0	-2	127 848	127 848	0
Miljö & Stadsbyggnad	123 970	122 183	1 787	0	1 787	107 615	107 453	162
Arbets- och företagsenheten	20 711	21 578	-867	-1	-866	19 349	19 054	295
Överförmyndarenheten	3 592	3 592	0	0	0	3 558	3 558	0
Produktionsverksamheter	2 239 193	2 251 808	-12 615	0	-12 615	2 151 310	2 198 136	-46 826
Förskola, Fritid & Skola	1 824 202	1 829 007	-4 805	0	-4 805	1 748 991	1 789 903	-40 912
Sociala Stödresurser	414 991	422 801	-7 810	0	-7 810	402 319	408 233	-5 914
Summa kommunstyrelsen	3 337 535	3 407 360	-173 843	-120 808	-53 035	3 199 582	3 394 995	-195 413

Kommunstyrelsens negativa avvikelse från budget på -10 mnkr beror på förgäveskostnader för Danvikslösen och Saltsjöbanan på knappt 20 mnkr. Stadsledningskontorets negativa avvikelse på 5,3 miljoner kronor jämfört med budget förklaras främst av kostnader för avyttring av bibliotek på cirka 3 miljoner kronor och högre rese- och konferenskostnader på knappt 1 miljon kronor.

Myndighets- och huvudmannaenheterna i Nacka har nollbudget. Kultur- och utbildningsenheten och miljö- och stadsbyggnad har positiva avvikelser från budget på grund av lägre personal- och konsultkostnader. Arbets- och företagsenhetens negativa avvikelse beror på högre personalkostnader.

Kommunens egen produktion av välfärdstjänster redovisar en negativ avvikelse på totalt drygt 12 mnkr. För 2012 var motsvarande negativa avvikelse drygt 46 mnkr.

Uppföljningen av de strategiska målen för kommunstyrelsen visar att måluppfyllelsen för verksamhetsresultaten överlag är god, även om det finns brister. Medborgarna och företagarna ger goda omdömen om kommunen, vilket framgår av bland annat



medborgarundersökningen och Svenskt näringslivs rankning av näringslivsklimatet i kommunen.

Det övergripande målet kommunal ekonomi i balans mäts, förutom med resultatet jämfört med budget, genom fyra finansiella nyckeltal: nettokostnadsandel, förändring av soliditet, självfinansieringsgrad och låneskulden. Den sammantagna bedömningen är att måluppfyllelsen av kommunal ekonomi i balans har brister, dels beroende på stora underskott i en del verksamheter, dels på att två av de fyra finansiella nyckeltalen inte är uppfyllda.

Medarbetarindex, andelen positiva svar för samtliga frågor i 2013 års medarbetarenkät, ligger på 75 procent, vilket är en ökning jämfört med föregående år. Sjukfrånvaron ökade något, dock marginellt jämfört med 2012. Sjukfrånvaron under 2013 var 4,9 procent vilket är lågt i jämförelse med många andra kommuner.

Bilagor

Kommunstyrelsens årsbokslut 2013

Lena Dahlstedt
Stadsdirektör
Stadsledningskontoret

Johanna Magnusson
Controller
Samordnings- och utvecklingsenheten

2014-03-12

TJÄNSTESKRIVELSE
KFKS 2012/156-040

Kommunstyrelsen

Bilaga; Kommunstyrelsens årsbokslut 2013

Kommunstyrelsen har ett särskilt ansvar för samordning och uppsikt över kommunens samlade verksamhet. Kommunstyrelsen har även ansvar som nämnd för arbetsgivarfrågor, näringslivspolitik, fastighetsfrågor och markpolitik, god livsmiljö, långsiktig hållbar utveckling och frågor som rör trygghet och säkerhet. Under kommunstyrelsen ingår även stadsledningskontoret inklusive stödenheter, bygg-, lokal- och markenheterna, myndighets- och huvudmannaenheter samt kommunens produktion av välfärdstjänster.

Strategiska mål och läge för kommunstyrelsen

Verksamhetsresultat

Övergripande mål	Strategiskt mål	Läge
God kommunal service	God service, bra bemötande och hög tillgänglighet i alla kontakter	 Bra
	Nacka ska ha ett gott företagsklimat med hög grad av nyföretagande och god innovationsmiljö	 Bra
	Kommunens egen produktion ska hålla en hög kvalitet	 Bra
Stor valfrihet	Kommuninvånarna ska ha stor valfrihet	 Utmärkt
Starkt medborgarinflytande	Medborgarna är nöjda med möjligheterna att påverka	 Bra
God livsmiljö och långsiktigt hållbar utveckling	Kommunen ska ha en god och hållbar livsmiljö	 Bra
	Kommunen ska tillämpa stadsbyggnadsstrategierna i översiktsplanen	 Bra
	Kommunen ska ha en väl fungerande infrastruktur ¹	
Trygg och säker kommun	Kommuninvånarna upplever att kommunen är trygg och säker	 Bra

¹ Inga specifika mätningar har gjorts för att följa upp detta mål under 2013. Från och med 2014 utgår målet och ersätts med översiktsplanens mål ”komplett transportsystem med tunnelbana till Nacka”.



Insatta resurser

Övergripande mål	Strategiskt mål	Läge
Lägsta möjliga skattesats och påverkbara avgifter	Lägsta möjliga skattesats och påverkbara avgifter	Bra
Effektivt resursutnyttjande	Kommunen ska använda kommunens mark- och fastighetsbestånd på bästa resursmässiga sätt	Har brister
	Nacka är en attraktiv arbetsgivare med kompetenta, stolta och motiverade medarbetare	Bra
Kommunal ekonomi i balans	Långsiktigt hållbar ekonomi	Har brister

Verksamhetsresultat



Bra

Överlag är läget bra när det gäller måluppfyllelsen för kommunstyrelsen.

Service och bemötande

Kommunen fick åter en hög placering bland rikets kommuner när Sveriges kommuner och landsting (SKL) gick igenom kommunernas webbplatser för att se hur dessa tillgodoser medborgarnas behov av information. Nacka kommun fick tredje bästa värdet i landet 2013, samma placering som 2012.

Inom ramen för SKL:s mätning Kommunens kvalitet i korthet medverkade kommunen för andra året i rad i en tillgänglighetsmätning. Den är inte lika omfattande som den mätning som gjordes 2011 och tidigare år och resultaten bör därför tolkas med viss försiktighet och ses som en indikation. Fördelen med underökningen är att den är jämförbar med många andra kommuner som gör samma undersökning. Kommunens resultat 2013 ligger ungefär i nivå med snittet för övriga kommuner. Resultatet 2013 indikerar en försämring sedan 2012.

Mått från tillgänglighetsmätningen i Kommunens kvalitet i korthet	Nacka 2013	Nacka 2012	Medelvärde
Hur stor del av medborgarna som skickar in en enkel fråga via e-post får svar inom två arbetsdagar?	83 %	91 %	80 %
Hur stor andel av medborgarna som tar kontakt med kommunen via telefon får ett direkt svar på en enkel fråga?	47 %	50 %	44 %
Hur stor andel av medborgarna uppfattar att de får ett gott bemötande när de via telefon ställt en enkel fråga till kommunen?	84 %	85 %	87 %

Gott företagsklimat

Nacka kommun kom på fjärde plats i Svenskt näringslivs kommunrankning 2013, den bästa placeringen på flera år. Även när det gäller den stora serviceundersökningen som görs i 190 kommuner vartannat år har Nacka ett gott resultat (NKI 71). Antalet helårsarbeten har ökat med 22 procent och företagstillväxten med 47 procent, vilket är höga siffror i Sverige.



Konkurserna är fortsatt få. Visserligen har det här skett en svag ökning, men då från ett lågt utgångsläge. Till skillnad mot Stockholm och Sverige i stort ökar nyföretagandet. Nettoomsättningen bland Nackas företag minskar svagt efter några års mycket stark ökning. Här följer Nacka trenden i Stockholm som är bättre än för Sverige som helhet.

Nacka FöretagarTräff 2013 slog alla rekord. För första gången var det helt fullt med över 200 utställande företag och mer än 2000 besökare.

Under året inleddes ett samarbete med Connect med syfte att hjälpa något större företag med konkreta investeringskontakter. Nacka har också inlett ett systematiskt matchningsarbete där individers kompetens ska skraddarsys efter företagens konkreta behov av arbetskraft. Detta riktar sig primärt mot mindre företag och är initialt inriktat mot besöksnäringen.

Översiktsplanen förverkligas

De fyra bärande strategierna för den fysiska samhällsutvecklingen i översiktsplanen som antogs 2012 har fått stort genomslag under 2013.

Skapa en tätare och mer blandad stad på västra Sicklaön

Ett brett arbete har inletts för att forma en gemensam bild av vad vi menar med en tät och blandad stad. Över 5000 nackabor har engagerats i den vägvalsverkstad som genomfördes under hösten. Viktiga vägledande ord inför det fortsatta arbetet med en vision för "staden" är bl.a. kollektivtrafik, mötesplatser och natur. Stora programarbeten pågår där strategin kan testas och utvecklas. I Nacka strand prövas bl.a. omvandling av kontor till bostäder och förtätning i sjönära lägen. Planriktningens koppling till Värmdö vägen är en viktig fråga i ett annat programarbete. Som symboler för en ny blandning av bostäder har två projekt för studentbostäder börjat planeras och på Lokomobilvägen kan Wallenstams 122 hyresbostäder snart börja byggas.

Komplett transportsystem med tunnelbana till Nacka

År 2013 blir ett märkesår när det gäller Nackas trafiksystem i och med överenskommelsen mellan staten, landstinget och berörda kommuner om utbyggnad av tunnelbana till Nacka. Sträckning med ungefärliga stationslägen, finansiering och tidplaner har bestämts. Det faktum att Nacka kommer att medfinansiera projektet och åtar sig en omfattande utbyggnad av bostäder och verksamhetslokaler på västra Sicklaön innebär goda förutsättningar för ett brett medskapande och bra lösningar för boende och verksamma i Nacka.

Andra viktiga infrastrukturförändringar under året är att Kvarnholmsförbindelsen börjat byggas och avtal träffats med trafikverket om att bygga en ny Skurubro. Även den nya rampen som ska förbättra trafiksäkerheten på den gamla bron kan nu börja byggas. Förhoppningsvis kommer också den förlängning av tvärbanan in i Nacka som nu planläggs innebära ytterligare en möjlighet att minska de trafikstörningar som kan förutses när ombyggnaden av Slussen pågår.



Utveckla Nackas lokala centra och deras omgivning

Även om mediafokus legat tungt på västra Sicklön under året planeras det för och byggs det i hela Nacka. Programmet för Fisksättras utveckling har antagits och programarbetena för centrala Älta och Orminge centrum är i slutfasen. I Tollare har flera större detaljplaner vunnit laga kraft och omfattande nybyggen inletts. I Älta har det första spadtaget tagits för 129 hyresrätter på Oxelvägen samtidigt som södra Hedvigslund successivt blir färdigställt. Förnyelseplaneringen i Boo drar också stora resurser och områden avslutas och påbörjas i en takt om två per år.

Planera, förvalta och utveckla den gröna och blå strukturen

Intentionerna i grönstruktur- och kustprogrammen som antogs 2011 kommer nu till förverkligande. Bland annat har ett omfattande arbete inletts för att uppfylla det s.k. vattendirektivet. Målet är att nå en god vattenstatus för kommunens vattenförekomster samt att kommunens övriga vattenområden (insjöarna) inte försämras. Under året har bl.a. en utredning tagits fram för Neglingemaren och Vårgårdssjön. En annan viktig del har varit samordningen med arbetet att upprätta en VA-plan för Nacka.

Valfrihet och medborgarinflytande

Läget när det gäller medborgarnas valfrihet bedöms som utmärkt. Ett nytt kundval tillkom under 2013 - samhällsorientering för personer som nyss kommit till Sverige. En större andel av föräldrarna anger att barnet går i den förskola man önskar. 91 procent av de äldre som valt äldreboende fick sitt förstahandsval (95 procent något av sina val).

Medborgarnas upplevelse av sina möjligheter att påverka är något som ges ganska låga betyg i medborgarundersökningen, om man jämför med nöjdheten med verksamheter och med att bo i kommunen i stort. Detta är ett mönster som finns också i andra kommuner men inte desto mindre viktigt att försöka förändra. Nöjdheten bland medborgarna med att kunna påverka ligger över snittet jämfört med andra kommuner. Exempel på aktiviteter som kommunen genomfört under 2013 för att öka medborgarnas inflytande är Ungt inflytande och att man inom socialtjänsten låtit kunder få skriva sina egna utredningar.

Trygg och säker kommun

Nacka är på många sätt en trygg och säker kommun och det finns många goda exempel på aktiviteter och samverkan. Inom kommunstyrelsens ansvarsområde finns ett brottförebyggande råd och fyra lokala trygghetsråd. Inom nämnderna ske många aktiviteter kopplat till trygghet och säkerhet. Inte minst sker det i det löpande arbete som görs inom verksamheter direkt riktade till medborgare exempelvis inom fritidsgårdar, skolor och äldreomsorg. Det finns också många goda exempel på samverkan, både intern samverkan och samverkan med andra aktörer. Ett exempel är samverkan mellan skola, socialtjänst och polis.

Insatta resurser

Under insatta resurser redovisas först kommunstyrelsens ekonomiska resultat för 2013. Därefter redovisas måluppfyllelsen för kommunstyrelsens strategiska mål under insatta resurser, som handlar om kommunen som arbetsgivare, skatt- och avgiftsnivåer, inköpsverksamheten samt ekonomi i balans. Till sist redovisas även måluppfyllelsen för insatta resurser för fastighetsfrågor samt den kommunala produktionen av välfärdstjänster.

Kommunal ekonomi i balans

Kommunstyrelsens resultat

Måluppfyllelsen avseende insatta resurser för kommunstyrelsen har brister. Målet om ekonomi i balans uppnåddes inte. Resultatet för 2013 avvek mot budget, med större avvikelse för kommunstyrelsen, lokalenheten och mark- och exploateringsenheten.

Tabell; Driftredovisning 2013 för kommunstyrelsen

Verksamhet, tkr	Utfall 2013			Budget 2013	Budget-avvikelse	Utfall 2012		
	Intäkter	Kostnader	Utfall netto			Intäkter	Kostnader	Netto
Summa kommunstyrelsen	673 886	733 976	-164 108	-120 807	-43 301	649 242	795 979	-146 737
Kommunfullmäktige	0	4 101	-4 100	-5 329	1 229	0	5 467	-5 467
Kommunstyrelsen	3 863	49 977	-46 114	-35 443	-10 671	4 494	30 118	-25 624
Stadsledningskontoret	1 973	37 067	-35 094	-29 730	-5 364	4 369	36 291	-31 922
Stödenheter	153 130	101 274	-46 415	-47 052	637	144 419	215 756	-71 337
Byggenheten	0	7 957	-7 957	-6 612	-1 345	0	0	0
Lokalenheten	488 075	510 366	-22 291	-3 387	-18 904	466 464	472 531	-6 067
Mark- & exploateringsenheten	26 844	23 234	3 610	12 000	-8 390	29 496	35 816	-6 320
Nacka Brandstation	-149	5 598	-5 747	-5 254	-493	0	5 463	-5 463
Myndighets- & huvudmannaheter	424 456	421 576	2 880	-1	2 881	399 030	400 880	-1 850
Sociala tjänster	121 233	121 233	0	-1	1	118 432	124 352	-5 920
Kultur & Utbildning	21 279	19 317	1 962	1	1 961	22 228	18 615	3 613
Teknik	133 671	133 673	-2	0	-2	127 848	127 848	0
Miljö & Stadsbyggnad	123 970	122 183	1 787	0	1 787	107 615	107 453	162
Arbets- och företagsenheten	20 711	21 578	-867	-1	-866	19 349	19 054	295
Överförmyndarenheten	3 592	3 592	0	0	0	3 558	3 558	0
Produktionsverksamheter	2 239 193	2 251 808	-12 615	0	-12 615	2 151 310	2 198 136	-46 826
Förskola, Fritid & Skola	1 824 202	1 829 007	-4 805	0	-4 805	1 748 991	1 789 903	-40 912
Sociala Stödresurser	414 991	422 801	-7 810	0	-7 810	402 319	408 233	-5 914
Summa kommunstyrelsen	3 337 535	3 407 360	-173 843	-120 808	-53 035	3 199 582	3 394 995	-195 413



Kommunstyrelsens resultat är belastat med knappt 20 mnkr i förgäveskostnader för Danvikslösen och Saltsjöbanan. Stadsledningskontorets avvikelse förklaras främst av kundförluster samt högre rese- och konferenskostnader i samband med stadsutveckling.

I Nacka kommuns stödenheter ingår ekonomienheten, inköpsenheten, IT-enheten, juridiska enheten, kommunikationsenheten, kontaktcenter, personalenheten, samordnings- och utvecklingsenheten och serviceenheten.

Kommunikationsenheten har under året bland annat utbildat i publiceringsverktyget, kommunikationspolicyn och sociala medier. 2013 var också året då filmproducerandet tog fart. Vi tog till oss Ungt inflytandes förslag att bli mer personliga i våra digitala kanaler och nu publicerar vi en ny Nacka snackar-film varje vecka. Serviceenheten har fått mer jobb än tidigare, vilket genererat både högre intäkter och personalkostnader för enheten.

IT-enhetens huvuduppdrag under 2013 har varit att utveckla arbetsprocesser och kompetens mot att fylla rollen ”IT som stöd för verksamhetsutveckling” samt att nå en budget i balans, vilket enheten lyckats med. Inför 2014 fortsätter IT-enheten den stegvisa övergången från fördelningsfinansiering till intäktsfinansiering av ett i förväg prissatt tjänsteutbud. Tjänsterna ska finnas i flera nivåer för att möjliggöra att verksamheterna kan anpassa sina IT-kostnader efter förbrukning och behov.

Nacka kommun är sedan 2013 medlem i Stockholmsregionens inköpscentral. Centralen har annonserat sin första upphandling, och nu är sex kommuner anslutna. Inköpsenheten fortsätter arbete med ökat samspel mellan andra enheter, kommuner och leverantörer, samt att öka avtalstroheten och andelen e-handel.

Myndighets- och huvudmannaenheterna i Nacka har nollbudget, det vill säga enheternas intäkter ska motsvara kostnaderna. Kultur- och utbildningsenheten och miljö- och stadsbyggnad har positiva avvikelser från budget på grund av lägre personal- och konsultkostnader. Arbets- och företagsenhetens negativa avvikelse beror på högre personalkostnader. Enheter med framförallt negativ avvikelse jämfört med budget har upprättat åtgärdsplaner under året, som får effekt under 2014.

Kommunens egen produktion av välfärdstjänster redovisar en negativ avvikelse på totalt drygt 12 mnkr. För 2012 var motsvarande negativa avvikelse drygt 46 mnkr. Respektive området redovisas separat nedan.

Kommunens balanskravsresultat

Balanskravsresultatet, det vill säga årets resultat exklusive realisationsvinster för försäljning av tomtätter, blev 102 mnkr. Det var 32 mnkr bättre än budgeterat. Främsta förklaringen är större skatteintäkter än förväntat och på att finansnettot blev bättre än budgeterat.



Finansiella nyckeltal

Det övergripande målet kommunal ekonomi i balans mäts, förutom med resultatet jämfört med budget, genom fyra finansiella nyckeltal: nettokostnadsandel, förändring av soliditet, självfinansieringsgrad och låneskulden.

Målet för nettokostnadsandel på 97,5, det vill säga att kostnaderna ska vara högst 97,5% jämfört med intäkterna, nåddes inte under 2013 (liksom 2011 och 2012). Utfallet blev 98,7 och i snitt för åren 2011-2013 uppgår nettokostnadsandelen till 99,9%.

Det finansiella nyckeltalet självfinansieringsgrad är högt satt och uppgår till 100. Utfallet 2013 var betydligt bättre än tidigare år (56,2 jämfört 54 året innan och med snittet för 2011-2013 som uppgår till 42).

Kommunens sammanlagda låneskuld per sista december 2013 uppgick till 1,9 miljarder kronor. Målet för det här finansiella nyckeltalet är att låneskulden inte får överstiga 2,5 miljarder kronor. Målet för 2013 har nåtts.

Det finansiella målet om att förändringen av soliditeten ska vara positiv blev uppfyllt med ett utfall om 0,3.

Den sammantagna bedömningen är att måluppfyllelsen av kommunal ekonomi i balans har brister, dels beroende på stora underskott i en del verksamheter, dels på att två av de fyra finansiella nyckeltalen inte är uppfyllda.

Attraktiv arbetsgivare



Bra

Överlag är läget bra när det gäller kommunen som attraktiv arbetsgivare.

I 2013 års medarbetarundersökning, som besvarades av 87 procent av kommunens medarbetare, framgår att kommunen är en attraktiv arbetsgivare med gott ledarskap och högt medarbetarengagemang. Sju av tio medarbetare kan rekommendera andra att börja arbeta i kommunen.

Medarbetarindex, andelen positiva svar för samtliga frågor i 2013 års medarbetarenkät, ligger på 75 procent, vilket är en ökning jämfört med föregående år. Sjukfrånvaron ökade något, dock marginellt jämfört med 2012. Sjukfrånvaron under 2013 var 4,9 procent vilket är lågt i jämförelse med många andra kommuner.

Lägsta möjliga skattesats och påverkbara avgifter

Skattenivån i kommunen är den åttonde lägsta i riket. Medborgarundersökningen visar att en ganska stor andel av medborgarna är nöjda med såväl kommunens val av skattesats som avgiftsnivå. Nöjdheten med såväl skatte- och avgiftsnivå sjönk något under 2011 och 2012 men har ökat något igen 2013.

Lokal-, bygg- och mark inom kommunstyrelsen

Fastighetsprocessen i Nacka kommun har arbetat för högtryck under 2013. Parallellt med att skapa nya lokaler och bostäder till nackaborna har kommunens stora fastighetsbestånd ställt höga krav på både förebyggande underhåll och på akuta åtgärder.

Resultat för verksamheten inom fastighetsprocessen är 29 mnkr sämre än budget, 1 mnkr bättre än prognosen vid tertial 2 och uppgår till -27 mnkr för år 2013.

Lokalenheten tampades med alltjämt dyrare underhåll vilket resulterade i kraftigt överdrag av felavhjälpande underhåll, utfall -54 mnkr gentemot budget om -33 mnkr. Investeringsmängden har minskat under 2013 till 201 mnkr (110 mnkr lägre än 2012), vilket bland annat betyder lägre kapitalkostnader under 2013. Stora arbetsinsatser har under året lagts på att avsluta investeringsprojekt vilket visar sig i 570 mnkr som aktiverats som tillgångar samt 13 slutredovisade projekt som tillsammans motsvarar 250 mnkr.

Verksamhet, tkr	Utfall 2013			Budget 2013	Budget-avvikelse	Utfall 2012	Utfall 2011
	Intäkter	Kostnader	Netto			Netto	Netto
Lokalenheten							
Hyror lokaler	445 105		445 105	444 400	705	425 213	390 267
Hyror bostäder	40 158		40 158	39 900	258	40 355	38 978
Övriga intäkter	2 812		2 812		2 812	896	0
Hyror inhyrda lokaler		-74 322	-74 322	-71 600	-2 722	-67 949	-67 674
Hyror inhyrda bostäder		-29 838	-29 838	-30 300	462	-29 923	-28 881
Försäkring		-4 074	-4 074	-5 700	1 626	-4 463	-5 533
Fastighetskatt/avg l		-195	-195	-300	105	-164	-146
El		-30 131	-30 131	-33 700	3 569	-30 748	-28 682
Olja		-5 773	-5 773	-7 700	1 927	-6 875	-8 574
Köpt värme		-24 665	-24 665	-28 200	3 535	-27 422	-24 085
Vatten		-5 138	-5 138	-4 300	-838	-3 861	-3 756
Fastighetskötsel tillsyn		-21 438	-21 438	-20 000	-1 438	-20 460	-19 813
Bevakn o larm		-2 973	-2 973	-2 700	-273	-2 918	-2 332
Städning		-7 706	-7 706	-7 900	194	-8 140	-7 160
Felavhjälpande underhåll		-57 118	-57 118	-33 000	-24 118	-46 347	-49 175
Planerat underhåll		-14 051	-14 051	-14 200	149	-2 430	-13 952
Ombyggnader		-2 067	-2 067	0	-2 067	-471	-821
Utredn/förstudier		-10 286	-10 286	-2 200	-8 086	-6 665	-6 863



Rivning	-3 938	-3 938	0	-3 938	-891	0
Personalkostnad	-19 992	-19 992	-17 900	-2 092	-19 711	-17 040
Övrigt	0	0	0	0	-26	-24
Kapitaltjänstkostnad	-6 620	-6 620	-7 000	380	-186 684	-160 562
Leasing inventarier	-196 678	-196 678	-207 600	10 922	-6 383	-4 461
Summa Lokalenheten	488 075	-517 003	-28 928	-10 000	-18 928	-6 067
Byggenheten						
Fördelning	6 675	6 675	10 400	-3 725		
Personalkostnad	-7 995	-7 995	-10 400	2 405		
Summa Byggenheten	0	-1 320	-1 320	0	-1 320	0
Mark- och exploateringsenheten						
Industrimark inkl tomträttsavg	5 318	5 318	6 500	-1 182	4 925	4 417
Arrenden	6 045	6 045	10 550	-4 505	5 945	5 812
Bostadsmark inkl tomträttsavg	14 745	14 745	15 700	-955	16 583	16 318
Övrig markförvaltning	736	-4 439	-3 703	-1 900	-1 803	-1 167
Fastighetsskatt	-567	-567	-200	-367	-313	-282
Personalkostnad	-6 739	-6 739	-6 100	-639	-6 100	-5 410
FMC exkl kap.kostn	-6 605	-6 605	-6 000	-605	-18 990	-10 733
Velamsund exkl kap.kostn	0	0	1 200	-1 200	-1 394	-375
Kapitalkostnader	-4 884	-4 884	-7 750	2 866	-4 935	-6 909
Summa Mark- & exploateringsenheten	26 844	-23 234	3 610	12 000	-8 390	1 671

Tre nya förskolor

Redan i januari flyttade UNiKE in i nybyggda förskolan Isis som ligger belägen i Igelboda. Med fem avdelningar och stora lekytor bestående av varierande underlag erbjuds spännande utmaningar för lek och fantasi.

Strax efter sommaren öppnade Montessorihuset i Boo sin verksamhet i en nybyggd och energisnål förskola. Fyra avdelningar med en gård som kombinerar skogstomt tillsammans med pedagogiskt anpassade lekytor. Förskolan är byggd för att ge en låg energiförbrukning, vilket på sikt ger lägre driftskostnader och miljövinster.

Genom ombyggnation av Strandparksskolan kunde Inspira i november månad öppna sin nya förskola i Älta bestående av fyra avdelningar. Läget i ett naturskönt område tillsammans med moderna förskolelokaler möjliggör varierande lärmiljöer som stimulerar och utmanar barns utveckling. På sikt ska Strandparksskolan utvecklas till att inrymma skola med verksamhet upp till årskurs 9.

Bostäder och lokaler för sociala ändamål



Under 2013 har flertalet bostäder tillskapats för sociala ändamål. Fem bostäder för ensamkommande flyktingbarn, två bostäder för flyktingar, åtta bostäder till personer med funktionsnedsättning och 18 bostäder för Individ- och familjeomsorgens behov. En fastighet i Orminge har hyrts in och bereder plats för Palettens dagliga verksamhet som tidigare var belägen på Sandholmsvägen i Boo, där vi nu kan gå vidare och bygga om till fem förskoleavdelningar. Produktion pågår för ytterligare 12 lägenheter i gruppboväder och 10 genomgångsbostäder med inflyttning 2014.

Lokaler och anläggningar för idrott och fritid

Vid Saltsjöbadens IP uppfördes sju omklädningsrum, en dans- och fäktningssal, ny värmecentral och läktare till fotbollen. Under hösten fick Boovallen ett tillskott med fem nya omklädningsrum. En ny träningsanläggning med två dojos, omklädningsrum, reception, café och träningsrum iordningsställdes till 1 november i tidigare gymnastikhall vid Skuru skola.

Evakuering för en hållbar verksamhet

En del större evakueringar har under året genomförts för att säkerställa att verksamhet bedrivs i funktionella lokaler.

Stensötans förskola har sen tidigare varit utflyttad till temporära lokaler sedan en större vattenskada inträffat. Förskolan Sjöängen kunde från november månad bedriva verksamhet i renoverade och tillbyggda lokaler som möjliggör sex avdelningar.

Ytterligare en större vattenskada drabbade i januari Gläntans förskola varför verksamheten flyttades till temporära lokaler vid Igelboda skola. Sanering och renovering framskred snabbt varpå Gläntans förskola kunde återta sina lokaler under juni månad.

Lagårn förskola evakuerades i april till lokaler i Duvnäs skola då utredningar visade på att det förekom förhöjda halter av ämnet PCP (pentaklorfenol).

Fastighetsförvärv bereder mark

Nacka har behov av fortsatt utbyggnad av verksamhetslokaler varför några större markförvärv, sammantaget motsvarande ca 63 mnkr, har genomförts under året. Två fastigheter på Kvarnholmen och en i Lännersta har förvärvats för att bereda mark till att utveckla nya skolor och förskolor.

Aktiv markförvaltning

Större omregleringar av tomträtter under året i Fiskarhöjden, Sigfridsborg och Fågelhöjden innebär ökade intäkter på ca 1,3 mnkr per år. Större nyupplåtelser av tomträtter inom Ältabergs verksamhetsområde och inom detaljplan för Lokomobilvägen ger ökade intäkter på ca 1,5 mnkr per år med full effekt från 2016. Försäljning av två fastigheter inom Ältabergs verksamhetsområde samt en fastighetsreglering för Mc Donalds i centrala Nacka motsvarande sammantaget ca 5,9 mnkr



Direkta och kraftfulla åtgärder

En helrenovering av Myrans heldagsskola färdigställdes under hösten och tack vare gott samarbete mellan verksamhet och entreprenör kunde ombyggnation genomföras utan evakuering.

I januari tvingades lokalenheten att stänga Saltsjöbadens ishall av säkerhetsskäl. Den tekniska utredningen resulterade i att entreprenören Fastec tog på sig ansvaret för det inträffade på grund av defekter i byggnadsmaterialet. Hela taket byttes ut och ishallen kunde öppnas igen lagom till säsongstarten i augusti.

Näckenbadet stängde efter indikationer om försvagningar i bassängkonstruktionen och risk för personskador. Den tekniska utredningen visade slutligen att man kunde öppna badet igen, förutsatt noga övervakning av bassängens status med elektronisk mätutrustning. På lång sikt behöver Näckenbadet ersättas och lokalenheten utreder förutsättningarna för det under 2014.

Medvetet arbete med driften

De energibesparingsmål som satts upp har uppnåtts genom ett metodiskt arbete och med graddagsjustering så minskade energiförbrukningen i det egenägda beståndet 2013 med 5,5 %. Samtliga hissar i kommunens fastigheter är nu åtgärdade enligt gällande EU –krav, vilket är något som många fastighetsägare i landet har tydliga problem med att uppnå. Installationer av vidarekopplade brandlarm i förskolor har påbörjats och kommer att fortsätta under 2014 inför att nya krav från försäkringsbolaget kommer.

Stort behov av fastighetsunderhåll

Fastighetsbeståndet i Nacka har ett stort underhållsbehov. De akuta underhållsåtgärder som behövs i fastighetsbeståndet kräver resurser som annars kunde använts till planerat underhåll. På så vis uppstår en underhållsskuld som i sin tur kan leda till ökande kostnader för akuta åtgärder.

Under 2013 var kostnaderna för så kallat felavhjälpande underhåll högre än planerat. Det beror dels på att delar av fastighetsbeståndet ligger efter underhållsmässigt och dels på att arbetsätt och rutiner kan bli bättre. De här frågorna hör till lokalenhetens mest prioriterade under 2014.

Investeringsverksamhet

Byggenheten under 2013 har arbetat hårt med metoder och rutiner i byggprojekt, en tydligare beslutsprocess och en bättre ekonomistyrning inom projekten är resultatet. Mängden investeringar har minskat från 311 mnkr år 2012 till 201 mnkr för år 2013, en effekt av det stora antalet färdigställda projekt under de två åren.

Förskola, fritid och skola inom kommunstyrelsen

Förskola, Fritid och Skola är det kommunala alternativet i Nacka. Inom Förskola, Fritid och Skola finns följande verksamheter: förskola, förskoleklass, skolbarnomsorg, grundskola, gymnasieskola, fritidsgårdsverksamhet, barn och elevhälsan, Nacka musikskola och biblioteksverksamhet. Varje dag möter våra medarbetare tusentals barn, elever och medborgare i hela Nacka kommun.

Förskola, Fritid och Skola omsätter ca 1,8 miljarder och har ca 2 700 medarbetare. Antal barn i de kommunala förskolorna under ht 13 var 3132 st (54 % av totalt antal förskolebarn) och antalet elever i de kommunala skolorna F-9 under ht 13 var 10 159 st (80 % av totalt antal grundskolelever).



Verksamhetsresultat Bra

Prioriterade områden 2013

Under året har de prioriterade områdena för verksamheten varit:

- *Högre måluppfyllelse*
- *Attraktiv arbetsgivare med kompetenta medarbetare*
- *Budget i balans*

Händelser under 2013

Organisationsförändringar har skett under året. Förskola, Fritid och Skola har valt att organisatoriskt slå ihop skolorna Järta skola och Jarlabergs skola till en enhet samt Solsidans skola med Saltsjöbadens samskola till en enhet. Vi vill lyfta kvalitén på våra skolor och såg behovet av dessa sammanslagningar. På grund av brister i arbetsmiljön i en del av skolbyggnaden (Lagårn) inom Saltsjö Duvnäs skola och förskola stängdes lokalen av och undervisningen flyttades till andra befintliga ytor inom enheten. Förskolan Fjädern hade också brister i arbetsmiljön vilket ledde till stängning.

I Boo och Fisksätra har prognosen inte motsvarat behovet av förskoleplatser vilket lett till att vi har ställt av två avdelningar som påverkar verksamheten ekonomiskt.

Förskola, Fritid och Skola arbetar målinriktat för att barn och elever ska få en hög kvalitet på sin dag i förskolan och skolan. Alla barn och elever ska känna delaktighet, trygghet och trivsel i våra förskolor och skolor och detta är prioriterat i all vår verksamhet.

Förskola, fritid och skola levererar goda resultat

Måluppfyllelse i förskolan



Inom de kommunala förskolorna har måluppfyllelsen ökat enligt kundundersökningen vad gäller andel föräldrar som anser att förskolan arbetar med språk och matematik, samt att barnens tankar och idéer tas tillvara till större del. Vi ser det som ett resultat av förskolornas fokuserade arbete med den reviderade läroplanen för förskolan där många förskolor har arbetat med pedagogisk dokumentation för att synliggöra barns lärande. Gemensam kompetensutveckling har erbjudits till våra förskolor kring olika metoder för dokumentation.

Måluppfyllelsen har också ökat vad gäller andel föräldrar som anser att barnet är tryggt i verksamheten. Vi fortsätter att arbeta fram bra rutiner för en trygg och säker förskola där vi i år fokuserat på att motverka kränkningar av barn.

Fler förskollärare

Vi arbetar för att öka antalet förskollärare på våra förskolor bland annat genom att närvara på rekryteringsmässor. Den stora utbildningssatsningen av barnskötare som studerat till förskollärare fortsatte att ge resultat. Tretton lärare mot de yngre åren tog sin examen och ökar därigenom antalet utbildade förskollärare inom de kommunala förskolorna 2013. De kommunala förskolorna har 37 % förskollärare.

Vi gör olika satsningar för att vara en attraktiv arbetsgivare. Vi har tagit initiativ på riksnivå, tillsammans med andra kommuner och företaget Arete meritering, för att definiera en särskilt yrkesskicklig förskollärare. Dessutom har en projektgrupp inom Förskola, Fritid och Skola bildats för att arbeta fram kriterier för detta. Vi fortsätter att stödja förskollärare i deras introduktionsperiod genom att utbilda mentorer. Sedan flera år finns Naturvetenskap och teknik för alla (NTA) i våra förskolor. Föreläsningar inom matematik har erbjudits till förskolorna under året.

Fritidshem

Enligt kundundersökningen anser vårdnadshavare i hög grad att fritidshemmen har en stimulerande verksamhet, kompetenta medarbetare och har ett gott samarbete inom våra skolor. En långvarig satsning på nätverk för fritidshemmen och projektgruppen fritids.nu som anordnar konvent samt inspirationsdag för samtliga medarbetare på fritidshemmen är en av orsakerna till kvalitetshöjningen.

Höga resultat i våra grundskolor

De kommunala grundskolorna har höga pedagogiska resultat i jämförelse med övriga kommuner i Sverige. I SKL:s Öppna jämförelser har Nackas skolor klättrat 15 placeringar och är nu på 4.e plats. Måluppfyllelsen har ökat vad gäller att elever anser att de får veta hur det går för dem i skolarbetet. Detta kan vara ett resultat av omfattande arbete med implementeringen av den nya läroplanen (Lgr 11) genom ämnesnätverk mellan våra kommunala skolor där bedömarkompetensen och utveckling av den kompetensen har varit en central fråga.



Trots höga resultat i hela Förskola, fritid och skola ser vi dock att vissa av våra skolor behöver förbättra sina resultat så att vi får en jämnare kvalitet i alla våra skolor. Ett exempel på detta är att vi deltar i ett utvecklingsprojekt PISA 2015, som drivs av SKL, med inriktning på styrning och ledning i matematik.

Vi fortsätter att stödja lärare i deras introduktionsperiod genom att utbilda mentorer. Vi ordnar stöd genom kollegial handledning med hjälp av våra förstelärare i skolan.

Lärare med pedagogisk högskoleexamen

I de kommunala skolorna har 85,7% av lärarna pedagogisk högskoleexamen läsåret 12/13.

Barn och elevhälsan

Resultatenhetschef och biträdande resultatenhetschef har besökt alla kommunala skolors elevhälsoteam vilket har varit ömsesidigt givande. Barn och elevhälsan fortsätter arbetet med att tillsammans med rektorerna utveckla arbetet i elevhälsoteamen. Barn och elevhälsan har under året fortsatt att utveckla verksamheten. Ett nytt digitalt journalsystem för psykologerna har tagits fram och ett utökat samarbetet med andra enheter (socialtjänsten) inom kommunen är två områden som utvecklats. Ett utvecklingsarbete med skolsköterskornas hälsosamtal med eleverna som är obligatoriska i vissa bestämda årskurser har påbörjats. Även inventering och analys av med elevernas skolfrånvaro har varit ett prioriterat arbetsområde under 2013.

Fritidsgårdarna

Under året har en stor satsning på jämställdhet genomförts. En tredjedel av våra medarbetare har gått Nacka kommuns utbildning medarbetarakademin med inriktning jämställdhetsintegrering. Många positiva aktiviteter arrangeras varje vecka. Aktiviteter som höjer sig över vardagen men framförallt bidrar till att alla ungdomar blir sedda och bekräftade varje dag. Ungdomsenkäten visar att över 95% är trygga och trivs på våra fritidsgårdar.

Biblioteken

Biblioteken har tillsammans arbetat aktivt utifrån biblioteksstrategins prioriterade grupper och också skapat en gemensam webbplattform.

Nacka Musikskola

Nacka musikskola har en fortsatt ökad efterfrågan och nöjda elever. För musikskoleverksamheten är måluppfyllelsen mycket god. För att nå bättre ekonomiskt resultat har ledningen lagt ner stort arbete på att kontrollera tillförlitligheten i intäktssystemet. Översyn har även gjorts av lokaler vilket inneburit att administrationsdelen flyttat.

Nackas resultat står sig högt i jämförelse med andra kommuner

Förskola, Fritid och skola visar att resultaten i våra skolor är mycket höga i jämförelse med hela riket.

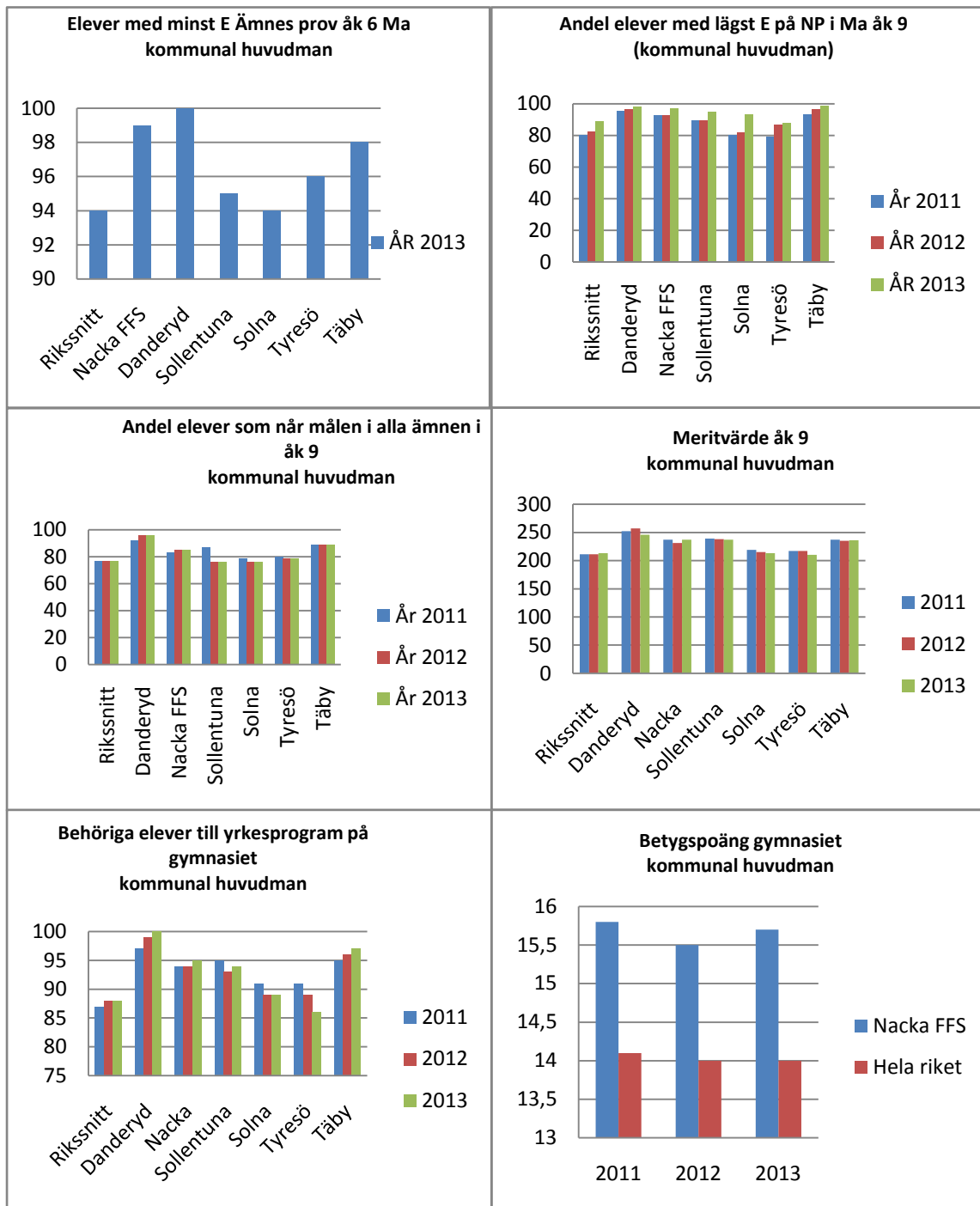

Salsavärdet har ännu inte redovisats för 2013 av Skolverket varför vi enbart redovisar meritvärdet.



Satsningar och projekt under 2013 som lyfter Förskola, Fritid och skola

Förstelärare

Nackas kommunala skolor har varit tidigt ute med att tillsätta förstelärare och lektorer, en statlig karriärsatsning som ger lärare 5 000 respektive 10 000 kronor mer i månadslön. Under 2013 har vi tillsatt 25 förstelärare. Övergripande syfte med försteläraryuppgifterna i Nacka kommuns skolor är ”ökad måluppfyllelse, ökad professionalisering, bättre resultat” och att stärka utbildningens vetenskapliga grund. För att kvalitetssäkra vår urvalsprocess har våra förstelärare och lektorer genomgått en oberoende meritering där de dokumenterat och visat sin yrkesskicklighet i relation till vad som enligt forskning utmärker särskilt yrkesskickliga lärare. Genom denna process ska våra förstelärare vara väl lämpade för sina uppdrag och aktivt kunna bidra till förbättrade resultat ute i våra verksamheter.

Framtidens skolledare

En utbildningsinsats för lärare, biträdande rektorer och biträdande förskolechefer i samarbete med Uppsala universitet avslutades i december. Syftet med utbildningen var att trygga försörjning av skolledare i framtiden då vi ser stora pensionsavgångar framöver.

Matematiklyftet

En statlig satsning som fokuserar på det kollegiala lärandet för matematiklärare i grundskolan och gymnasiet. Vi startade läsåret 2012/13 med tre pilotskolor, Igelboda skola, Skuru skola och Nacka gymnasium. Ett 50-tal lärare deltar från de tre skolorna. Arbetet fortsätter under läsåret 2014/2015. Med anledning av det försämrade resultatet på det nationella provet i matematik i år 3 kommer vi framöver att analysera och utvärdera provresultaten ytterligare.

Utbildning till NT-utvecklare

Skolverket har anordnat en utbildning för lärare som skall stödja grundskolorna i naturvetenskap och teknik. En lärare har genomgått denna utbildning under läsåret.

Internationellt utbyte

Vi har ett viktigt samarbete med länder i Asien. Under sommaren åkte 6 elever från Eklidens skola med sina lärare till Korea för att delta i en stor internationell konferens, Asean + 3. Denna är ett internationellt samarbete inom naturvetenskap där en tävling är en stor del av upplägget. Eklidens elever vann guld i fysik och silver i kemi. Nackas kommunala skolor är de enda utomasiatiska deltagarna.

Förskola, Fritid och Skola har fortsatt sitt samarbete med Irvine University i Kalifornien.

Systematiskt kvalitetsarbete

I september startade en kompetensutveckling inom systematiskt kvalitetsarbete för våra skolledare som kommer att fortsätta under 2014. Satsningen är en mycket viktig process för att säkra skolornas strategiska målarbete, organisation och arbetssätt. Detta leder till ökad kvalitet för alla barn och elever.



Digitala satsningar

Under 2013 har en rad olika aktiviteter för att öka användningen av digitala verktyg i förskola, grundskola och gymnasium genomförts. Genom pedagogiska IT-nätverk har lärare från olika skolor delgett varandra goda pedagogiska exempel på hur man kan använda digitala verktyg i undervisningen.

Utbildningar och pedagogisk handledning utifrån skolornas egna önskemål och behov har erbjudits under hela året. Google Aps har implementerats som elevernas nya system för pedagogiskt digitalt arbete. Det är ett mer användarvänligt och kostnadseffektivt system som möjliggör åtkomst oavsett vilken dator eller läsplatta man väljer att använda.

Under året har flera system avslutats. Syftet är att frigöra resurser för att möjliggöra fler utvecklingsinsatser gällande digital kompetens men även att underlätta för användarna i deras digitala vardag.

Införandet av Schoolsoft, ett elevadministrativt system för dokumentation, information och kommunikation med hemmet genomfördes på alla grund- och gymnasieskolor med målsättningen att få till en mer kvalitativ och effektiv elevdokumentation.



Insatta resurser Har brister

Nackas kommunala skolor är en attraktiv arbetsgivare

Medarbetare

2013 hade Förskola, Fritid och Skola 2 687 månadsavlönade medarbetare, varav 79 % kvinnor och 21 % män. Jämfört med 2012 är antalet månadsavlönade medarbetare oförändrat.

Förskola, Fritid och Skola behåller sina höga och positiva värden både avseende svarsfrekvens (86%) och medarbetarindex (74 %). Medarbetarnas engagemang i sitt arbete är fortsatt mycket högt och har ett värde på 93. Exempel på utvecklingsområden är upplevelsen av balans mellan arbete och fritid samt att utveckla samarbetet mellan enheter inom verksamheten.

Den totala sjukfrånvaron har ökat med 0,47 (5,15%) procentenheter jämfört med 2012. Målet att nå 4,50 % har tyvärr inte uppnåtts så riktade insatser framförallt med fokus på korttidssjukfrånvaron intensifieras.

Tillsammans för en bättre skola!

Förskola, Fritid och Skola genomförde tillsammans med SKL, Lärarförbundet och LR en gemensam konferens med chefer, fackliga ombud och medarbetarrepresentanter. Konferensen hade som syfte att titta på hur arbetstidsavtalet för lärarna ser ut och hur det



nyttjas samt hur vi kan arbeta med fokus på att utveckla skolan och se till att vi har en hållbar arbetssituation som gör att läraryrket uppfattas som attraktivt. Arbetet skall resultera i att varje skola skriver sin egen lokala handlingsplan som för det fortsatta utvecklingsarbetet sedan följs upp.

Intensivt arbete för att nå budget i balans

Under året har ett intensivt arbete pågått för att nå en budget i balans. Alla har arbetat målinriktat och fokuserat, ett arbete som har gett stora resultat. Verksamheterna har gjort sitt yttersta för att hela Förskola, fritid och skola skulle nå ett bättre resultat än föregående år.

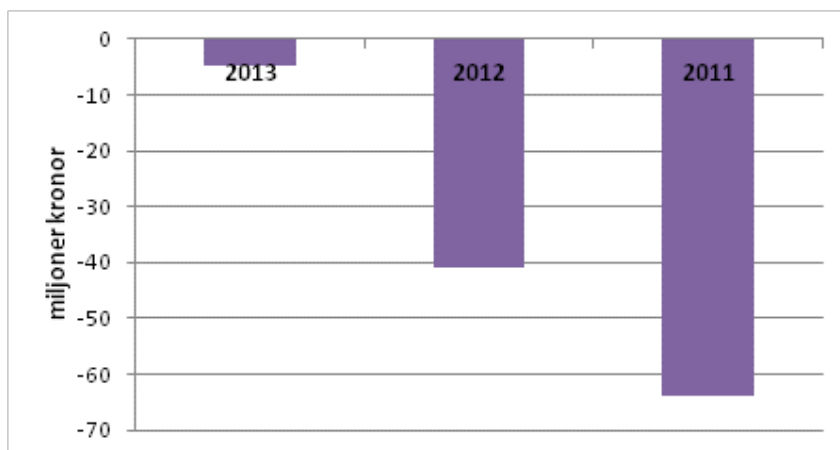

Förskola, Fritid och Skola redovisade för år 2013 ett totalt underskott på -4,8 mnkr, vilket motsvarade 0,3 procent av den totala budgetomslutningen om 1 824 mnkr. Utfallet blev 5,3 mnkr bättre än det prognostiserade resultatet om -10,1 mnkr och jämfört med föregående år förbättrades det totala resultatet med 36,1 mnkr.

Skol- och Förskoleverksamhet

Förskola, Fritid och Skola brottas fortfarande med ett antal enheter med stora underskott. Under 2013 har dessa enheter genomfört stora åtgärder för att minska underskotten, något som har givit goda resultat. Ett antal enheter har kompenserat underskottsenheternas negativa resultat genom att generera stora överskott.

Under året har en omfattande mängd åtgärder genomförts såsom personalkostnadsbesparingar, lokalanpassningar, anpassning av verksamheter och allmän återhållsamhet och kostnadsmedvetenhet.

En noggrann genomgång av centrala anläggningstillgångar har gjorts, som har lett till att några stora direktavskrivningar blivit tvungna att göras. Dessa nödvändiga åtgärder har påverkat resultatet för den centrala organisationen negativt.

Resultatet för barn och elevhälsan (-1,7 mnkr) blev något bättre än budgeterat. Verksamheten ses över för att förbättra resultatet framöver.



Bibliotek, Musikskola och Fritidsgårdar

De kommunala biblioteken i Forum, Orminge och Fisksätra har arbetat intensivt för att nå budget i balans och sammantaget lyckats. Musikskolans verksamhet resulterar i ett underskott 2013 men visar ändå ett avsevärt bättre resultat gentemot det budgeterade, till stor del på grund av effektivisering av personal och lokalläsningar. Fritidsgårdarna bidrar med ett överskott för året trots att de under året avskrivit en anläggningstillgång. Verksamheterna Bibliotek, Nacka musikskola och Fritidsgårdar övergår vid årsskiftet 2013/2014 till Valfärd Socialt Stöd, Fritid och Kultur.

Utfall mot budget
Årsbokslut FFS, 2013

Enheter	Ack Utfall/resultat			Årsbudget
	Ack Utfall jan - dec	Ack Budget jan - dec	Avvikelse jan - dec	Netto
910 Sigfridsborgs skola med fsk	1 008	-1	1 009	0
911 Stavsborgsskolan med fsk	-8 048	-6 414	-1 634	-6 413
912 Älta skolor med förskolor	-204	-450	247	-452
920 Ektorps skola med förskolor	304	0	305	0
921 Jarlabergs skola med förskolor	-1 481	-1	-1 481	0
922 Sickla skola med förskolor	2 601	0	2 601	0
923 Condorens förskolor	291	0	291	0
924 Skuru skola med förskola	1 549	0	1 549	0
925 Vilans skola med förskola	-1 917	0	-1 917	0
926 Järsla skola med förskolor	-138	0	-138	0
927 Eklidens skola	1 071	0	1 071	0
928 Nacka gymnasium	-681	-2 968	2 287	-2 969
929 YBC	-750	-2 000	1 251	-2 000
940 SaltsjöDuvnäs skola med förskola	748	-972	1 720	-972
941 Björknässkolan och särskolor och Alph	2 177	0	2 177	0
942 Boo Gårds skola med förskolor	513	0	513	0
943 Orminge skola med förskolor	2 225	1	2 225	0
944 Sågtorp skola med förskolor	-1 332	-1	-1 331	0
945 Alabastern och korallens förskola	-1 288	1	-1 289	0
946 Björknäs Eklunda Herrgårns fsk	-1 392	1	-1 392	0
947 Chrysoliten Källans förskolor	-101	1	-102	0
948 Myrsjöskolan	2 308	0	2 308	0
950 Igelboda skola med förskola	879	0	879	0
951 Fisksätra skola med förskolor	-2 968	-2 486	-482	-2 486
952 Krabban Gläntan Fiskarhöjd fsk	-424	1	-425	0
953 Neglinge skola med förskolor	37	0	36	0
954 Solsidans skola med förskola	-1 131	0	-1 131	0
955 Samskolan	-4 776	-5 029	253	-5 029
960 Fritidsgårdar	220	0	220	0
970 Föräldrakooperativen	-242	-1	-242	0
981 Biblioteken	5	-1	5	0
982 Nacka musikskola	-1 869	-2 610	741	-2 610
983 Elevhälsan	-1 669	-1 939	270	-1 940
990 Verksamhetsstöd	9 669	24 869	-15 200	24 871
Total	-4 805	0	-4 805	0

Verksamheten sociala stödresurser

Sociala Stödresurser, bedriver ett stort antal verksamheter på uppdrag av många olika beställare och kunder, på kortare och längre tid.



Verksamhetsresultat Bra

Vård, stöd, omsorg och behandling i ständig utveckling

Vår målsättning är att vara det bästa alternativet för Nackaborna när det gäller vård, omsorg, stöd och behandling. För oss är det viktigt att kunden har inflytande och känner sig delaktig i utformandet av den insats vi utför.

Utveckling och förändring pågår kontinuerligt i våra verksamheter, de cirka 35 enheterna, vänder sig till allt från små barn, ungdomar, familjer och äldre med små eller stora behov av stöd och hjälp. Detta kräver kunskap och flexibilitet hos chefer, medarbetare samt administrativa, lokalmässiga och tekniska resurser.

Omsorgen övertog verksamhetsansvaret för Vattenverksvägens gruppboende (med sex lägenheter) i januari 2013. Den dagliga verksamheten Paletten lades ner i september och en ny daglig verksamhet, SKAPA startade i oktober, i mer verksamhetsanpassade lokaler. I september övergick enheten anhörigstöd från socialtjänstens äldre enhet och knöts till Omsorgen.

Barnomsorg kväll och natt, omsorg annan tid, var också en ny verksamhet för Sociala stödresurser som övertogs i september. Enheten är nu knuten till Personlig assistans.

Samtliga verksamheter arbetar, utifrån ett koncernperspektiv, för ett effektivt resursutnyttjande där den flexibla arbetstidsmodellen är en del. Våra verksamhetsövergripande råd, frukostmöten, strategiska ledningsgrupp och andra gemensamma ledningsmöten är andra viktiga delar.

Kvalitet och kompetens

Den ökade konkurrensen, som märktes av inom äldreomsorgen 2012, innebar för våra fem äldreboenden att det tog längre tid att fylla tomma lägenheter. Situationen har förbättrats 2013, men det innebär ökad oro för ekonomin på alla äldreboenden. Detta gör det oerhört viktigt att våra enheter är kända på marknaden för att hålla hög kvalitet, och inte minst, att följa upp den kvalitet vi har i jämförelse med andra.

För att uppnå hög kvalitet krävs också kontinuerlig kompetensutveckling för alla våra medarbetare i enheternas vitt skilda uppdrag. Kvalitet står i fokus i alla våra enheter. Flera olika kompetensutvecklingsinsatser har genomförts ute i verksamheterna. Inom Omsorgen pågår arbete med att höja hela verksamhetens kompetensnivå. Information kring yrkeskraven och nya yrkestitlar har genomförts med intresseorganisationerna och de fackliga organisationerna. Avsikten är att följa det som flera kommuner i landet gjort, att införa tjänstenivåerna stödassistent och stödpedagog. För stödpedagog kommer det att krävas högskole- eller yrkeshögskoleutbildning.



Inom våra seniorcenter fortsätter utbildningsinsatserna avseende omvårdnadspersonal till den nivå auktorisationskraven ställer. Medarbetarna utbildas bland annat kontinuerligt i förflyttningsteknik och vårdhygien och har olika specialuppdrag kopplat till verksamheten. Andra exempel är medarbetare som deltar i kommunens Utvecklingsakademi och som genomfört ett arbete kring jämställdhetsintegrering kopplat till service och omvårdnad ur ett genusperspektiv.

Inom Individ och Familj har verksamheten uppgraderat kompetensutvecklingsplanen för att stärka kopplingen mellan evidens och verksamhetens uppdrag och förväntade resultat.

Som stöd för verksamheterna har under året mycket arbete lagts på att med hjälp av tekniska lösningar underlätta och säkerställa att våra kunder får det stöd och den vård de behöver. Införande av mobilt dokumentationsstöd för seniorcentren pågår och det ska vara klart kvartal 1, 2014. Förstudie av mobilt stöd för Omsorgen pågår och beslut om fortsatt utveckling tas under kvartal ett 2014.

Arbete pågår kontinuerligt för att anpassa, förbättra och utveckla alla våra lokaler så att dessa ska fungera så bra som möjligt för respektive verksamhet. Enheter måste ibland flytta för bättre ändamålsenlighet och möjlighet till samordningsvinster för produktionsområdet totalt.

Vara väl kända hos Nackas medborgare och beslutsfattare

Att nå ut till våra medborgare, presumtiva kunder och deras anhöriga via våra hemsidor blir allt viktigare. Utvecklingsarbetet med verksamheternas hemsidor, som tillsammans med tryckt material är en viktig kanal för kommunikation, fortsätter. Vi har nu fjorton hemsidor, riktade till olika målgrupper.

En generationsväxling har skett bland våra webbskribenter, i dagsläget ett 40-tal, vilket gjort att arbetet kommit olika långt. När det fungerar som bäst är verksamheterna i princip självgående vad avser information på webben. Kompetensutveckling för webbskribenterna planeras under våren 2014 i form av två seminarier som kommer ledas av verksamhetens webbredaktör, ett om text och ett om bilder. Viktigt är också den individuella utbildningen, som anpassas till respektive webbskribents behov och kunskapsnivå. Barnperspektivet ska stärkas genom att förändringar i kommunikationen ska anpassas till barn och ungas behov.

Social media börjar spela en allt större roll för några av våra verksamheter. Nämnas kan Polarna Nacka och Volontär i Nacka. Fler har visat intresse för att börja använda sig av exempelvis Facebook, Twitter och Instagram för att kunna nå våra målgrupper där de finns.

Produktionsområdets gemensamma mål med mer än tio pressmeddelanden har inte uppnåtts. Men flera artiklar har ändå skrivits om våra verksamheter, de flesta positiva.



Höstens mediestorm kring en boende på ett av våra seniorcenter, innebar för oss en ny erfarenhet. Genom gott samarbete med kommunens pressansvarige och tydlig ansvarsfördelning, kan vi efterhand konstatera att även om det initialt florerade en del felaktig information i media så är sammanfattningsvis bilden av vår verksamhet korrekt. Detta trots svårigheten att bemöta felaktigheter och missuppfattningar när vi har sekretesslagstiftning att beakta.

Vad tycker våra kunder?

Kundnöjdheten ligger överlag på en stabilt hög nivå i de flesta av våra verksamheter. Inom Nacka seniorcenter har upplevelsen av trygghet ökat och kunderna känner sig respekterade av personalen. Däremot har andelen kunder som upplever sig varit delaktiga i upprättandet av genomförandeplanen fortsatt att minska. Arbetet med kundernas delaktighet är därmed ett fortsatt prioriterat område.

Kunderna inom Personlig assistans upplever sig trygga och upplever att de blir bra bemötta av personalen. Svarefrekvensen på kundundersökningen är dock fortfarande låg. Inom Individ och familj är resultatet av kundenkäterna svårtolkat. Två verksamheter har inte genomfört någon undersökning under året och hos en verksamhet är antalet svar för lågt för att kunna analyseras. Resultatet för Ungdomsverksamheten och Beroendemottagningen visar att kunderna är nöjda med personalens bemötande. Andelen kunder som upplever en positiv förändring av insatserna är mycket hög.

Omsorgens kundundersökning är inte jämförbar med de uppsatta nyckeltalen men visar ett bra resultat. Kunderna känner sig lyssnade på och vågar uttrycka sitt missnöje om det uppstår. Inom korttidsboendet har ingen undersökning genomförts under året. På korttidsboendena där kunderna är barn, ungdomar och deras föräldrar genomsyras verksamheten av att så långt det är möjligt ta hänsyn till barnen och de ungas intressen, vilket stöds av intentionerna i LSS.

Nytt för året var att endast mäta registrerade klagomål och inte synpunkter generellt. Syftet med detta är att snabbare kunna identifiera förbättringsområden. Antalet registreringar har gått ner varför detta arbete är ett fortsatt prioriterat utvecklingsområde. Klagomålen åtgärdstider har varit längre än det uppsatta målet vilket kan förklaras av bristande rutiner när det gäller registreringar men också att det ibland krävs mer tid.

För att stödja verksamheternas arbete enligt ledningssystem för systematiskt kvalitetsarbete (SOSFS 2011:9) har ett IT-stöd för detta införts under året. Syftet är att säkerställa en fortsatt hög kvalitet inom Sociala stödresurser



Insatta resurser



Ekonomi

Sociala Stödresurser redovisar ett negativt resultat i förhållande till budget på 7,8 mnkr. Omsättning totalt var ca 420 mnkr.

En del av underskottet orsakas av en stor höjning av kommungemensamma kostnader, som för verksamhetsområdet ökade med nära 4 mnkr.

Debiteringen avseende IT har för VSS totalt ökat med drygt 70 procent. Kostnaden för löneadministration, som också ökade kraftigt, har vi tillsammans med Personalenheten löst på sätt som minskat beräknat underskott, och inneburit förbättringar, genom att ta över en viktig personalresurs. Investeringar har inom verksamhetsområdet hållits på en minimal nivå, både med tanke på årets kapitalkostnader och framgent.

Att vissa enheter inte fått någon uppräknings av sina ersättningar sedan 2012 och andra fått låga uppräknings, som inte täcker lönekostnadsökningar, har varit ett problem under 2013.

Mycket glädjande är att enheten för **Personlig assistans** har ett överskott på 0,4 mnkr, tack vare utökade uppdrag, neddragning av en chefstjänst och effektivt nyttjande av den flexibla arbetstidsmodellen. Av seniorcentren har SC Ektorps klarat att nå ett överskott, tack vare färre tomma rum samt att den flexibla arbetstidsmodellen börjat ge effekt och SC Sjötäppan har förbättrat sitt resultat avsevärt, från -2,6 mnkr 2012 till -0,2 mnkr 2013.

SC Sofiero har haft ett intäktsbortfall på grund av. tomplatser på 455 tkr, en utökning av 0,6 sjukskötersketjänst från juni och startkostnader för medicinskt kvalitetssäkringssystem. Tack vare arbetet med att effektivisera resursbehovet stannade underskottet på 388 tkr.

För **daglig verksamhet inom Omsorgen** är det stora problemet att checknivån, från en redan låg nivå jämförelsevis, endast uppräknades med en procent. Åtgärder som neddragning av personal, nedläggning av en enhet, noggrann resursplanering kopplad till kund och sammanslagning av verksamheter under sommaren för minskat vikariebehov bedöms ha givit effekt. Start av en ny daglig verksamhet har inneburit extra kostnader i samband med iordningställande och flytt. Daglig verksamhet visar ett underskott på 4,2 mnkr. Boenden och övriga verksamheter inom Omsorgen visar, tack vare många åtgärder, bättre resultat och Omsorgen totalt slutar på -2,7 mnkr. Förbättrade checknivåer för 2014 ger förhoppningar om möjlighet för verksamheten att gå ihop ekonomiskt.

SC Talliden redovisar ett stort underskott på 5 mnkr. SC Talliden har haft ett turbulent år och vidtagna åtgärder är bl.a. flera chefsbyten och en kraftfull genomlysning av hela verksamheten. En del av underskottet förklaras av att konstruktionen av larmavtalet enbart byggde på rörlig ersättning, vilket orsakade underskott redan 2012. Ett nytt avtal har trätt i

kraft från november 2013, vilket ska ge möjligheter till en budget i balans. En kvalitetsrevision genomfördes i november 2013 som resulterat i att en konkret handlingsplan, med tidplan, har upprättats och kommer att genomföras under 2014. Ekonomiska insatser för att genomföra handlingsplanen kommer att behövas.

Enhet, tkr	Utfall 2013			Budget 2013	Budget-avvikelse
	Kostnader (-) Intäkter (+)	Intäkter	Kostnader		
Ledning och verksamhetsstöd	24 624	-25 096	-472	0	-472
Bemanningsenheten	2 592	-3 318	-726	0	-726
Resursenheten individ och familj inkl. socialpsykiatri	80 987	-80 247	740	0	740
Omsorgerna inkl. personliga ombud o anhörigstöd	66 087	-68 846	-2 759	0	-2 759
Personlig assistans, inkl omsorg annan tid	41 366	-40 583	783	0	783
Seniorcenter Ektorp	77 868	-77 025	843	0	843
Seniorcenter Talliden	41 739	-46 824	-5 085	0	-5 085
Seniorcenter Sofiero	28 410	-28 798	-388	0	-388
Seniorcenter Sjötäppan	40 528	-40 768	-240	-48	-192
Seniorcenter Älta	10 789	-11 295	-505	48	-553
Summa VSS	414 990	-422 800	-7 810	0	-7 810

Medarbetare

Antal anställda: mån AB 624, PAN 181, tim AVA Barnomsorg kväll o natt 32, tim/ava vik på BE 151. Totalt 988 medarbetare.

Målen för sjukfrånvaron har uppnåtts totalt sett för produktionsområdet. Samtliga verksamheter utom tre har minskat sin sjukfrånvaro. Analys visar att ökningen är kopplad till flera långa sjukskrivningar där medicinsk behandling krävs. Den korta sjukfrånvaron varierar, men har minskat överlag. Tät uppföljning tillsammans med personalspecialist och tidiga insatser i form av hälsosamtal samt stöd via företagshälsovård är fortsatt viktiga för att trenden med minskad sjukfrånvaro ska hålla i sig.

Resultaten i medarbetarenkäten visar mycket goda resultat! Samtliga mål har höjts eller ligger kvar på samma höga nivå. Medarbetarindex har ökat rejält och visar på stolta och engagerade medarbetare. Hela 78 procent anser att Nackas grundläggande värdering genomsyrar arbetsplatsen, vilket är högre än för kommunen totalt. Verksamheterna får gott betyg vad gäller tydliga mål och medarbetarna anser att de ges förutsättningar att ta ansvar i sitt arbete. Förtroendet för närmaste chef har ökat markant vilket syns tydligt på ledarskapsindex som ligger på hela 81 procent.

Under året har vår nya utvecklingssamtalsmodell, med verksamhetsdialog i grupp kring mål och uppdrag med efterföljande individuella dialoger, genomförts i alla verksamheter med goda resultat. Syftet att fokusera på verksamheten bidrar till en gemensam och tydlig syn på



målen och värdegrund och vad medarbetarna kan åstadkomma tillsammans. Dialogmodellen upplevs ha gett ökad delaktighet och möjlighet till påverkan. Verksamhetens arbetstidsmodell för vård- och omsorgspersonal är inne på sitt tredje år. Möjligheten att välja heltid och det flexibla schemasystemet verkar ha satt sig och uppskattas av medarbetarna. Det har också bidragit till att verksamheterna samarbetar mer och att medarbetarna görs delaktiga i att få till en effektiv resursplanering. Det är också en viktig del i att vara en attraktiv arbetsgivare för framtida medarbetare.

25 mars 2014

SAMMANTRÄDESPROTOKOLL
Kommunstyrelsens arbetsutskott

§ 30

KFKS 2014/240-041

Plan för arbetet med strategiska mål och budgetramar 2015-2017

Beslut

Kommunstyrelsens arbetsutskott föreslår kommunstyrelsen fatta följande beslut.

Kommunstyrelsen fastställer föreslagen plan för arbetet med strategiska mål och budgetramar 2015-2017.

Ärende

Nacka kommuns mål- och budgetprocess inleds med att kommunstyrelsen i det så kallade ramärendet lämnar ett förslag till budget för nämnderna för nästkommande år i juni. Baserat på de väsentliga områden som nämnderna har identifierat utarbetar de därefter verksamhetsbudgetar och mål utifrån kommunstyrelsens ekonomiska ramar och kommunens övergripande mål.

I oktober beslutar kommunstyrelsen om ett förslag till reviderad budget och eventuella förändringar mot föreslagna ramar med anledning av den ekonomiska utvecklingen, regeringens budgetproposition, befolkningsprognos och politiska prioriteringar. Kommunfullmäktige fastställer i november de ekonomiska ramarna, finansiella och verksamhetsanknutna mål samt skattesatsen för kommande år.

För nämndernas del tas endast hänsyn till demografi och kapitaltjänstkostnader i ramärendet i juni.



Parallellt med driftbudgeten bereds investeringsbudgeten.

Handlingar i ärendet

Stadsledningskontorets tjänsteskrivelse den 12 mars 2014

Beslutsgång

Arbetsutskottet beslutade i enlighet med stadsledningskontorets förslag.

Ordförandes signatur	Justerandes signatur	Utdragsbestyrkande
		

Kommunstyrelsen

Plan för arbetet med strategiska mål och budgetramar 2015-2017

Förslag till beslut

Kommunstyrelsen fastställer föreslagen plan för arbetet med strategiska mål och budgetramar 2015-2017.

Ärendet

Nacka kommuns mål- och budgetprocess inleds med att kommunstyrelsen i det så kallade ramärendet lämnar ett förslag till budget för nämnderna för nästkommande år i juni. Baserat på de väsentliga områden som nämnderna har identifierat utarbetar de därefter verksamhetsbudgetar och mål utifrån kommunstyrelsens ekonomiska ramar och kommunens övergripande mål.

I oktober beslutar kommunstyrelsen om ett förslag till reviderad budget och eventuella förändringar mot föreslagna ramar med anledning av den ekonomiska utvecklingen, regeringens budgetproposition, befolkningsprognos och politiska prioriteringar. Kommunfullmäktige fastställer i november de ekonomiska ramarna, finansiella och verksamhetsanknutna mål samt skattesatsen för kommande år.

För nämndernas del tas endast hänsyn till demografi och kapitaltjänstkostnader i ramärendet i juni.

Parallellt med driftbudgeten bereds investeringsbudgeten.

Budgetprocessen

Nämnderna har kontakt med ekonomienheten under hela budgetprocessen. Syftet är att öka förståelsen för de ekonomiska förutsättningarna och tidplan och få samsyn på prioriteringar

och kostnadsnivåer. Alla beslut med ekonomiska konsekvenser ska beredas i budgetprocessen.

Årscykeln för mål- och budgetarbetet och uppföljning i bokslut ser ut som följer.

Tidplan och aktiviteter

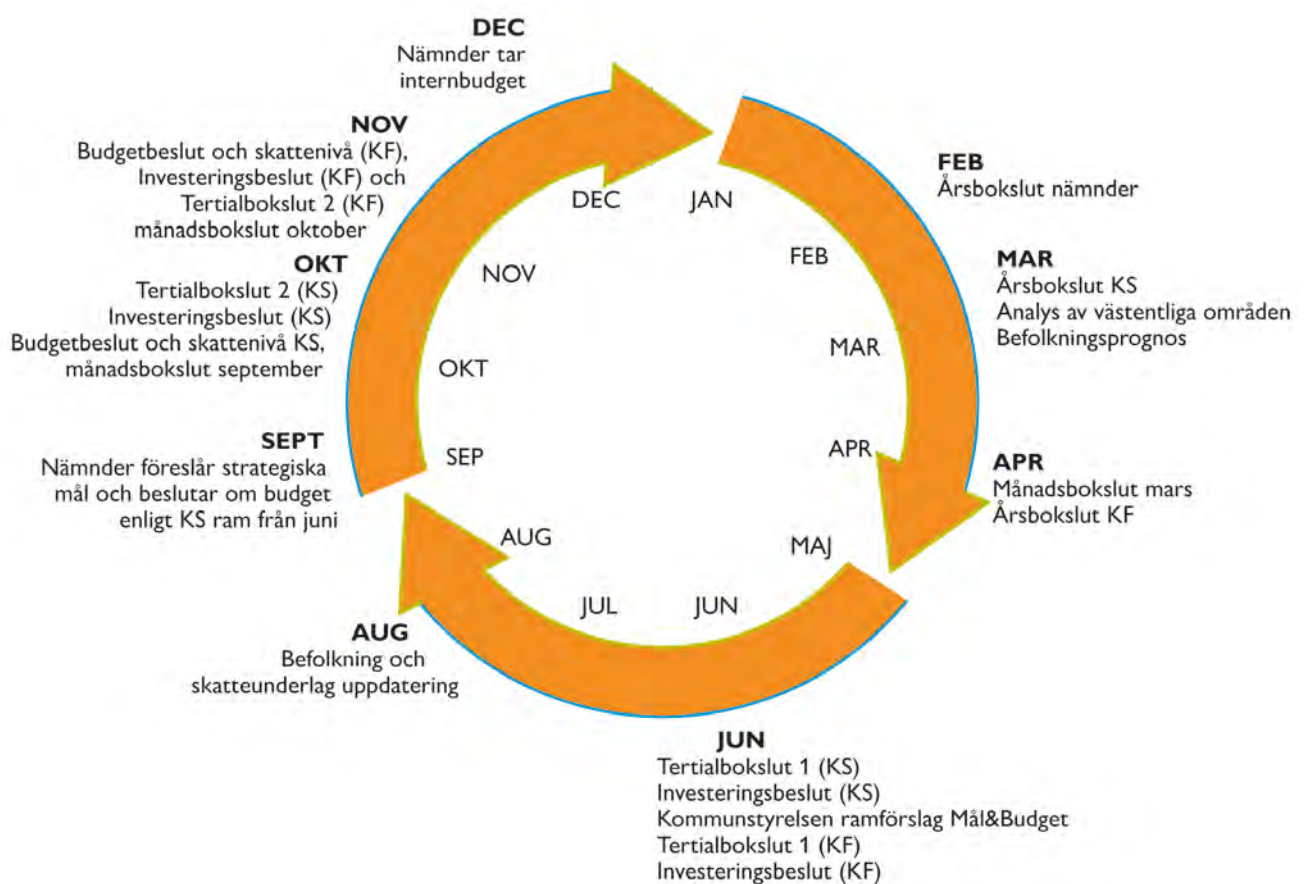

- Väsentliga områden för strategiska mål de närmaste tre åren** I reglementet för mål- och resultatstyrning ingår att nämnderna ska ta fram väsentliga områden. Det är sedan år 2012 friare för nämnden och produktionsverksamheten att välja analysmetod. Verksamheterna kan göra en väsentlighets- och riskanalys, men kan också välja att analysera exempelvis genom en SWOT-analys¹.

¹ SWOT-är en akronym byggd på de engelska orden "Strengths", "Weaknesses", "Opportunities" och "Threats") och är ett frekvent förekommande planeringshjälpmedel, där man försöker finna styrkor, svagheter, möjligheter och hot vid en strategisk översyn

Nämnder och produktionsverksamheten skall lyfta fram tre till fem väsentliga områden för de närmaste tre åren.

2. Volymförändringar av ramarna, april

Respektive controller träffar budgetcontroller för att beräkna kostnader av volymförändringar för åren 2015-2017. Det är viktigt att beräkningar görs för **alla de tre kommande åren**, dvs. att fokus inte enbart är på det första året utan på hela planperioden

3. Investeringar 2015, april

Investeringarna beslutas två gånger per år, i samband med tertial 1 och i samband med Mål och budget (T2). Nya projekt skall i möjligaste mån tas upp på hösten i samband med tertial 2, *se särskilda anvisningar*.

4. Budgetläget per nämnd, början av maj

Ekonomidirektör och budgetcontroller har möten med respektive nämnds ordförande, huvudprocessägare och ekonom. Med hänsyn till det ekonomiska läget finns inte utrymme för reformer. För nämndernas del endast hänsyn till demografi och kapitaltjänstkostnader. En rapport från genomgången av budgetläget ska lämnas i respektive nämnd efteråt.

Hur ser de ekonomiska förutsättningarna ut för åren 2015-2017?

5. Interna kostnader och hyror 2015, 30 april

Ett underlag av kommunens internkostnader tas fram som underlag till nämnder/enheter, inklusive hyror.

6. Beslut ramärendet KS, 16 juni

7. Nämnders/styrelsers behandling av Mål och budget 1-25 september

8. Förslag till Mål & Budget 2015-2017, KS 27 okt

Givet de ekonomiska förutsättningarna (med reviderad befolkningsprognos och ny skatteprognos) samt senaste läget för de strategiska målen:

- a. Förslag till ekonomiska ramar
- b. Förslag till strategiska mål
- c. Beslut om nyckeltal samt målnivå för dessa
- d. Beslut om investeringsbudgeten

9. Mål & Budget KSAU (info), 14 okt

10. Mål & Budget KS, 27 okt

11. Mål & Budget KF, 24-25 nov

12. Internbudgetar beslutas, december

Aktivitet	Datum
Budgetprocess	
Väsentliga områden: Respektive nämnd/styrelse	mars/april
Befolkningsprognos	27 mars
Ramar 2015-2017: Resp. nämnds controller träffar budgetcontroller för att beräkna volymförändringar.	7-16 apr
Vårpropositionen	9 april
Ramar 2015-2017: ekonomidirektör, budgetcontroller, träffar resp. huvudprocessägare och huvudprocessägare:s controller.	2 maj - 12 maj
Investeringsbeslut T1	29 april KSSU
Investeringsbeslut T1	2 juni KS
Interna kostnader	30 april
Ramar 2015-2017	16 juni KS
Skatteunderlag uppdatering	18 augusti
Befolkning uppdatering	25 augusti
Mål & Budget 2015-2017: Nämnders/styrelser behandling	1-25 september
Mål & Budget 2015-2017 (info)	14 okt KSAU
Skatteunderlag uppdatering	2 okt
Budgetpropositionen	13 oktober
Mål & Budget 2015-2017	27 okt KS
Mål & Budget 2015-2017, oppositionens budgetförslag	17 nov KS
Mål & Budget 2015-2017	24-25 nov KF
Internbudgetar beslutas av nämnd	dec
Internbudgetar för produktionen	dec KSVU
Bokslutsprocess	
Årsbokslut 2013: Nämnder/styrelser	1-18 februari
Årsbokslut 2013	7 april KS
Månadsbokslut mars	19 maj KS
Tertialbokslut 1 2014	2 juni KS
Tertialbokslut 2 2014	27 okt KS
Månadsbokslut september	27 okt KS
Månadsbokslut okt 2014	17 nov KS

Eva Olin
ekonomidirektör

Fredrik Holmström
budgetcontroller



25 mars 2014

SAMMANTRÄDESPROTOKOLL
Kommunstyrelsens arbetsutskott

§ 31

KFKS 2010/460-409

Uppföljning strategin för minskad energianvändning i kommunal verksamhet 2013 och förslag reviderat mål

Beslut

Kommunstyrelsens arbetsutskott föreslår kommunstyrelsen fatta följande beslut.

- 1) Kommunstyrelsen godkänner uppföljningen av strategi för minskad energianvändning i Nackas kommunala verksamhet 2013 (enligt bilaga 1 till tjänsteskrivelsen).
- 2) Kommunstyrelsen godkänner reviderat mål i strategin (enligt bilaga 2 till tjänsteskrivelsen, sid 25 ”Mål för kommunens tjänsteresor med bil”).



Ärende

Ärendet innehåller dels en uppföljning av energieffektiviseringsstrategin för 2013, dels förslag på reviderade mål i strategin.

Energimyndigheten har beviljat stöd till framtagandet och genomförandet av strategin under åren 2010-2014. Arbete med strategin ska återrapporteras senast den 31 mars varje år.

I strategin har Nacka kommun angett mål för minskad energianvändning i kommunens fastighetsbestånd och transporter för åren 2014 och 2020. Uppföljningen av åtgärderna inom fastighetsområdet visar att Nacka till stor del redan uppfyller målen satta till 2014, men att ytterligare åtgärder krävs för att nå målnivåerna för 2020. När det gäller transporter har energianvändningen för tjänsteresor minskat kraftigt sedan 2009, medan de anställdas pendlingsresor och tjänsteresor med flyg kräver ytterligare åtgärder.

Flera åtgärder än tidigare år bedöms uppnå grön status, d.v.s. att de löper enligt plan eller är helt genomförda. Under 2013 har sju åtgärder bedömts vara gröna och fyra åtgärder uppnår gul status (åtgärden pågår men inte enligt plan). För första gången sedan strategin antogs 2011 bedöms ingen åtgärd vara röd (vilket innebär att åtgärden ej pågår eller riskerar att inte genomföras).

Ordförandes signatur	Justerandes signatur	Utdragsbestyrkande
		



25 mars 2014

SAMMANTRÄDESPROTOKOLL
Kommunstyrelsens arbetsutskott

Handlingar i ärendet

Miljöenhetens tjänsteskrivelse den 13 mars 2013

Uppföljning av strategi för minskad energianvändning i Nackas kommunala verksamhet 2013

Strategi för minskad energianvändning i Nackas kommunala verksamheter 2014

Sammanträdesprotokoll TN, 2014-02-11, § 18

Sammanträdesprotokoll FRN, 2014-02-12, § 4

Sammanträdesprotokoll, MSN 2014-02-12, § 25

Yrkanden

Mats Gerda (M) yrkade, med instämmande av Hans Peters (FP) och Jan-Eric Jansson (KD), bifall till miljöenhetens förslag.

Beslutsgång

Arbetsutskottet beslutade i enlighet med Mats Gerdaus yrkande.

Protokollsanteckningar

Khshayar Farmanbar (S) lät för socialdemokraternas arbetsutskottsgrupp anteckna följande.



”I och med uppföljningen av effektiviseringsstrategin har Stadsbyggnadskontoret nu belyst ett av problemen med hyresmodellen som den moderatledda majoriteten har infört i Nacka. I detta fall skapar hyresmodellen "inget incitament till energieffektivisering i kommunens fastigheter."

Vi socialdemokrater anser att hyresmodellen måste ses över snarast för att kommunala hyresgäster inte ska drabbas hårdare än andra. I skrivelsen uppges att kommunen kan spara 7-8 miljoner om kommunens fastigheter energieffektiviseras. Det motsvarar ca 16 nya lärare i våra skolor.”

Jan-Eric Jansson (KD) lät för kristdemokraternas arbetsutskottsgrupp anteckna följande.

”Nacka kommun har en bra strategi för minskad energianvändning som omfattar Nackas kommunala verksamheter. Men Nacka stadshus AB omfattas inte av denna strategi och inte heller dotterbolaget Nacka energi. Kristdemokraterna hävdar att Nacka Stadshus AB också ska innefattas i kommunens strategi för minskad energianvändning.

Nacka energi AB bör också kunna ha en ledande roll i hela Nacka samhället för att skapa incitament för sparsam energi användning. Det har företaget gjort t.ex. genom byte av elmätare som uppmuntrar brukare till sparsamhet. Och även om det genomförts ett antal åtgärder för att effektivisera ledningssystemet för att minska energiförlusterna så vill vi att

Ordförandes signatur	Justerandes signatur	Utdragsbestyrkande
		





25 mars 2014

SAMMANTRÄDESPROTOKOLL
Kommunstyrelsens arbetsutskott

Nacka energi ska ha uppdraget att ta fram ytterligare åtgärder för att främja ett mindre energikrävande samhälle.

Vi menar också att Nacka kommun bör gå vidare i sin strategi och verka för att all verksamhet i samhället ska bli mer energieffektivt. Det kan inte vara påtvingade åtgärder som i en kommunal verksamhet utan bygga på frivillighet och kunskap om att energisparåtgärder lönar sig.

Det framgår också av strategin att ”i framtiden bör kommunen planera för att placera simhallar och ishallar i direkt anslutning till varandra för att kunna dra nytta av varandras spillvärme” Hur mycket är vinsten frågar vi oss och kommer det ha någon betydelse för placering av framtida simhallar.”

Ordförandes signatur	Justerandes signatur	Utdragsbestyrkande
		

Kommunstyrelsen

Uppföljning strategin för minskad energianvändning i kommunal verksamhet 2013 och förslag reviderat mål

Förslag till beslut

- 1) Kommunstyrelsen godkänner uppföljningen av strategi för minskad energianvändning i Nackas kommunala verksamhet 2013 (enligt bilaga 1 till tjänsteskrivelsen).
- 2) Kommunstyrelsen godkänner reviderat mål i strategin (enligt bilaga 2 till tjänsteskrivelsen, sid 25 ”Mål för kommunens tjänsteresor med bil”).

Sammanfattning

Ärendet innehåller dels en uppföljning av energieffektiviseringsstrategin för 2013, dels förslag på reviderade mål i strategin.

Energimyndigheten har beviljat stöd till framtagandet och genomförandet av strategin under åren 2010-2014. Arbete med strategin ska återrapporteras senast den 31 mars varje år.

I strategin har Nacka kommun angett mål för minskad energianvändning i kommunens fastighetsbestånd och transporter för åren 2014 och 2020. Uppföljningen av åtgärderna inom fastighetsområdet visar att Nacka till stor del redan uppfyller målen satta till 2014, men att ytterligare åtgärder krävs för att nå målnivåerna för 2020. När det gäller transporter har energianvändningen för tjänsteresor minskat kraftigt sedan 2009, medan de anställdas pendlingsresor och tjänsteresor med flyg kräver ytterligare åtgärder.

Flera åtgärder än tidigare år bedöms uppnå grön status, d.v.s. att de löper enligt plan eller är helt genomförda. Under 2013 har sju åtgärder bedömts vara gröna och fyra åtgärder uppnår gul status (åtgärden pågår men inte enligt plan). För första gången sedan strategin antogs 2011 bedöms ingen åtgärd vara röd (vilket innebär att åtgärden ej pågår eller riskerar att inte genomföras).



Ärendet

Kommunstyrelsen fattade den 2 maj 2011 beslut om en energieffektiviseringsstrategi för kommunens egna verksamheter. Energimyndigheten har beviljat stöd till framtagandet och genomförandet av strategin under åren 2010-2014. Stödet är på 345 000 kr per år mellan åren 2010-2014, vilket totalt innebär ett bidrag på 1,7 miljoner kronor. Arbete med strategin ska återrapporteras till Energimyndigheten senast den 31 mars varje år.

I strategin har Nacka kommun angett mål för minskad energianvändning i kommunens fastighetsbestånd och transporter. Kommunen har i strategin åtagit sig att genomföra 11 åtgärder för att minska energianvändningen.

Sammanfattningsvis visar uppföljningen 2013 att:

- Flera åtgärder än tidigare år bedöms uppnå grön status, d.v.s. att de löper enligt plan eller är helt genomförda. Under 2013 har sju åtgärder bedömts vara gröna och fyra åtgärder uppnår gul status (åtgärden pågår men inte enligt plan). För första gången sedan strategin antogs 2011 bedöms ingen åtgärd vara röd (vilket innebär att åtgärden pågår ej eller riskerar att inte genomföras).
- Flera åtgärder fortsätter att uppvisa goda resultat när det gäller energi- och kostnadsbesparingar. Detta gäller t.ex. åtgärd 1 *Byte av kvicksilverlampor i gatubelysningen*, åtgärd 4 *Minskad energianvändning i kommunens isballar och simballar*, åtgärd 7 *Energikrav i nybyggnation* och för den del av åtgärd 9 *Grönt resande*, som gäller kommunens tjänsteresor.
- Kunskapen om nuläget och möjligheten att följa upp framtida energibesparingar har ökat avsevärt som resultat av att följande åtgärder nu är genomförda: åtgärd 3 *Utredning av kommunala pumpar i VA-systemet*, åtgärd 5 *Utveckla miljökompetensen och uppföljningen på inköpsbeten* och åtgärd 11 *Riktlinjer för hållbart byggande*.
- Utmaningar kvarstår för åtgärd 6 *Driftoptimering av kommunens fastigheter* och den del av åtgärd 9 som avser minskad pendling till och från arbetet med bil. För åtgärd 6 handlar det om att ta fram en finansieringsmodell som klarar framtida behov av underhåll och energieffektiviseringar och som samtidigt är rättvis utifrån verksamheternas perspektiv. Nacka har hittills visat goda resultat och ligger över snittet för energibesparingar i egna fastigheter jmf med andra kommuner (2009-2012). Resultatet bygger på tidigare investeringar och höga energikrav i nybyggnation. När det gäller åtgärd 9 är det viktigt att de åtgärder som pågår fortsätter att utvecklas och förstärks.



Eftersom målet för kommunens tjänsteresor redan överträffades 2012 då energianvändningen minskade med 15 % jämfört med 2009¹, föreslås målet till 2020 (tidigare -10 %) skärpas enligt följande:

- Energianvändningen till följd av kommunens interna transporter ska till år 2020 ha minskat med 20 % jämfört med 2009. Detta innebär att energianvändningen 2020 ska vara 1 050 MWh/år.

Hantering av ärendet

Uppföljningen och förslag till revidering av mål har behandlats i Tekniska nämnden, Miljö- och stadsbyggnadsnämnden och Fritidsnämnden under februari (se sammanträdesprotokoll i bilaga 3,4 och 5). Kommunstyrelsen förväntas fatta beslut om uppföljning och mål i mars. Åtterrapporing av energieffektiviseringsstrategin görs till Energimyndigheten senast 30 mars 2014.

Ekonomiska konsekvenser

Vilka åtgärder som är ekonomiskt lönsamma att genomföra bestäms i stor utsträckning av priset på olika typer av bränsle. Att t.ex. konvertera från olja eller direktverkande el till fjärrvärme/värmepump har länge varit mycket lönsamt, pga. av det höga priset på olja och el.

Alla åtgärder i strategin innebär en kostnad för kommunen i någon form, allt från mindre kostnader för att ta fram utredningar till stora investeringar för att effektivisera våra fastigheter. Gemensamt för åtgärderna är att de återbetalar sig inom en relativt kort period. Inställningar av temperatur och ventilation i t.ex. ishallar återbetalar sig inom ett år i form av minskade energikostnader. Mer omfattande åtgärder som byte av ventilationssystem och förbättrad isolering är oftast återbetalade inom fem till tio år. För att minska återbetalningstiden genomför man effektiviseringar i samband med andra typer av renoveringar/underhåll av fastigheterna. Återbetalningstiden är en viktig parameter i valet mellan olika effektiviseringar i fastighetsbeståndet och beräknas utifrån varje aktuellt projekt.

Den utredning som färdigställdes under 2013 visar på behovet av stora investeringar i VA-nätet de kommande tio åren. I utredningen betygssätts alla pumpstationer utifrån underhållsbehov, energianvändning, driftskostnader med mera. Utredningen pekar på stora behov men ger samtidigt möjlighet för ansvarig nämnd att prioritera och fördela kostnader mellan år.

¹ Enligt kommunens resvaneundersökning för resande 2012



Bilagor

1. Uppföljning av strategi för minskad energianvändning i Nackas kommunala verksamhet 2013
2. Strategi för minskad energianvändning i Nackas kommunala verksamheter 2014
3. Sammanträdesprotokoll TN, 2014-02-11, § 18
4. Sammanträdesprotokoll FRN, 2014-02-12, § 4
5. Sammanträdesprotokoll, MSN 2014-02-12, § 25

Anna Green
Miljöenheten

Uppföljning av strategi för minskad energianvändning i Nackas kommunala verksamhet 2013

2014-03-13
Anna Green

Innehållsförteckning

1	Sammanfattning	3
2	Mål för kommunens energianvändning för 2014 och 2020 .	3
3	Förutsättningar och omvärld	7
4	Översikt över kommunens energianvändning	10
5	Lägesrapport av genomförandet av åtgärderna	13
	Åtgärd 1: Byte av kvicksilverlampor i gatubelysningen	13
	Åtgärd 2: Utvärdering av kommunens LTA-system	14
	Åtgärd 3: Utredning av kommunala pumpar i VA-systemet.....	14
	Åtgärd 4: Minskad energianvändning i Nacka kommuns ishallar och simhallar	15
	Åtgärd 5: Utveckla miljökompetensen och uppföljningen på inköpsenheten...	16
	Åtgärd 6: Driftoptimering av kommunens fastigheter	16
	Åtgärd 7: Energikrav i nybyggnation av kommunens fastigheter	18
	Åtgärd 8: Ändrat brukarbeteende hos fastighetskontorets hyresgäster	19
	Åtgärd 9: Grönt resande	20
	Åtgärd 10: Samordnade transporter.....	20
	Åtgärd 11: Riktlinjer för hållbart byggande.....	21
6	Genomförande av åtgärder enligt 3 § förordningen (2009:893) om energieffektiva åtgärder för myndigheter	22

I Sammanfattning

Kommunstyrelsen fattade den 2 maj 2011 beslut om en energieffektiviseringsstrategi för kommunens egna verksamheter.

Energimyndigheten har beviljat stöd till framtagandet och genomförandet av strategin under åren 2010-2014. Arbetet med strategin ska återrapporteras senast den 31 mars varje år. Riksdagen ska under våren 2014 fatta beslut om en eventuell förlängning av stödet fram till 2020.

I strategin har Nacka kommun angett mål för minskad energianvändning i kommunens fastighetsbestånd och transporter för åren 2014 och 2020. Uppföljningen av åtgärderna inom fastighetsområdet visar att Nacka till stor del redan uppfyller målen satta till 2014, men att ytterligare åtgärder krävs för att nå målnivåerna för 2020. När det gäller transporter har energianvändningen för tjänsteresor minskat kraftigt sedan 2009, medan de anställdas pendlingsresor och tjänsteresor med flyg kräver ytterligare åtgärder.

Sammanfattningsvis visar uppföljningen 2013 att:

- Flera åtgärder än tidigare år bedöms uppnå grön status, d.v.s. att de löper enligt plan eller är helt genomförda. Av totalt 11 åtgärder har under 2013 **sju åtgärder bedömts vara gröna och fyra åtgärder uppnå gul status** (åtgärden pågår men inte enligt plan). För första gången sedan strategin antogs 2011 bedöms ingen åtgärd vara röd (vilket innebär att åtgärden pågår ej eller riskerar att inte genomföras).
- Flera åtgärder fortsätter att uppvisa goda resultat när det gäller energi- och kostnadsbesparingar. Detta gäller t.ex. åtgärd 1 *Byte av kvicksilverlampor i gatubelysningen*, åtgärd 4 *Minskad energianvändning i kommunens isballar och simballar*, åtgärd 7 *Energikrav i nybyggnation* och för den del av åtgärd 9 *Grönt resande*, som gäller kommunens tjänsteresor.
- Kunskapen om nuläget och möjligheten att följa upp framtida energibesparingar har ökat avsevärt som resultat av att följande åtgärder nu är genomförda: åtgärd 3 *Utredning av kommunala pumpar i VA-systemet*, åtgärd 5 *Utveckla miljökompetensen och uppföljningen på inköpsenheten* och åtgärd 11 *Riktlinjer för hållbart byggande*.
- Utmaningar kvarstår för åtgärd 6 *Driftoptimering av kommunens fastigheter* och den del av åtgärd 9 som avser minskad pendling till och från arbetet med bil. För åtgärd 6 handlar det om att ta fram en finansieringsmodell som klarar framtida behov av underhåll och energieffektiviseringar och som samtidigt är rättvis utifrån verksamheternas perspektiv. När det gäller åtgärd 9 är det viktigt att de åtgärder som pågår fortsätter att utvecklas och förstärks.

2 Mål för kommunens energianvändning 2014 och 2020

I kommunens strategi redovisas mål för energianvändningen i fastighetsbeståndet samt för kommunens transporter¹. Basåret är 2009 och målåren 2014 och 2020. Målen har förändrats något från de som fanns med i strategin som togs fram 2011. Bl.a tillkom ett mål för interna transporter under 2012. Det målet föreslås nu skärpas.

2.1 Mål för fastighetsbeståndet

Energianvändningen totalt för beståndet (MWh/år²)

- Energianvändningen i kommunens fastigheter ska till **2014** ha minskat med **10 %** jämfört med 2009. Det innebär att energianvändningen ska ha minskat från 67 000 MWh/år (2009) till **60 000 MWh/år**.
- Energianvändningen i kommunens fastigheter ska till **2020** ha minskat med **20 %** jämfört med 2009. Det innebär att energianvändningen 2020 ska vara **54 000 MWh/år**.

Energianvändning per kvadratmeter (kWh/kvm)

- 2009 låg energianvändningen i snitt på 170 kWh/kvm Atemp (normalår) för hela beståndet. 2014 ska energianvändningen i snitt per kvm i hela beståndet uppgå till max **155 kWh/kvm Atemp**.
- 2020 ska energianvändningen i snitt per kvm i hela beståndet uppgå till **max 140 kWh/kvm Atemp**.

2.2 Mål för transporter

Mål för de anställdas pendlingsresor (MWh/år):

- Energianvändningen till följd av de anställdas pendlingsresor ska till år **2014** ha minskat med **10 %** jämfört med 2009. Detta innebär att energianvändningen ska ha minskat från 8 228 MWh/år (2009) till **7 400 MWh/år**.
- Energianvändningen till följd av de anställdas pendlingsresor ska till år **2020** ha minskat med **20 %** jämfört med 2009. Detta innebär att energianvändningen 2020 ska vara **6 580 MWh/år**.

¹ Energimyndigheten ställer endast krav på mål och uppföljning av energianvändningen, inte kommunens utsläpp av växthusgaser. Nacka kommun har dock egna mål för att minska växthusutsläppen, se sid. 5.

² Målet för den totala energianvändningen finns med för med därför att energianvändningen måste minska, trots att befolkning och behovet av lokaler ökar. Det är en förutsättning för att uppnå de nationella målen för energianvändning till 2020. Målet är dock problematiskt eftersom de påverkas av försäljning och nybyggnation/inköp av lokaler.

Mål för kommunens tjänsteresor med bil (MWh/år)

- Energianvändningen till följd av kommunens interna transporter ska till år 2014 ha minskat med **5 % jämfört med 2009**. Detta innebär att energianvändningen ska ha minskat från 1 322 MWh/år (2009) till **1 255 MWh/år**.

Eftersom målet redan överträffades 2012 då energianvändningen minskade med 15 % jämfört med 2009³, föreslås målet till 2020 (tidigare -10 %) skärpas enligt nedan.

- Energianvändningen till följd av kommunens interna transporter ska till år 2020 ha minskat med **20 % jämfört med 2009**. Detta innebär att energianvändningen 2020 ska vara **1 050 MWh/år**.

2.3 Uppnår kommunen målen till 2014 och 2020?

2.3.1 Fastigheter: Målet för 2014 redan uppnått, men svårt att uppnå mål för 2020

Resultaten för 2013 visar att vi närmar oss målet för minskad energianvändning i kommunens fastighetsstånd, räknat per kvadratmeter och när det gäller den totala energianvändningen. Det innebär att det arbete byggenheten och lokalenheten genomfört i kommunens befintliga bestånd samt de energikrav som ställs i nybyggnation, har sänkt energianvändningen kraftigt jämfört med början av 2000-talet. Från 2009 har energianvändningen per kvm minskat från 174,5 kWh till 152,8 kWh. Det innebär att målet på 155 kWh till 2014 redan är uppnått. Under 2012 och 2013 har dock få effektiviseringar påbörjats vilket leder till att energiminskningarna riskerar att avstanna. Målet som gäller total energianvändning till 2020 bedöms vara mycket svårt att uppnå eftersom kommunens fastighetsbestånd väntas växa kraftigt när bostadsbyggandet ökar på Västra Sicklaön och andra delar av Nacka. Även målet för 2020 som gäller kWh/kvm bedöms vara svårt att nå, men möjligt om kommunen fortsätter att ställa energikrav i nybyggnation och att genomföra energieffektiviseringar i det befintliga beståndet.

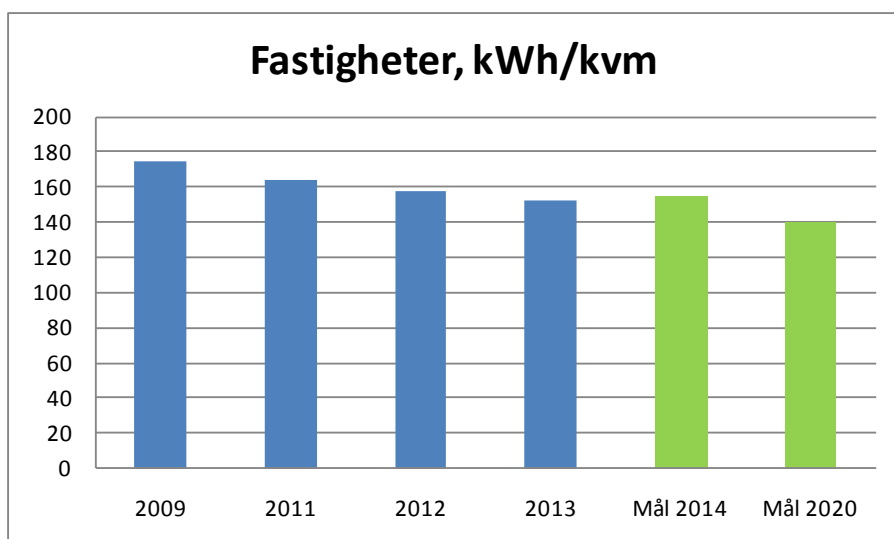

³ Enligt kommunens resvaneundersökning för resande 2012

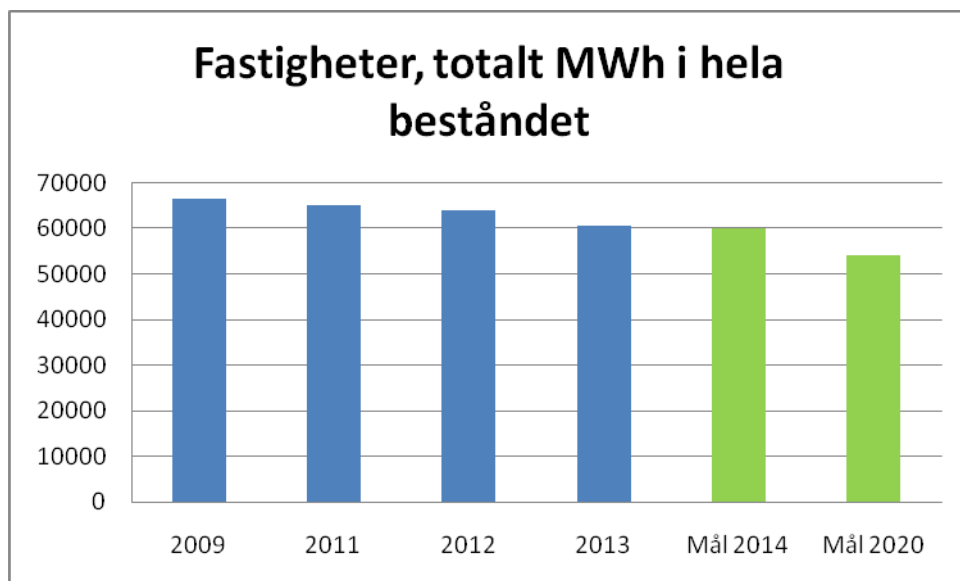

Diagram 1 och 2 visar hur energianvändningen närmar sig målen både när det gäller kWh/kvm samt för hela beståndet totalt.

Nacka kommun har ett mål på **– 3 procent/år för minskningen av koldioxidutsläpp** från uppvärmning av våra fastigheter. En omfattande omställning från olja till fjärrvärme och värmepumpar/bergvärme gör att kommunen från 2006 har minskat utsläppen av koldioxid från fastigheterna kraftigt. Mellan 2012 och 2013 har utsläppen av koldioxidutsläpp minskar med drygt 9 procent i faktiska utsläpp. Koldioxidutsläppen uppgick till 3 400 ton 2013. Siffran är dock lite tveksam, eftersom 2013 var ett varmare år än 2012 vilket drar ned både energianvändning och utsläpp.

2.3.2 Transporter: Kommunen når inte målet för pendlingsresor men överträffar målet för tjänsteresor

En första analys av kommunens resor (CERO-mätning⁴) gjordes 2009. Uppföljningen⁵ 2013, visar att resultatet sammantaget har förbättrats. Analyserna omfattar såväl pendlingsresor som tjänsteresor. När det gäller pendlingsresorna gav rapporten en splittrad bild. Infartsparkering har ökat vilket kan visa på att anställda som tidigare reste med bil har börjat resa med kollektivtrafik en del av resan.

Tjänsteresandet med bil har minskat utsläppen från både privata och tjänstebilar och därmed minskat milersättningen, samtidigt som resande med cykel, gång och kollektivtrafik också minskat. Förklaringen kan vara mer distansarbete än tidigare. Nyanställda har en viss tendens att vara kollektivresenärer. Totalt har energianvändningen för pendlingsresor minskat med 5 procent sedan 2009. Ytterligare åtgärder krävs för att kommunen ska nå målet med en minskning med 10 procent till 2014.

⁴ Climate and Economic Research in Organisations, www.cero.nu

⁵ Uppföljningsanalys av resor vid Nacka kommun 2013

När det gäller tjänsteresor har kommunen redan överträffat målet om att minska energianvändningen med 5 procent till 2014. Mellan 2009 och 2013 har energiförbrukningen minskat med 15 procent. Den främsta orsaken är att förnyringen av kommunens bilpark gör att de är mer utsläppseffektiva och att användningen av egen bil i tjänsten har minskat.

3 Förutsättningar och omvärld

3.1 Bättre statistik och tydligare ansvar

Noggrannheten när det gäller energistatistik skiljer sig mycket åt mellan olika verksamheter, men generellt har statistiken blivit bättre sedan strategin togs fram 2011.

För kommunens fastigheter är det statistiska underlaget bra. Fastighetsprocessen använder sig sedan flera år av ett uppföljningssystem som heter Momentum där energianvändning och kostnader följs upp. Under hösten 2013 har byggenheten börjar testa ett nytt system, Ariba, som ska ge ännu bättre kontroll och uppföljning av fastigheterna. För åtgärderna som rör gatubelysning och kommunens VA-system, har åtgärderna i sig lett till bättre kunskap och mer tillförlitlig statistik.

Tidigare år har statistiken för kommunens transporter varit svår att få tag i och sammanställa. I de nya avtalen med leverantörerna av bilpool, leasingbilar och samordnade transporter har krav ställts på leverans av statistik för körsträckor, energiförbrukning samt koldioxidutsläpp. Detta förväntas förbättra kvaliteten på statistiken från och med 2014. Ytterligare en förbättring är att ansvaret för uppföljning av statistiken blivit tydlig. Servicecenter följer upp tjänstebilarna, inköpsenheten följer upp samordnade transporter. Ansvaret för de anställdas pendlingsresor ligger hos personaldirektören.

Underlaget för transporter har även förstärkts av den resvaneundersökning som trafikenheten genomförde under 2013. Den första undersökningen gjordes 2008. Undersökningen följer upp både tjänsteresor och de anställdas pendlingsresor. Personalenheten kommer ha ansvar för genomförande och uppföljning av åtgärder för att minska energianvändningen från pendlingsresor.

3.2 Fyra års energieffektivisering i kommuner och landsting

Sedan energieffektiviseringsstödet infördes har Energimyndigheten årligen följt upp resultatet. I myndighetens senaste rapport slår man fast att utvecklingen går åt rätt håll. Rapporten visar att kommuner och landsting har en allt mer effektiv och förnybar energianvändning. Sedan 2009 har landets kommuner och landsting i snitt minskat energianvändningen i egna byggnader med 5 procent. (Nacka överträffar detta med en nästan 10-procentig energiminskning mellan 2009-2013.) Statistiken är dock inte helt tillförlitlig och att jämföra mellan olika kommuner har visat sig vara svårt. När det gäller användningen av miljöbilar ligger kommuner och landsting långt före samhället i övrigt.

3.3 Energikraven för fastigheter har skärpts

Skärpningarna av energikraven i Boverkets Byggregler (BBR) började gälla 1 januari 2013. Tidigare låg kravet på energianvändningen för lokaler (såsom förskolor, skolor mm) på 100 kWh

per kvm och år. Efter ändringen ligger energikravet för lokaler som värms av fjärrvärme eller pellets på 80 kWh. För lokaler som eluppvärms (direktel, bergvärme, luftvärmepump, vattenburen elvärme) är kravet 55 kWh per kvm och år. Detta innebär att alla miljöklassningar som relaterar till BBR (Green building, Miljöbyggnad mfl.) kommer att leda till större energibesparingar samtidigt som de blir svårare att uppnå.

3.4 Krav på offentliga byggnader från 2019

Enligt ett EU-direktiv om byggnaders energiprestanda ska alla nya byggnader vara näranollenergibyggnader från 2021, för offentliga byggnader gäller kravet från 2019. Energimyndigheten har kommit med ett förslag till regeringen om att näranoll ska tolkas som 55 kWh/kvm. Boverket har föreslagit en högre nivå med hänvisning till fastighetsbolagens krav på ekonomisk lönsamhet. Det skulle enligt Boverket helt enkelt bli för dyrt att kräva den nivå som Energimyndigheten föreslår. Regeringen har ännu inte fatta beslut i frågan.

3.5 Regeringens mål om energieffektivisering och noll klimatutsläpp 2050

Ur klimatsynpunkt är det viktigt att vi minskar den energianvändning som ger upphov till utsläpp av växthusgaser. Regeringen har tagit fram nationella mål för detta i propositionen "En sammanhållen klimat- och energipolitik" som antogs av riksdagen i juni 2009. Riksdagen beslutade att målet för de svenska utsläppen av växthusgaser, från verksamheter som inte ingår i systemet för handel med utsläppsrätter, ska vara en minskning med 40 procent till år 2020 jämfört med 1990. Tre handlingsplaner föreslås med syfte att nå en fossiloberoende transportsektor, främja förnybar energi och skapa förutsättningar för ytterligare energieffektivisering.

Förutom utsläppsmål för växthusgaser till 2020 har regeringen beslutat att:

- halva Sveriges energianvändning år 2020 ska komma från förnybara energikällor
- Sverige år 2030 ska ha en fordonsflotta som är oberoende av fossil energi
- Sveriges nettoutsläpp av växthusgaser vid mitten av detta sekel ska vara noll
- Sveriges energianvändning ska vara 20 procent effektivare år 2020
- andelen förnybar energi i transportsektorn 2020 ska vara 10 procent.

Naturvårdsverket har på regeringens uppdrag tagit fram ett underlag till en färdplan för ett Sverige utan nettoutsläpp av växthusgaser 2050.

Naturvårdsverkets utredning pekar på att minskade utsläpp är den viktigaste förutsättningen för att nå målet, men att Sverige även behöver komplettera med ett ökat upptag av koldioxid i skog och mark. Bl.a. skulle avsättning av mer mark för naturskydd – kanske i form av naturreservat - öka koldioxidupptaget. Möjligheten att köpa utsläppsrätter i andra länder kan också behövas för att öka flexibiliteten.

3.6 Utvecklingen av bränslepriser

Vilka åtgärder som är ekonomiskt lönsamma att genomföra bestäms i stor utsträckning av priset på olika typer av bränsle. Trenden sedan mitten av 1990-talet är att bränslepriserna har ökat kraftigt (se grafen på nästa nedan) vilket ökat lönsamheten av att genomföra energieffektiviseringar.

El är totalt sett en dyr form av energi jämfört med andra bränslen. Det är även en energiform som inte är optimal för att värma byggnader. Mer lågtempererade system som t.ex. fjärrvärme, är ofta mer effektiva och miljövänliga. Hur elen produceras är avgörande för hur miljövänlig den är. När vi har toppar i elanvändningen (kalla dagar, vissa tider på dygnet), räcker inte den miljövänliga elen till och Sverige importerar kolproducerad el som genererar koldioxidutsläpp i andra länder.

I grafen visas en snittkostnad för fjärrvärmepriiset i landet, men priset i Stockholmsregionen är betydligt högre än i andra delar av landet. Utbyggnaden går därför trögt i många delar av regionen. Oljepriset är mycket rörligt och har ökat kraftigt de senaste åren.

Figur 58. Enerprisernas utveckling, öre per kWh, 1996–2012⁶⁵

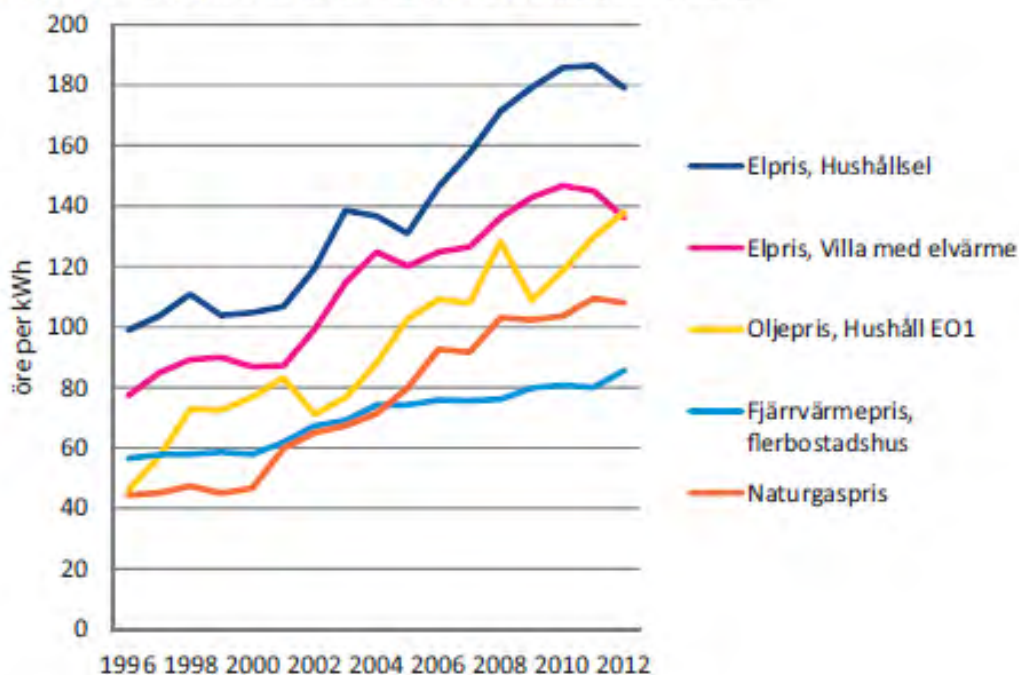

Källa: Energimyndigheten, SCB, SPBI

Utöver priset på bränsle är miljöhänsyn, driftsäkerhet och förväntade framtida prisnivåer avgörande för vilka energieffektiviserande åtgärder som prioriteras.

4 Översikt över kommunens energianvändning 2009-2013

Energianvändning per verksamhet (MWh)	2009	2011	2012	2013
Kommunens fastigheter (exkl. ishallar)	66 600	65 111	63 813	60 497
Ishallar ⁶	3 800	4 414	3 854	3 669
Tjänsteresor med leasingbil, bilpool, egen bil	1 729	1 459	1 521	1 161 ⁷
Gatubelysning	6 700	6 500	6 500 ⁸	6 500
VA-systemet	4 300	4 228	4 389	4 248
Totalt i MWh:	83 129	81 712	80 077	76 075

Kommunens fastigheter 2009-2013

Totalarea för lokaler och bostäder (Atemp)				
	2009	2011	2012	2013
Bostäder	0 (äger inga bostäder)	0 (äger inga bostäder)	0 (äger inga bostäder)	0 (äger inga bostäder)
Lokaler	264 484 m ²	273 035 m ²	279 440 m ²	278 462 m ²
Köpt energi normalår för lokaler angivet per energibärare (exkl. ishallarna)				
Fastighetsel	20 216 MWh	20 322 MWh	20 838 MWh	19 759 MWh
Olja	11 004 MWh	8 993 MWh	7 423 MWh	5 980 MWh
Direkt el	7 622 MWh	7 055 MWh	6 057 MWh	6 031 MWh
Fjärrvärme	26 937 MWh	27 945 MWh	28 367 MWh	27 967 MWh
Pellets	796 MWh	796 MWh	1 583 MWh	759,9 MWh
Totalt ⁹	66 575 MWh	65 111 MWh	63 813 MWh	60 497 MWh
kWh/kvm	2009	2011	2012	2013
	174,5	164,4	157,5	152,8
Bränslemix för köpt fjärrvärme och fjärrkyla:				
Nacka kommun köper ingen fjärrkyla. Vattenfalls fjärrvärme i Nacka produceras av bibränslen medan Fortums fjärrvärmemix består av omkring 80 procent förnybar energi och 20 procent fossila bränslen.				

⁶ Trots att en ny ishall har tillkommit under perioden + att öppettiderna ökat med ca 30 procent har kommunen tack vara kraftiga energieffektiviseringar lyckats hålla förbrukningen på samma nivå mellan 2009-2013.

⁷ Nya avtal med leverantörer av bilpool och leasingbilar gör det svårt att veta om minskningen mellan 2012 och 2013 är reell eller inte. Det vi vet säkert är siffrorna för åren 2009 och 2012 då en resvaneundersökning genomfördes.

⁸ Energianvändningen för gatubelysningen totalt i kommunen visar inte den effektivisering som genomförts.

Utbyggnaden av gatubelysning i nya områden åter upp effektiviseringen i det befintliga beståndet.

⁹ Här anges normalårskorrigerade siffror, i uppföljningen till Energimyndigheten anges faktisk energianvändning.

Ev. köpt ursprungsmärkt el eller värme			
2009	2011	2012	2013
0 kWh	27 777 MWh (ursprungsmärkt el Kraft och Kultur)	26 440 kWh till egna fastigheter (ursprungsmärkt el Nordic Green Energy)	25 240 kWh till egna fastigheter (ursprungsmärkt el Nordic Green Energy)
Årlig energianvändning av egenproducerad förnybar el och värme:			
Soltak har satts upp på Älta skola men tyvärr saknas separat mätning .			
Total energikostnad för värme, el och fjärrkyla:			
60,6 miljoner kr	59,9 miljoner kr	65 miljoner kr	64 miljoner kr

Kommunens transporter 2009-2013

2009	2011	2012	2013
Antal fordon samt andel miljöbilar (inom parantes)			
62 tjänstebilar (61 %)	64 tjänstebilar (69 %)	58 tjänstebilar (71 %)	52 tjänstebilar(64 % ¹⁰)
Körda fordonskilometer för leasingbilar och tjänstebilar mm			
1 262 590 km	1 194 000 km	1 261 410 km	873 279 km ¹¹
Antal fordonskm i tjänsten med privata bilar¹²:			
427 890 km	265 000 km	259 980 km	288 479 km
Årsförbrukning av drivmedel för tjänstebilar (exkl. arbetsfordon):			
1000 MWh	Saknar uppgift.	Saknar uppgift.	Saknar uppgift ¹³
Energianvändning för pendlingsresor:			
8228 MWh	Saknar uppgift. ¹⁴	7785 MWh	Saknar uppgift.
Antal personbilar och lastbilar som uppfyller miljökraven i förordningen 2009:1:			
48 st	48 st	44 st	56 st
Km med flyg per anställd:			
200 km/anställd	1200 km/anställd	540 km/anställd ¹⁵	Alltför osäkra uppgifter
Antal tågresor och km per tillsvidareanställd:			

¹⁰ Enligt gällande definition vid införskaffande av fordonet.

¹¹ Kommunen har bytt avtal med leverantören under 2013, statistiken är därför inte helt jämförbar mellan 2012 och 2013. Därför är det svårt att uttala sig om minskningen mellan år reell eller inte

¹² Privata bilar får inte längre användas i tjänsten, kommunen arbetar för att få ned denna siffra till 0.

¹³ Nytt avtal gällande leasingbilar och bilpool innebär att dessa siffror bör vara möjliga att få fram från och med 2014.

¹⁴ Uppgifter finns endast för de år resvaneundersökningen har genomförts, år 2009 och för 2012.

130 km/anställd	120 km/anställd	105 km/anställd	145 km/anställd
Andel biodrivmedel i köpta transporttjänster (skolskjuts, färdtjänst, mattransporter):			
Uppgifter saknas.			
I vilken utsträckning krav på sparsam körning eller andra krav ställs i upphandling:			
Det ställs krav på sparsam körning i alla upphandlingar där fordon ingår. Det ställs även andra krav, vilka varierar beroende på upphandlingens innehåll.			

5 Lägesrapport av genomförandet av åtgärderna

I strategin från 2011 föreslås 11 åtgärder som syftar till att minska energianvändningen i kommunens olika verksamheter.. Några åtgärder har bäring på målen för fastigheter och transporter, medan andra åtgärder syftar till att energieffektivisera andra verksamheter inom kommunen. Utgångspunkten i strategin var dels att hitta kostnadseffektiva åtgärder, dels att få igång energiarbetet och öka medvetenheten i kommunen på bred front.

Åtgärderna har tilldelats status: **grönt**= genomförd enligt plan, **gult** =påbörjad åtgärd men ej enligt plan , **rött**= ej påbörjad åtgärd eller risk för att åtgärden inte slutförs.

Åtgärd 1: Byte av kvicksilverlampor i gatubelysningen

Status: 

Beskrivning av åtgärden

Åtgärden innebär byte av kommunens samtliga kvicksilverlampor i gatubelysningen till mer energieffektiva alternativ. Tekniska nämnden har avsatt 18 miljoner för åtgärden som ska genomföras under 2011-2014. Vägenheten ansvarar för att åtgärden genomförs.

Hur har det gått?

Åtgärden har genomförts enligt plan.

Vägenheten har sedan 2011 arbetat med att byta ut gammal kvicksilverbelysning. De nya ljuskällorna av metallhalogen och LED är mer energieffektiva vilket leder till lägre elkostnader och mindre miljöpåverkan. När projektet började 2011 fanns uppskattningsvis 6 800 kvicksilverljuskällor i kommunen och idag finns det ca 4 000 kvar.

När samtliga är utbytta kommer elkostnaderna för gatubelysningen att minska med ca 1 mnkr/år, med dagens energipris. Under 2011 byttes 836 armaturer ut, under 2012 har 1025 bytts ut. Sammanställningen för 2013 är ännu inte klar, men uppskattningsvis rör det sig om ca 400 utbytta ljuskällor. Från det att projektet startade fram till idag har ca 1 000 armaturer som vi trodde var kvicksilver visat sig redan vara utbytta. Dessa armaturer fanns främst på Sicklaön och i Saltsjöbaden.

I gångtunnlarna har ljuskällor av LED använts och även i Nacka Strand tunneln där det finns dygnsbrinnare installerat, dvs ljuset lyser 24h. I övrigt har metallhalogen använts. Investeringskostnaden för att byta ut de återstående ca 4 000 armaturerna uppskattas till ca 10 mnkr och då är ambitionen att använda enbart LED armaturer eftersom tekniken nu är mogen och prisbilden har blivit intressant i större skala.

Antal utbytta armaturer, energieffektivisering (kWh)samt kostnadsbesparing under 2011-2012

	2011	2012
Antal utbytta armaturer	836 st	1025 st
Energieffektivisering (kWh)	126 MWh	163 MWh
Kostnadsbesparing (kr/år)	158 000 kr	193 700 kr

Åtgärd 2: Utvärdering av kommunens LTA-system

Status: 

Beskrivning av åtgärden

VA-enheten ska genomföra en utvärdering av kommunens LTA-system (LTA= lätttrycksavlopp). Utvärderingen ska titta närmare på energiförbrukningen, säkerhetsaspekter och långsiktiga ekonomiska konsekvenser av grunt förlagt LTA i kommunen.

Hur har det gått?

Utvärderingen avrapporterades 2012. Åtgärden är genomförd.

Åtgärd 3: Utredning av kommunala pumpar i VA-systemet

Status: 

Beskrivning av åtgärden

VA-enheten ska genomföra en utredning om hur driften av pumpstationerna i VA-nätet kan förbättras. Utredningen ska bl.a. fokusera på effektivisering av pumpstationernas energianvändning, genom förbättrad planläggning för i vilken takt pumpar och andra anläggningsdelar i systemet ska bytas ut.

Hur har det gått?

Utredningen påbörjades under hösten 2012 och slutfördes under våren 2013. Sweco har genomfört utredningen på uppdrag av VA-enheten. Utredningen innebär att kommunens 57 avloppspumpstationer har inventeras utifrån bl.a. följande kriterier; styrning av pumparna, elförbrukning, status för armaturer, ventiler och hydraulik. Sweco har utifrån inventeringen gjort en reinvesteringsplan som sträcker sig tio år fram i tiden. Den allvarligaste bristen bedöms vara elinstallationerna i pumpstationerna och att det saknas en eldriftsansvarig. Dokumentation och märkning saknas och elinstallationerna har i de flesta pumpstationerna uppnått sin tekniska livslängd. Detta innebär i dagläget en allvarlig arbetsmiljörisk. Maskinellt är utrustningen i stationerna nedsliten och ett mer strukturerat arbetssätt gällande reinvesteringar och utbyte av utrustning ska införas. I de flesta stationer sitter äldre, slitna pumpar, och här skulle ett byte av pumpar löna sig energimässigt.

Reinvesteringsbehovet sett på 10 års sikt är ca 53 miljoner kr, d.v.s. jämnt fördelat ca 5,3 miljoner kronor per år. Swecos rekommendationen är dock att huvuddelen investeras inom de närmaste åren. Tekniska nämnden kommer att börja investera i pumpstationerna redan nästa år. För att klara ökade investeringar kommer VA-taxan behöva höjas årligen.

Åtgärd 4: Minskad energianvändning i Nacka kommuns ishallar och simhallar

Status: 

Beskrivning av åtgärden

Åtgärden syftar till att energieffektivisera kommunens ishallar och simhallar genom att installera nya bättre styrsystem och förbättra ventilationen. För att nå riktigt bra resultat, ska energianvändningen i hallarna kontrolleras och följas upp centralt.

Hur har det gått?

Åtgärden har genomförts enligt plan och lett till större energieffektiviseringar än förväntat. Under 2013 har man påbörjat effektiviseringar i Björknäs och Nacka ishall. Det innebär att effektiviseringar pågår i alla kommunens ishallar.

I strategin uppskattades att energieffektiviseringen, när alla ishallar var åtgärdade, skulle uppgå till en minskning med 1000 MWh/år. Redan efter att åtgärder genomförts i Älta ishall har energianvändningen minskat med 677 MWh/år, trots att bokningstimmar under perioden har ökat med 22 % procent. Per dygn innebär detta att man minskat energiförbrukningen från 4100 kWh till 2 011 kWh. Sedan 2011 har man arbetat med åtgärder i Saltsjöbadens ishall och där har man lyckats minska energiförbrukningen per dygn från 3 450 kWh (februari 2011) till ca 2030 kWh.

Energieffektiviseringen medför kraftigt minskade kostnader för båda hallarna. Besparingen i Älta ishall är 700 000 kr/år och i Saltsjöbadens ishall 250 000 kr/år.

Under 2013 ska erfarenheter från energieffektiviseringsarbetet i ishallarna över till lokalenheten i syfte att få igång arbetet även i simhallarna. En första kontakt med lokalenheten har tagits och arbetet ska fortsätta under 2014.

Nacka kommun deltar i forskningsprojektet Aktiva badhus, tillsammans med forskningsinstitutet IVL och ett antal andra kommuner och entreprenörer. Tillsammans tar man fram planer för hur byggnation och drift av badhus ska genomföras på ett så miljö- och hälsomässigt samt ekonomiskt hållbart sätt som möjligt. Vid planeringen av de nya badhusen kan en svensk anpassning av det europeiska miljöklassificeringssystemet för byggnader, BREEAM, användas. Fokus ligger på energi, vattenrening, vatten- och kemikalieanvändning och byggnadskonstruktionens påverkan på såväl miljö som den totala ekonomin ut ett livscykelerspektiv.

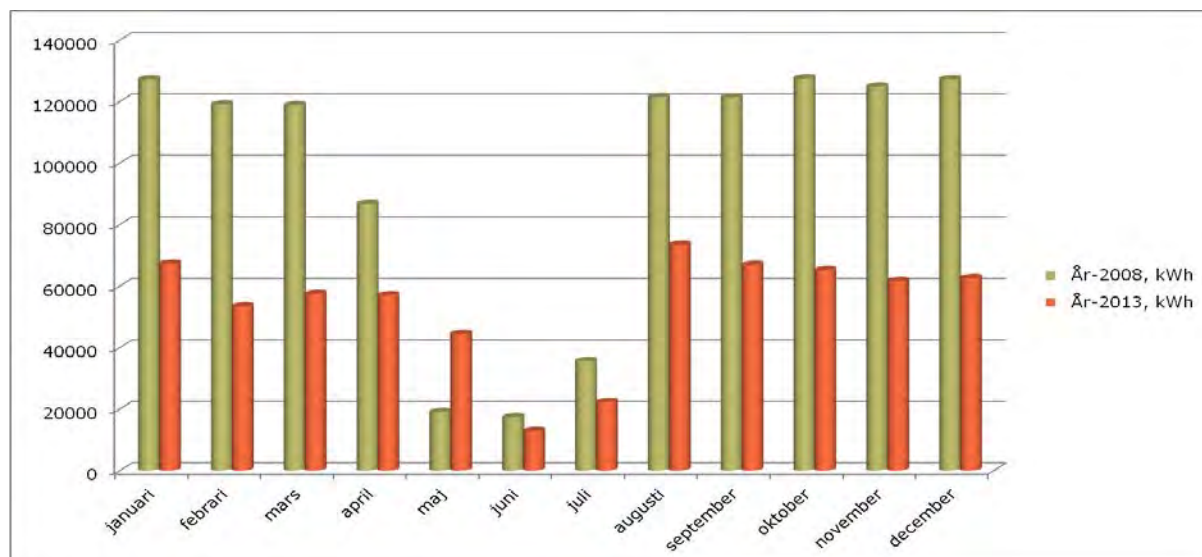

Diagrammet visar energiförbrukningen i Älta hallen jan-dec, före och efter åtgärder.

Åtgärd 5: Utveckla miljökompetensen och uppföljningen på inköpsenheten

Status:

Beskrivning av åtgärden

Åtgärden syftar till att förstärka miljökompetensen hos handläggarna på enheten samt att förstärka de inköps- och uppföljningssystem som kommunen använder idag (Qlickview och Raindance) för att bättre kunna följa upp de miljökrav kommunen ställer.

Bakgrund

Kommunen upphandlar varor och tjänster för c:a 1,7 miljarder kronor per år. Kan vi öka andelen upphandlingar där detaljerade miljökrav ställs kan vi på sikt nå stora miljöeffekter. Ökad kompetens kring detta på inköpsenheten är avgörande för att andelen upphandlingar med miljökrav ska öka i kommunen.

Ett sätt att göra de krav som ställs synliga, är att de registreras och ”miljömärks” i kommunens inköpssystem Raindance. Idag sker många av kommunens varuinköp genom telefonsamtal eller mejl. Målet är att alla inköp av varor ska gå genom Raindance för att kommunen bättre ska kunna följa upp de inköp som görs. Redan idag följer man upp miljökrav i Raindance, men verksamheterna måste bli duktigare på att lägga in alla sina beställningar i systemet för att uppföljningen ska kunna bli rättvisande.

Hur har det gått?

Projektet Gröna Inköp, som genomfördes under 2012 med syftet att ta fram metoder för miljö- och energikravställning, har resulterat i följande beslut/åtgärder under 2013:

- I varje upphandling ska krav enligt Miljöstyrningsrådets (MSR) avancerade nivå ställas (gäller för de områden där MSR har tagit fram miljökrav)
- En miljökonsult som ska ge stöd till kommunens beställare (verksamheterna) är under upphandling. Miljökonsulten ska kunna ge expertstöd när det gäller kravställning och uppföljning.

När det gäller uppföljning har följande genomförts:

- Utveckling av miljömärkning i ekonomisystemet Qlikview pågår.
- Uppföljning av miljökrav har blivit en tydlig del av den totala avtalsuppföljningen.

Under 2013 har inköpsenheten påbörjat processen med att miljöcertifiera enhetens verksamhet.

Åtgärd 6: Driftoptimering av kommunens fastigheter

Status: 

Beskrivning av åtgärden

Kommunen har sedan införandet av energiförsörjningssystemet Momentum RC arbetat hårt med att driftoptimera kommunens fastigheter. Åtgärderna innebär energieffektivisering av fastigheterna genom effektivisering av förskolornas ventilationssystem, byte av styrutrustning och konvertering från olja till fjärrvärme i kommunens undercentraler.

Hur har det gått?

Nacka närmar sig målet för en minskning av energianvändningen i fastighetsståndet, både räknat per kvadratmeter samt när det gäller den totala energianvändningen. Åtgärden rödmarkerades 2012 därför att inget nytt underhållsarbete av fastigheterna hade påbörjats under det året. För 2013 bedöms åtgärden vara gul, eftersom en del åtgärder för att lösa situationen har påbörjats. Under våren 2014 ska följande tas fram:

- Ett förslag för **att öka hyresgästernas incitament till minskad energianvändning**. Hyresmodellen bygger på att verksamheterna själva ska bekosta en del av underhållet/energieffektiviseringarna. Incitament till detta har hittills saknats eftersom energianvändningen har ingått i hyran. Under hösten 2013 påbörjades arbetet med en pilotförskola för att testa möjligheten till att mäta energianvändningen. Det är inte lätt att ta fram en modell som ökar verksamheternas vilja att ta ansvar för energianvändningen i sina lokaler och som samtidigt upplevs som rättvis. Lokalerna som byggdes på 60- och 70-talet har en helt annan energianvändning än de som byggs idag.
- Ett förslag som innebär **att kravet på att verksamheterna ska betala hälften av kostnaderna för renovering av ventilationen, avskaffas**. Kravet har lett till att mycket få åtgärder för att förbättra ventilationen har kommit till stånd de senaste åren. Beslutet togs på 1990-talet, eftersom man då ansåg att skolor och förskolor kunde tjäna på att renovera ventilationen för att på så sätt kunna ta in fler barn. Idag har de flesta skolor redan så många barn som lokalerna klarar av, vilket innebär att verksamheterna har svårt att avsätta pengar för investeringar i ventilationssystemen.

De bra resultat vi ser i år är en följd av de effektiviseringar som genomfördes under 2010 och 2011. Ska Nacka nå uppsatta energimål måste energieffektiviseringarna fortsätta. Många underhålls- och effektiviseringsåtgärder som på relativt kort sikt skulle vara lönsamma för kommunen som fastighetsägare, kommer idag inte till stånd.

Under 2012 och 2013 har lokalenheten använt sk. ”akutmedel” för att åtgärda akuta problem som uppstår i fastigheterna. Under 2013 har t.ex. myndighetsbeslut från miljöenheten gällande undermåliga kök inneburit att medel blivit tillgängliga för renovering.

Mellan åren 2009 -2013 har kommunens fastighetsbestånd (ytan) ökat från 264 484 m² till 305 265 m². Tack vare ambitiöst energieffektiviseringsarbete under 2009-2011 lokalenheten under samma period lyckats pressa ned den totala energianvändningen från 67 000 MWh till 60 000 MWh. Energianvändningen per kvm har gått från 174,5 kWh år 2009 till 152,8 kWh år 2013, vilket gör att målet om att nå 155 kWh/kvm till 2014 redan är uppnått.

Följande åtgärder har genomförts i kommunens fastigheter under 2013:

- Ny ventilation i Ektorpskolans matsal och gymnastik
- Förbättrad ventilation i Alabastens förskola
- Utbytt värmesystem i Myrsjöskolans lågstadium

Åtgärd 7: Energikrav i nybyggnation av kommunens fastigheter

Status: 

Beskrivning av åtgärden

Kommunens nybyggnation projekteras utifrån högre energikrav än lagstiftningen kräver. De senaste åren har alla nya förskolor och idrottshallar projekterats för c:a 30 % lägre energiförbrukning än Boverkets byggregler (BBR). Förutom en minskad energianvändning leder åtgärden till minskade driftskostnader för kommunen, vilket är viktigt med tanke på den kraftiga utbyggnad av förskolor, skolor och idrottshallar som kommer att ske de närmaste åren.

Byggenheten ska arbeta för att hitta ett mer enhetligt sätt att ställa energikrav, t.ex. genom ett vedertaget miljöklassningssystem.

Hur har det gått?

Åtgärden har genomförts enligt plan. Från och med 1 januari 2013 skärptes energikraven i Boverkets byggregler (BBR). Detta innebär att det kommer vara svårt att projektera byggnader som ligger 30 % under de nya energikraven. När det gäller fjärrvärmeanslutna byggnader är det fortfarande möjligt, BBR:s energikrav ligger här på c:a 80 kWh/kvm. För eluppvärmda byggnader, som är en majoritet av de byggnader byggenheten uppför, är kravet 55 kWh/kvm. Att projektera för en energianvändning som ligger 30 procent under 55 KWh bedöms inte vara ekonomiskt försvarbart.

Under 2014 kommer byggenheten Green building-certifiera de förskolor man uppfört under 2010-2012. Green building är en vedertagen certifiering som leder till bra energibesparingar. För att uppnå Green building ska bygganden ha en energianvändning som är 25 % under gällande BBR. För förskolor som byggdes före skärpnigen av BBR är certifieringen relativt lätt att uppnå, för byggnader som projekterats från och med 2013 är kraven högre. Certifiering är en bra sätt att kvalitetssäkra och kommunicera kommunens energieffektiviseringsarbete.

Byggenheten har även detaljerade miljökrav vid nybyggnation som ställer krav på energi, materialval och avfallshantering. Till miljökraven finns en checklista som ska följas upp efter varje

genomfört projekt. I dag sker inte uppföljning i varje projekt. Inför 2014 är det viktigt att byggenheten skapar rutiner för att verkligen följa upp de miljökrav som ställs.

För att få bättre kvalitet och miljöhänsyn i kommunens ombyggnationer (under 10 milj kr) har byggenheten genomfört en ramupphandling med fem entreprenörer som började gälla 2013. Ramavtalet innehåller krav på material, miljöledningssystem, källsortering av avfall, kemikaliehantering, fuktkontroll mm. Även byggenhetens detaljerade miljökrav ingår i avtalet.

Under 2013 har följande nybyggnadsprojekt påbörjats/slutförts.

- Inflyttning i Källängsvägens förskola är klar. Uppmätning av energianvändning i jämförelse med projekterade värden kommer att göras under slutet av 2014. Förskolan är projekterad och byggd som ett passivhus.
- Genomgångsbostäder på Kocktorpsvägen bli klart under 2014.
- Projektering av en omgripande renovering av Sandholmens förskola (fd Paletten) påbörjades under slutet av 2013.
- Kommunen har upplåtit tomträtt för Kvarnvägens och Solsidevägens LSS-boenden. En extern byggherre är upphandlad och inflyttning ska vara klar 2014.
- Renovering av förskolan Gläntan efter vattenskada har genomförts.
- Upphandling av en ny förskola i Södra Boo påbörjades under hösten 2013. Entreprenad upphandlas i projektpartnerskap, vilket är en ny modell för byggenheten.

Med det stora befintliga beståndet har kommunen utgör nyproduktion endast en liten del. För att närma sig målet om en totalt minskad energianvändning på -20 % till 2020 skulle kommunen behöva ställa krav på passivhus alternativt plusenergihus. Att ställa den typen av krav bedöms i nuläget vara för kostsamt.

Åtgärd 8: Ändrat brukarbete hos fastighetskontorets hyresgäster

Status: 

Beskrivning av åtgärden

Hyresgästernas (förskolor, skolor, äldreboenden) beteenden har betydelse för energianvändningen. Hur mycket man vädrar, vilket temperatur man har i lokalerna, hur man använder torkskåp påverkar i hög grad energianvändningen. Ett viktigt incitament för att minska energianvändningen är att hyresgästerna själva får betala för energianvändningen. Lokalenheten ska under våren 2014 ta fram ett förslag till kommunstyrelsen om hur man kan öka incitamenten för energibesparingar hos hyresgästerna.

Hur har det gått?

Utöver arbetet med att förändrad hyressättning, arbetar lokalenheten sedan flera år tillsammans 20 av Nackas skolor i ett projekt som heter Peak. Peak är ett samarbete mellan skolor i Nacka och i Kalifornien. Peak går ut på att engagera elever och lärare att minska topparna av energiförbrukningen och att arbeta tillsammans för en hållbar utveckling. Man tittar på allt från energiförbrukning till hur man hanterar avfallet från skolan. Peak-nätverket, bestående av både lärare och elever, var och presenterade sitt arbete för kommunens miljönätverk i augusti 2013. Det beskrev hur de arbetade med undervisningsmaterial och ”labblådor” för att illustrera hur man kan spara energi på ett smart sätt.

I de nya hyresavtalen bifogar man sedan 2011 en miljöbilaga som ger tips om hur man kan minska energianvändningen.

Åtgärd 9: Grönt resande

Status: 

Beskrivning av åtgärden

Åtgärden syftar till att minska energianvändningen till följd av kommunens tjänsteresor samt de anställdas pendlingsresor till och ifrån arbetsplatsen.

Kommunens tjänsteresor

Under 2013 har en resvaneundersökning i form av en CERO-analys¹⁶ av kommunanställdas resor genomförts. Senast en analys av resorna gjordes var 2009. Resultatet visar att energianvändningen vid tjänsteresor med bil har fortsatt att minska. Kommunen uppnår idag med råge det mål vi har för tjänsteresor, därför föreslås målnivån för 2020 att höjas.

Nya upphandlingar har genererat nya avtal för leasingbilar och bilpool. De nya avtalen för leasingbilar och bilpool innebär att kommunen kommer ha lättare att följa upp drivmedelsanvändningen. Elbilen skulle kunna användas mer än den gör idag, i dag väljer kommunens anställda hellre miljödieselbilarna som man har bättre kunskap om.

De anställdas tåg- och flygresor följs upp årligen. Statistiken för tågresandet håller bra kvalitet, men när det gäller flygresor är underlaget mer osäkert. I jämförelse med andra kommuner ligger Nacka på normala nivåer när det gäller tågresor, när det gäller flyg har kommunen legat högt över snittvärdet och flygresandet har tidigare år ökat. 2013 är statistiken alltför osäker för att kunna redovisas (uppgifterna från resebyrån och kommunens kostnader för flygresor skiljer sig alltför mycket åt). Idag finns uppföljning av tjänsteresor ner på verksamhetsnivå. Om kommunen önskar minska flygresorna behöver underlaget analyseras och presenteras för verksamheterna – därefter kan man påbörja en diskussion om hur vi kan resa miljöanpassat i tjänsten.

De anställdas pendlingsresor

När det gäller de anställdas pendlingsresor ger resvaneundersökningen en splittrad bild. Körsträckan med bil till arbetet har minskat, men också sträckan till fots och med cykel. Sammanfattningsvis visar undersökningen att vi kommer få svårt att nå målet om en minskad energianvändning med 10 procent till 2014. Hittills har minskningen sedan 2009 varit 5 %. Minskningen har hittills skett genom subventionerade SL-kort, avgiftsbelagd parkering vid stadshuset, cykelutmaningar mm.

Som ett led i Nackas långsiktiga arbete med att öka det hållbara resandet, fick 466 medarbetare under två höstveckor möjlighet att provåka med SL. Utvärderingen visar att 28 % av provåkarna kommer att fortsätta åka kollektivt. Många flera är positiva och kan tänka sig att ändra sina resvanor. Ett mycket bra resultat som medför såväl hälsovinster som miljövinster. Provåkarna sparade cirka 7 ton (7000 kg) koldioxid! 7035 kg koldioxid motsvarar 3350 mil bilkörning

¹⁶ Climate and Economic Research in Organisations, www.cero.nu

(genomsnittlig bensinbil blandad körning 0,21 g CO₂ per km). Viktigt framöver är att minska de korta bilresorna och att främja cyklingen.

Åtgärd 10: Samordnade transporter

Status: 

Beskrivning av åtgärden

Leveranser till kommunens enheter utförs av en upphandlad transportör, som tar emot och samdistribuerar gods från avtalade leverantörer en gång per vecka till varje leveransadress. Kommunens leveransadresser var fördelade på tre slingor, utifrån geografiskt läge. Inför 2013 gjordes en översyn av slingorna och det konstaterades att transportören kunde klara av kommunens veckoleveranser med två slingor istället. Varje leveransadress får leverans en dag per vecka, det är dock olika leveransdagar för de två slingorna.

2007 tog kommunens enheter emot 33 000 leveranser till 167 adresser. Ambitionen är att radikalt minska detta till några tusen leveranser. Fokus initialt ligger på de leverantörer som levererar stora volymer.

Hur har det gått?

Målet har varit att öka antalet varugrupper som ingår i samordnade transporter. De befintliga avtal som löper gäller varugrupperna kontorsmaterial, pappersprodukter, kopieringspapper, skol- och lekmaterial, städutrustning samt kemiska/tekniska produkter. Under 2013 har följande avtal slutits om samordnade transporter:

- Läromedel från Läromedia
- Idrotts- och lekmaterial från Saxi sport
- Sjukvårdsmaterial från One Med

En ny upphandling av samordnade transporter är precis klar (tidigare leverantör var Bring). I den upphandlingen har det ställs krav på att transporter av livsmedel (t.ex. skolmat) också ska ingå. Livsmedel utgör stora volymer av kommunens transporter, och en effektivare samordning skulle kunna spara både miljön och pengar. Under 2014 kommer leveranserna från kommunens fem livsmedelsleverantörer att styras om så att de går via samlastningscentralen ut till enheterna.

Åtgärd 11: Riktlinjer för hållbart byggande

Status: 

Beskrivning av åtgärden

Riktlinjer för hållbart byggande ska tas fram och implementeras i stadsbyggnadsprocessen.

Hur har det gått?

Åtgärden har genomförts enligt plan. Miljö- och stadsbyggnadsnämnden antog riktlinjerna i november 2012 och under 2013 har arbetet startat i stadsbyggnadsprojekten.

Riktlinjerna består av 12 målområden, med en kort lista med förslag på åtgärder/indikatorer för att nå respektive målområde. Syftet med förslagen är att öka hållbarheten i projekten, både utifrån de förutsättningar platsen har och vilka åtgärder som görs.

Utgångspunkten är att riktlinjerna inte ska uppfattas som krav gentemot exploatören, utan fungera som en motivation och ett förtydligande av Nackas hållbarhetsambitioner. Tanken är att riktlinjerna ska vara ett stöd för både exploatören och kommunens tjänstemän när det gäller att få fram konkreta åtgärder för hållbart byggande. Riktlinjerna ersätter självklart inte lagstiftningen på området, utan är tänkt som ett komplement.

De 12 målområdena är följande:

Hållbart resande	Skapa rum för verksamheter, blandad bebyggelse och mötesplatser
Anpassning till framtida klimat	Effektiv resurs- och markanvändning
Dagvatten som renas och infiltreras	Nära till skola, fritid, idrott och kultur
Energieffektiva och sunda byggnader	Nära grön- och vattenområden av god kvalitet
En hälsosam ljudmiljö	En levande kulturmiljö
Hållbar avfallshantering	Att använda och utveckla gröna tjänster

Genomförandet under 2013 har skett på följande sätt:

- Ett verktyg för att lättare kunna följa upp målområden och åtgärder har tagit fram.
- Texter om riktlinjerna har lagts in i mallar och rutiner i kvalitetssystemet KompassN.
- En halvtimmes möte med varje projektledare/delprojektledare för alla stadsbyggnadsprojekt har genomförts under hösten. Syftet med mötena var att informera och ge stöd till projektledarna om hur riktlinjerna ska användas.

6 Genomförande av åtgärder enligt 3 § förordningen (2009:893) om energieffektiva åtgärder för myndigheter

Regelverket för energieffektiviseringsstödet ställer krav på att kommunen genomför minst två av de åtgärder som framgår av förordningen om energieffektiva åtgärder för myndigheter.

Åtgärderna enligt förordningen är:

- 1) utnyttja finansieringsinstrument för energibesparingar, däribland avtal om energiprestanda, där mätbara och förutbestämda energibesparingar ställs som krav,
- 2) köpa in utrustning på grundval av förteckningar som Statens energimyndighet tillhandahåller och som innehåller energieffektiva produktspecifikationer för olika kategorier av utrustning,
- 3) köpa in utrustning med effektiv energianvändning i alla lägen, även i viloläge,
- 4) byta ut eller modifiera befintlig utrustning med den utrustning som avses i 2 och 3,
- 5) utnyttja energibesiktningar och genomföra rekommendationerna i dessa, eller
- 6) köpa in eller hyra energieffektiva byggnader eller delar av dessa, eller vidta åtgärder för att göra byggnader som myndigheten redan äger eller hyr mer energieffektiva.

Kommunens bedömning är att följande åtgärder i handlingsplanen ligger inom ramen för förordningens (2009:893) krav:

Åtgärd	Åtgärd enligt förordning (2009:893) enligt punkterna 1-6 ovan	Status

5. Utveckla miljökompetensen och uppföljningen på inköpsenheten	2-4	Enligt plan.
6. Driftsoptimering av kommunens fastigheter	5-6	Pågår, men inte i den takt som behövs för att nå mål till 2020.
7. Energikrav i nybyggnation av kommunens fastigheter	6	Enligt plan.
8. Ändrat brukarbeteende hos fastighetskontorets hyresgäster	3 och 6	Pågår men i begränsad omfattning.

Öppenhet och mångfald

*Vi har förtroende och respekt för människors kunskap
och egna förmåga - samt för deras vilja att ta ansvar*



Strategi för minskad energianvändning i Nackas kommunala verksamhet

2013-12-19
Anna Green

Innehållsförteckning

1	Sammanfattning.....	4
2	Varför ett energieffektiviseringsbidrag till kommuner och landsting?.....	7
3	Nacka kommun – bakgrund och förutsättningar	9
4	Energianvändningen i kommunens verksamheter (basår 2009)	11
5	Kommunens fastigheter	12
6	Transporter	14
7	Planering och nybyggnation i stadsbyggnadsprocessen.....	17
8	Gatubelysning	18
9	VA-systemet	19
10	Upphandling av varor och tjänster.....	19
11	Nacka Energi AB, ägare av kommunens elnät	21
12	Kommunens avfallshantering	22
13	Internutbildning och nätverkande kring energifrågan	22
14	Mål för energianvändning i kommunen	24
15	Handlingsplan – 11 åtgärder för att minska energianvändningen i kommunen	27
15.1	Åtgärd 1: Byte av kvicksilverlampor i gatubelysningen.....	27
15.2	Åtgärd 2: Utvärdering av kommunens LTA-system	28
15.3	Åtgärd 3: Utredning om energieffektivisering av pumparna i VA-systemet	29
15.4	Åtgärd 4: Minskad energianvändning i Nacka kommuns ishallar och simhallar	30

15.5	Åtgärd 5: Utveckla miljökompetensen och uppföljningen på inköpsenheten	31
15.6	Åtgärd 6: Driftoptimering av kommunens fastigheter	32
15.7	Åtgärd 7: Energikrav i nybyggnation av kommunens fastigheter	34
15.8	Åtgärd 8: Ändrat brukarbeteende hos fastighetskontorets hyresgäster	35
15.9	Åtgärd 9: Grönt resande.....	37
15.10	Åtgärd 10: Samordnade transporter	38
15.11	Åtgärd 11: Riktlinjer för hållbart byggande.....	39
16	Genomförande av åtgärder enligt 3 § förordningen (2009:893) om energieffektiva åtgärder för myndigheter.....	41

I Sammanfattning

Bakgrund

Nacka kommun har mottagit ett stöd från Energimyndigheten för att sammanställa en strategi som syftar till att minska energianvändningen i kommunens alla verksamheter. Stödet är på 345 000 kr per år mellan åren 2010-2014, vilket totalt innebär ett bidrag på 1,7 miljoner kronor. Stödet får endast användas till arbetstid och konsultkostnader för att ta fram och följa upp strategin och inte till investeringar i fysiska åtgärder.

Kommunen har möjlighet att påverka energianvändningen i många verksamheter. Inom ramen för denna strategi har kommunen valt att fokusera på följande verksamheter:

- Kommunens fastighetsbestånd
- Transporter (anställdas resor, kommunens tjänstebilar, varutransporter, arbetsfordon)
- Teknik: VA-systemet, gatubelysning och avfallshantering
- Upphandling av varor och tjänster
- Planering och nybyggnation i stadsbyggnadsprocessen

I samarbete med verksamheterna har en handlingsplan tagits fram. Handlingsplanen är en sammanställning av en rad åtgärder som när de genomförs leder till en rejäl sänkning av energianvändningen i kommunen.

Strategin, målen och handlingsplanen beslutades av KS i maj 2011 och innehållet har uppdaterats i denna version. Arbetet med strategin kommer att följas upp och rapporteras årligen till Energimyndigheten fram till och med 2014.

II åtgärder för att minska energianvändningen i kommunen

I strategin föreslås 11 åtgärder som syftar till att minska energianvändningen i kommunens olika verksamheter. Några åtgärder har bäring på målen för fastigheter och transporter, medan andra åtgärder syftar till att energieffektivisera andra verksamheter inom kommunen. Utgångspunkten i strategin var dels att hitta kostnadseffektiva åtgärder, dels att få igång energiarbetet och öka medvetenheten i kommunen på bred front.

Åtgärdernas effekter och kostnader finns redovisade i tabellen på nästa sida. Tabellen till höger är ett försök att indikera kostnader och miljöeffekter för de olika verksamheterna. Det finns osäkerheter i materialet, det är t.ex. svårt att beräkna kostnader och effekter för ett fastighetsbestånd som hela tiden förändras. Under perioden kommer även energipriserna att förändras.

Åtgärder	Möjlig energibesparing (MWh per år)	Kostnad för åtgärden (SEK)	Minskade driftskostnader per år
Tekniska nämnden			
1. Byte av kvicksilverlampor i gatubelysningen	1 350 MWh/år	18 milj.	Kommunen räknar med att investeringskostnaden är återbetald inom 12 år.
2. Utvärdering av kommunens LTA-system	Befintligt LTA använder c:a 850 MWh/år. Utredningen kan leda till att utbyggnaden av grundt förlagt LTA avstannar vilket skulle hålla tillbaka en framtida ökning av energianvändningen .	0.5 milj.	Kostnaden för energianvändningen i de LTA-system som finns idag uppgår till c:a 750 000 kr/år.
3. Utredning om energieffektivisering av pumparna i VA-systemet	Pumparna drar idag c:a 3 500 MWh. Utbyte av pumpar skulle kunna spara c:a 25 %, motsvarande 850 MWh/år.	0,5 milj.	En 25 % minskning av energianvändningen skulle leda till motsvarande kostnadsbesparing på sikt (c:a 800 000 kr/år).
Fritidsnämnden			
4. Minskad energianvändning i Nackas ishallar och simhallar	1 000 MWh/år när effektiviseringar av alla hallar är genomförda.	Utredning och analys beräknas till c:a 0,5-1 milj.	Driftskostnaderna beräknas sjunka med c:a 1 miljon kr/per år när åtgärderna är genomförda i alla hallar.
Kommunstyrelsen/Kommunfullmäktige			
5. Utveckla miljökompetensen och uppföljningen på inköpsenheten	Svårt att kvantifiera, men sannolikt stora då kommunen handlar upp för c:a 1,2 miljarder/år	200 000 kr	–
6. Driftoptimering av kommunens fastigheter	2000 MWh/år	c:a 90 milj. kr (fram till 2020)	För varje objekt (fastighet) som ska energieffektiviseras görs en livscykelkalkyl. Kostnadsbesparingarna skiljer sig mycket

			åt beroende på fastighetens skick, men ofta kan driftskostnaderna minska med mellan 15-40 %.
7. Energikrav i nybyggnation av kommunens fastigheter	Fastighetskontoret ställer krav på att energianvändningen i nya byggnader ska vara minst 25 procent bättre än BBR. För förskolor ligger kravet på 35 procent bättre än BBR-	Merkostnaden för att bygga energieffektiva förskolor är fortfarande relativt hög, medan idrottshallar innebär en marginell merkostnad.	Driftskostnaderna sänks till följd av höga energikrav. I takt med att energipriserna höjs kommer energieffektiva byggnader bli allt mer lönsamma och attraktiva.
8. Ändrat brukarbeteende hos fastighetskontorets hyresgäster	Svårt att beräkna eftersom möjliga energibesparingar skiljer sig mycket mellan olika typer av verksamheter. Brukarbeteendet kan uppskattas utgöra c:a 5 % vilket skulle innebära 3000 MWh om man genomför åtgärder i hela beståndet.	Ingår i normal verksamhet för närvarande, på sikt c:a 0,5 milj/år (halvtid för samordning)	Driftskostnaderna sänks i proportion med den minskade energianvändningen, vilket skulle innebära en 5 %-ig kostnadsbesparing.
9. Grönt resande	200 MWh/år	0,5 milj/år (halvtid för samordning)	Mindre körda km, nya drivmedel som t.ex. el är både billigare per enhet och mer effektiva vilket leder till besparingar för kommunen.
10. Samordnade transporter	Kommunen saknar tillförlitlig statistik, men preliminära bedömningar talar om en minskning på 70 % av antalet körda km för liknande projekt.	0,5 milj/år (halvtid för samordning)	Mindre körda km, nya drivmedel som är mer effektiva leder till besparingar för kommunen.
Miljö- och stadsbyggnadsnämnden			
11. Riktlinjer för hållbart byggande	2 600 MWh/år (25 % bättre än dagens BBR)	300 000 kr/år	–

2 Varför ett energieffektiviseringsbidrag till kommuner och landsting? 1

Bakgrund

Den offentliga sektorn står inför en viktig och omfattande uppgift de kommande åren. Ett av de uttalade målen i energi- och klimatarbetet är att den offentliga sektorn ska föregå med gott exempel. Energieffektivisering i byggnader och transporter, samhällsplanering samt att ställa krav vid upphandling och inköp är centrala områden att arbeta med för att nå de miljöpolitiska målen. Syftet med det statliga energieffektiviseringsstödet är att bidra till att kommuner och landsting föregår som goda exempel för en effektiv användning av energi.

För att nå de nationella och internationella målen

Riksdagen har antagit flera mål som kommuner och landsting ska förhålla sig till. Det finns svenska miljömål för energieffektivisering i bebyggelsen som säger att den totala energianvändningen per uppvärmd areaenhet (Atemp) i bostäder och lokaler bör minska med 20 procent till år 2020 och 50 procent till år 2050, i förhållande till användningen 1995. För att nå målen måste den årliga energianvändningen i bygg- och fastighetssektorn ha minskat med 30 TWh till år 2020 och med 75 TWh till 2050. Vidare finns antagna nationella mål kring förnybar energi. År 2020 ska 50 % av energin i Sverige vara förnybar, i transportsektorn är det antagna målet 10 %. Enligt det nya direktivet om byggnaders energiprestanda ska alla nya offentliga byggnader vara lågenergibyggnader från och med år 2019.

Detta innebär en stor omställning av fastighets- och byggbranschen där offentlig sektor ska vara ledande. På kort tid ska byggande gå från enstaka försök till att i full omfattning bygga lågenergibyggnader.

Varför kommuner och landsting?

Hälften av alla lokaler i Sverige är offentligt ägda (stat, landsting eller kommun). Den totala ekonomiska effektiviseringspotentialen i de byggnader som kommunerna och landstingen äger har bedömts till cirka 2 TWh (slutlig energianvändning) per år. Till detta ska läggas effektiviseringspotentialen i de byggnader som kommuner och landsting hyr. Energieffektiviseringsutredningen visade att effektiviseringsåtgärder kan minska energianvändningen i offentligt ägda lokaler med 8,5 TWh fram till år 2020. Omräknat i dagens energipriser är det 7 till 8 miljarder kronor per år. Enligt utredningen kommer bara en liten del av de lönsamma åtgärderna att genomföras utan ytterligare stimulans. En stor del av potentialen finns i utbyte av gammal belysning, ventilationsutrustning och behovsanpassade drifttider och luftflöden.

Den stora potentialen för energieffektivisering i bostäder finns i samband med omfattande renovering. Omkring en miljon av Sveriges bostäder byggdes under det så kallade miljonprogrammet åren 1965-1975, flertalet av dessa är i stort

¹ Finns beskrivet i ”Riktlinjer för statligt stöd till energieffektivisering i kommuner och landsting” 2010, Energimyndigheten

renoveringsbehov. I samband med nybyggnad är det möjligt att nå ännu längre. Passivhus har en energianvändning som motsvarar en tredjedel av kraven i byggnorm. Flera kommunala bostadsbolag och fastighetskontor har provat att bygga lågenergihus eller så kallade passivhus.

Den offentliga sektorn är en stor konsument. Inköp som görs av svenska staten, kommuner och landsting motsvarar cirka 400- 500 miljarder kronor per år. Genom att utnyttja köpkraften i offentlig sektor och välja miljöanpassade och energieffektiva varor och tjänster har sektorn därmed en viktig roll för att bidra till miljödriven teknikutveckling och hållbar produktion. Enligt en studie från Naturvårdsverket 2009 så ställs sällan miljökrav i offentliga upphandlingar. Bristande kunskap och erfarenhet om hur man ställer miljökrav anges i studien vara det största hindret för att miljöanpassa upphandlingar.

I Sverige står transportsektorn för cirka en tredjedel av de totala utsläppen av växthusgaser och transportsektorns utsläpp har ökat stadigt de senaste decennierna. Vägtrafiken står för den största andelen av transportsektorns utsläpp, och jämfört med utsläppen år 1990 har utsläppen av koldioxid från vägtrafiken i Sverige ökat med 15 % fram till 2007. Många styrmedel och åtgärder som rör transporter beslutas på statlig nivå men kommuner och landssting har t.ex. rådighet över egen, leasad eller hyrd fordonsflotta. Vidare kan kommuner och landsting arbeta med den egna personalens tjänsteresor genom resepolitics och styrande dokument. Andra områden där insatser kan göras är informationskampanjer, logistiklösningar och arbetspendling.

3 Nacka kommun – bakgrund och förutsättningar

Nacka kommun – befolkning och energiförsörjning

Nacka kommun har c:a 93 000 invånare och ligger i östra delen av Stockholmsregionen. Kommunen har en långsträckt kust som omfattas av riksintresse för kust och skärgård. En stor del av kommunens grönområden skyddas av naturreservat.

Läget nära Stockholm och med närhet till naturområden och stränder, gör Nacka till en mycket populär boendekommun. Befolkningen i Nacka beräknas öka kraftigt de kommande åren, år 2030 beräknar man att c:a 140 000 invånare bor i kommunen. Utbyggnaden av förskolor, skolor och idrottshallar kommer att behöva ske i snabb takt för att på ett bra sätt kunna möta en ökande befolkning.

I kommunens mer tätbebyggda delar och lokala centrum utgörs bebyggelsen främst av flerbostadshus, men generellt är det småhusbebyggelsen som dominerar kommunen. Fjärrvärme finns utbyggt för tätbebyggda delar av västra och södra Nacka (Sicklaön och Älta) samt i Fisksätra. I mer glesbyggda områden av kommunen dominerar främst bergvärme- och luftvärmepumpar. Elanvändningen för pumpar ökar för varje år, vilket under kalla dagar sätter elnätet under hög belastning. För bebyggelse som tillkom under 70-talet finns även en relativt stor andel bostäder som använder direktverkande el.

Transportbehovet i kommunen är stort och en stor andel av transporter sker med bil. Bebyggelsen ligger relativt spritt över en stor geografisk yta och många arbetspendlar in till Stockholm varje dag. Många väljer dock att åka kollektivt, och då finns Saltsjöbanan och väl utbyggd busstrafik till Slussen. För att Nacka kommun ska kunna fortsätta att ta ansvar för Stockholms växande befolkning är utbyggnaden av tunnelbanan till Nacka en förutsättning.

Kommunens organisation och rådighet

Kommunens organisation påverkar rådigheten över energianvändningen. I Nacka kommun finns ett omfattande kundvalssystem där den enskilde har rätt att välja anordnare inom förskola, hemtjänst, skola mm. Kommunen betalar sedan anordnaren med en check för varje individ som valt tjänsten. Den här typen av verksamheter styrs av auktorisationsavtal, en form av certifiering som kommunen gör när den godkänner anordnare. Även om man kan undersöka möjligheten att ställa miljökrav i auktorisationsavtalen, så är kommunens rådighet att ställa krav begränsad. Ett undantag från detta är den verksamhet där kommunen är huvudman, men där verksamheten omfattas av kundvalssystemet. Det gäller t.ex. kommunala skolor och äldreboenden där kommunen har större möjlighet att påverka energianvändningen.

När det gäller verksamheter som inte omfattas av kundvalssystemet, som t.ex. kommunens egna fordon och fastigheter, så har kommunen full rådighet. Kommun har i energieffektiviseringsstrategin valt att fokusera på denna verksamhet, eftersom det är där vi har störst möjlighet att påverka.

Kommunens organisation och rådighet påverkar självklart de siffror för energianvändning som redovisas i nulägesanalysen. I jämförelse med kommuner med större egen verksamhet, så ligger sannolikt Nackas energianvändning för fastigheter och transporter generellt lägre.

4 Energianvändningen i kommunens verksamheter (basår 2009)

Kommunens fastigheter (exkl. ishallar)	66 600 MWh
Ishallar (4 st.)	3 800 MWh
Transporter (tjänstebilar och arbetsfordon)	1000 MWh
Nybyggnation i stadsbyggnadsprocessen (c:a 700 bostäder/år)	11 500 MWh
Gatubelysning	6 700 MWh
VA-systemet	4 300 MWh
Upphandling (c:a 1,2 miljarder kr/år)	Svårt att kvantifiera
Totalt:	93 700 MWh

Enligt tabellen ovan utgjorde energianvändningen för kommunens verksamheter (inklusive stadsbyggnadsprocessen) c:a 93 700 MWh 2009, vilket motsvarar uppvärmning av c:a 4 500 villor under ett år. Kommunens energianvändning utgör c:a 5 % av den användning som sker i hela den geografiska kommunen. Det kan låta lite, men samtidigt ska man komma ihåg att det är dessa 5 % av energin som kommunen har störst rådighet över och faktiskt ganska lätt kan påverka. Fördelningen av energiförbrukningen mellan byggnader, transporter mm. skiljer sig mycket åt om man jämför Nackas kommunala verksamhet med Nacka som geografisk kommun (se tabellerna nedan). Transporterna utgör en relativt begränsad del av energianvändningen i den kommunala verksamheten, men står för de absolut största utsläppen av koldioxid. Det kan därför finnas skäl att prioritera transportåtgärder utifrån klimathänsyn.

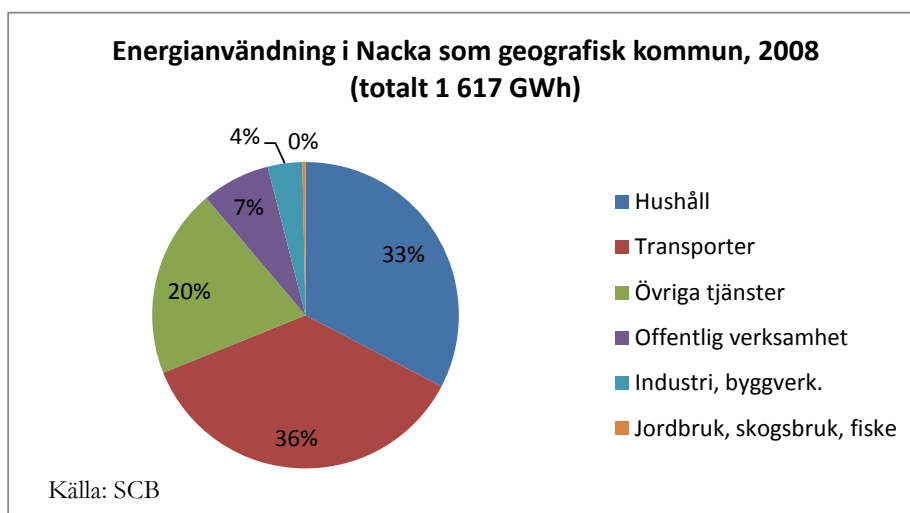

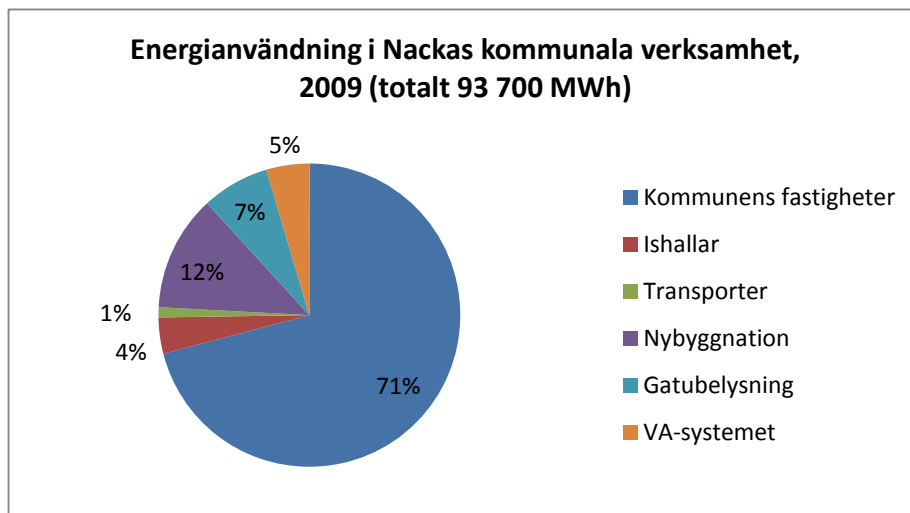

5 Kommunens fastigheter

Totalarea för lokaler och bostäder (Atemp) 2009	
Bostäder	0 (äger inga bostäder)
Lokaler	264 484 m ² (c:a 150 objekt)
Köpt energi för lokaler angivet per energibärare (exkl. ishallarna)	
Fastighetsel	20 216 MWh
Olja	11 004 MWh
Direkt el	7 622 MWh
Fjärrvärme	26 937 MWh
Pellets	796 MWh
Totalt	66 575 MWh
Bränslemix för köpt fjärrvärme och fjärrkyla:	
Nacka kommun köper ingen fjärrkyla. Vattenfalls fjärrvärme i Nacka produceras av biobränslen medan Fortums fjärrvärmemix består av omkring 80 procent förnybar energi och 20 procent fossila bränslen.	
Ev. köpt ursprungsmärkt el eller värme	
0 kWh (började köpa ursprungsmärkt 2010 av Natur och Kultur)	
Årlig energianvändning av egenproducerad förnybar el och värme:	
0 kWh	
Total energikostnad för värme, el och fjärrkyla:	
60,6 miljoner kr	

Kommunen hade i sitt fastighetsbestånd 2009 c:a 150 objekt. Beståndet bestod av stadshuset, 30 skolor, 10 idrottshallar, 2 simhallar, 4 ishallar, 55 förskolor, 5 äldreboenden och ett antal övriga lokaler. Kommunen äger inga bostäder, bostadsbolaget Nacka hem såldes i början av 90-talet.

Antalet fastigheter beräknas öka markant de närmaste åren pga. av en stark befolkningsökning i kommunen. Bara antalet förskolor måste öka med 22 stycken fram till 2019. Detta sätter stark press på fastighetskontoret att få fram

kostnadseffektiva och energisnåla byggnader under mycket kort tid. Det är viktigt att hinna planera för välbyggda förskolor med gott inomhusklimat och låg energianvändning som kan hålla nere driftskostnaderna för kommunen på lång sikt. Detta är även en förutsättning för att fastighetskontoret ska kunna nå sitt mål om en minskad energianvändning på 20 procent fram till 2020.

De senaste åren har man arbetat hårt med att aktivt minska energianvändningen i de egna fastigheterna. 2005 handlade man upp ett mediastyrningsavtal som innebar att man fokuserade på att mäta och följa upp för att minska energianvändningen. 2008 genomförde man ett eget energinvesteringsprogram som bl. a ledde till omfattande konverteringar från olja och el till fjärrvärme i flera fastigheter samt utbyte av ventilationssystemen och förbättrad tilläggsisolering. Åtgärderna ledde till en minskad energianvändning och kraftigt minskade utsläpp av växthusgaser.

Under 2010 arbetade fastighetskontoret med att ta fram en kravspecifikation för energisnåla nyproduktion. Inom parentes anges byggnadernas energiförbrukning jämfört med Boverkets Byggregler, BBR, samt deras specifika energiförbrukning:

- Hedvigslunds förskola byggs med ambitionen att uppnå kraven för Green Building, och blir i så fall den första sådana byggnaden inom Nacka kommun. (-25 %, 108 kWh/m²)
- Källängsvägens förskola byggs som ett lågenergihus med ambitionen att uppnå nivån för passivhus (- 65 %, 50 kWh/m²)
- Henriksdalshöjdens förskola projekteras med ambitionen att uppnå nivån för minienergihus. Därutöver byggs förskolan med ny patentsökt teknik för att ytterligare minimera värmeförlusterna. (- 51 %, 70 kWh/m²)
- Tollare Bollhall är upphandlad enligt Miljöstyrningsrådets rekommenderade krav (-30 %, 76,5 kWh/m²)

Under 2010 upphandlade kommunen ett nytt driftsavtal för det befintliga beståndet som är mer långsiktigt än tidigare avtal. Avtalet innebär bonus om företaget genomför åtgärder som hjälper fastighetskontoret att nå målet om en energiminskning på 3 procent per år. Redan nu har man kunnat konstatera tydliga förbättringar av driften.

I december 2010 blev fastighetskontoret miljödiplomerat enligt Miljöstegen. Ungefär ett och ett halvt år har man arbetat för att anpassa verksamheten till att uppfylla miljödiplomeringens krav.

Kommunens simhallar och ishallar

2009 fanns det fyra ishallar i kommunen. 2011 hade antalet stigit till fem stycken och en kostfrusen uterink (Älta ishall, Björknäs ishall, Nacka ishall inklusive istält, Saltsjöbadens ishall, samt en konstfrusen uterink på Björknäs IP). Det finns två simhallar (Nacka simhall och Näckenbadet) i kommunen. Årsförbrukningen för ishallarna var 2009 cirka 3800 MWh och steg till 4300 MWh under 2011. Anledningen till ökningen är den nya ishallen som tillkommit i Saltsjöbaden samt att öppettiderna för hallarna har ökat kraftigt. Simhallarna använder c:a 1 500 -

2 000 MWh per år. I framtiden bör kommunen planera för att placera simhallar och ishallar i direkt anslutning till varandra för att hallarna ska kunna dra nytta av varandras spillvärme. Det är även viktigt att man bättre tar till vara de driftansvarigas erfarenheter i planeringen och utformningen av hallarna. Ofta har driftspersonalen stor kunskap om energianvändningen som kan komma till nytta redan i planeringsskedet.

Oavsett placering så finns det en mängd åtgärder som kan göras för att minska energianvändningen i hallarna. Det är kostnadseffektiva åtgärder som leder till stora energibesparingar. Med relativt enkla åtgärder skulle man kunna minska energianvändningen med 1000 MWh/år totalt och med det spara 1 miljon kr/år. Det handlar främst om förbättringar av ventilationssystemen och nya, bättre styr- och reglersystemen för att bättre kunna anpassa energianvändningen efter verksamheterna. De närmaste åren kommer kommunen stegvis genomföra energieffektiviseringar i ishallarna för att sedan arbeta vidare med simhallarna.

När det gäller hallarnas övriga miljöpåverkan har kommunen redan genomfört omfattande åtgärder för att minska mängden ammoniak i ishallarna. Under 2011 deltog kommunen i ett projekt tillsammans med IVL Svenska miljöinstitutet för att ta fram en svensk standard för simhallar, där miljökraven är en viktig del. Detta arbete kommer ge värdefulla erfarenheter för den framtida utformningen och skötseln av simhallarna.

6 Transporter

Antal fordon samt körda fordonskilometer för leasingbilar, tjänstebilar samt upphandlad kollektivtrafik:
Kommunen har c:a 60 tjänstebilar och ett 50-tal arbetsfordon. Närmare 70 % av tjänstebilarna är miljöbilar. Körda fordonskm: 1 324 090 km Kommunen har ingen egen kollektivtrafik
Antal fordonskm i tjänsten med privata bilar: 320 455 km Privata bilar får inte längre användas i tjänsten, kommunen arbetar för att få ned denna siffra till 0.
Årsförbrukning av drivmedel för tjänstebilar och arbetsfordon: totalt c:a 1000 MWh bestående av: bensin: 500 MWh, diesel: 400 MWh, E85: 55 MWh, gas: 8 MWh, hybrid: 5 MWh
Energianvändning för pendlingsresor:
C:a 11 000 MWh
Antal personbilar och lastbilar som uppfyller miljökraven i förordningen 2009:1: 48 st.
Antal flygresor och km per anställd: 200 km/anställd
Antal tågresor och km per anställd: 130 km/anställd
Andel biodrivmedel i köpta transporttjänster (skolskjuts, färdtjänst, mattransporter):
Saknar trovärdiga uppgifter
I vilken utsträckning krav på sparsam körning eller andra krav ställs i

upphandling:

Det ställs krav på sparsam körning i alla upphandlingar där fordon ingår. Det ställs även andra krav, vilka varierar beroende på upphandlingens innehåll.

Kommunen har sedan 2007 arbetat aktivt med resepolicy och andra styrmedel för att minska de anställdas resor och främja användandet av miljöbilar. Nackas modell med subventionerade SL-kort för de anställda och avgiftsbelagd personalparkering har spritts även till andra kommuner. Kommunen har även arbetat aktivt med att minska miljöbelastningen från tjänsteresor genom att byta ut bensindrivna fordon till miljöbilar. Ett annat område där Nacka ligger i framkant är samordnade varutransporter som påbörjades 2009.

Miljöbilar i tjänsten

Bland stadshusets anställda och politiker har bilåkandet minskat. Jämfört med 2006 så har antalet körda mil i tjänsten gått ner med över 30 procent. Koldioxidutsläppen har minskat rejält som en följd av det minskade bilåkandet och en övergång till miljöbilar med etanoldrift.

Kommunen har en cykelpool för kortare tjänsteresor samt en bilpool med sex miljöbilar som drivs på E 85 och som har ungefär 250 registrerade förare. Bilarna i bilpoolen har under året gått cirka 7 000 mil. Utöver bilpoolen har kommunen ett antal tjänstebilar som alla drivs med miljödiesel. Genom att använda miljöbilar har kommunen släppt ut 8 ton mindre koldioxid jämfört med om man använt bensindrivna fordon på motsvarande sätt. Ny upphandling av miljöbilar till bilpoolen ska göras 2012 och den ska föregås av en noggrann inventering för att hitta det mest hållbara alternativet.

Det är i dagsläget svårt att följa upp drivmedelsförbrukningen från kommunens fordon pga. av att inköpen av drivmedel sker från olika bolag. I framtida upphandlingar ska man arbeta för att uppföljningen av drivmedel ska ingå.

Eftersom Nacka redan 2006 påbörjade åtgärder för att minska miljöpåverkan från fordonsflottan, har vi nu fått bort de mesta av de onödiga resorna. Framtida insatser kommer i högre grad behöva fokusera på nya, effektiva drivmedel. En elbil kommer att ingå i kommunens fordonsflotta 2012 och man önskar byta de miljödieseldrivna bilarna i bilpoolen till biogasfordon. De nya fordonen kommer vara en förutsättning för att kommunen ska kunna fortsätta att minska energianvändningen och koldioxidutsläppen från tjänstebilarna. Den främsta fördelen med elbilar är att de är mer energieffektiva än bensin- eller dieseldrivna bilar. En nackdel är att bilarna inte kan köra särskilt långt per laddning.

Resvaneundersökning av kommunens anställda

Nacka genomförde en resvaneundersökning (s.k. CERO-undersökning) under hösten 2009. I korthet innebär CERO en grundlig analys av kommunens klimatmål, i termer av både kostnader, klimatpåverkan och resmönster. Bland annat kartläggs hur anställda reser i tjänst och till och från arbetet, samt vilka fordon organisationen äger och hur de används. Därefter jämförs nuläget med de uppställda målen och kostnads- och klimatoptimala åtgärder identifieras. Resvaneundersökningen visar på goda trender, men visar samtidigt att de anställdas pendlingsresor med bil är omfattande. De anställdas arbetspendling

påverkar klimatet 10 gånger mer än kommunens tjänsteresor. Anmärkningsvärt är att merparten av de mest frekventa bilpendlarna har bostaden i Saltsjö-Boo och Nacka centralt, vilket även innebär de kortaste pendlingsavstånden (0-5km). Pendlingsavståndet för ca 50 % av alla bilister ligger under 10 km. För att minska antalet pendlingsresor med bil har kommunen infört parkeringsavgift för anställda vid stadshuset samt subventionerar SL-kort, vilket varit mycket uppskattat. Ca 125 st. av stadshuset drygt 500 anställda har subventionerade SL-kort.

Det faktum att pendlingsresorna har en 10 gånger större miljöpåverkan än tjänsteresorna samt att Nacka redan fått ned utsläppen från tjänsteresorna i stor utsträckning, gör att framtida mål och åtgärder på transportområdet i högre grad kommer att fokusera på pendlingsresorna.

Samordnade varutransporter

2009 påbörjades kommunens arbete med samordnade transporter tillsammans med Bring Express. Syftet med projektet är att få ned antalet små leveranser och planera för större transporter veckovis efter en given körslina. Kommunen har börjat i mindre skala med varor som kopieringspapper och städutrustning, men tanken är att antalet varugrupper ska öka.

Biogas i kommunen

Hösten 2010 fick Nacka kommun sin första biogaspump, men det dröjde ända till slutet av 2011 innan det fanns biogas att tanka. Än så länge saknas biogasproduktion i kommunen, men Stockholm stad planerar att bygga en biogasanläggning vid Ältasjön, precis på gränsen till Nacka.

Bristen på biogas märks även i den kommunala verksamheten, bl.a. har det varit svårt att täcka biogasbehovet för våra sopbilar. Kommunen ställde i upphandlingen av avfallsbolag krav på minst tre biogasbilar och i en sådan lång och omfattande upphandling som sophantering, verkade kravet inte svårt att uppfylla för leverantören.

Kommunens arbetsfordon (lastbilar, rörbussar mm)

Teknik äger och upphandlar en mängd arbetsfordon åt kommunen. Större fordon, som lastbilar, rörbussar, sandsopningsbilar och snöplogar, har visat sig svåra att ställa höga miljökrav på. Leverantörerna har helt enkelt svårt att få fram större miljöfordon. Här ställer kommunen baskrav enligt Miljöstyrningsrådet vilket innebär att fordonet få vara högst 8 år gammalt. I framtiden skulle det vara önskvärt att få till höga miljökrav för även tunga fordon. Ett sätt skulle kunna vara att ta del av hur andra kommuner har handlat upp tunga miljöfordon.

För att få bättre kontroll över inköpta fordon, körda mil och drivmedelsanvändningen håller Teknik på att lägga upp en ny databas som ska förenkla uppföljningen.

7 Planering och nybyggnation i stadsbyggnadsprocessen

Energi och klimat i kommunens översiktliga planering

Kommunen har ingen energiplan eller klimatstrategi. Energifrågan kommer på ett övergripande plan att tas med i den översiktsplan som nu är under framtagande, där kommunen kommer att utgå från de energimål som RUFSS föreslår för Stockholmsregionen. Även i det kommande arbetet med de nationella miljömålen kommer energi och klimat vara en viktig del. På sikt skulle det dock vara önskvärt att en strategi för energi och klimat, innehållande mål och åtgärder, togs fram.

Energikrav i stadsbyggnadsprocessen

Nacka är en av Stockholms läns mest expansiva kommuner och på grund av det kraftiga nybyggandet är det extra viktigt att frågan om ett hållbart byggande har en central roll i Nackas stadsbyggande. Den byggda miljön måste utformas så att energiförsörjningen blir effektiv och miljöpåverkan så liten som möjligt.

I slutet av 2009 antog Miljö- och stadsbyggnadsnämnden en strategi om energieffektivt byggande vid nybyggnation och ombyggnation. Strategin föreslår fyra vägar för att få igång ett energieffektivt byggande i kommunen och följande arbete har hittills genomförts:

- 1. Satsa på energieffektivt byggande när kommunen äger och förvaltar fastigheterna**
Fastighetskontoret har redan kommit långt i arbetet med att effektivisera kommunens befintliga bestånd och när det gäller att ställa energikrav i nyproduktion (se tidigare avsnitt). Fastighetskontoret erfarenheter bör tas till vara och utvecklas även i stadsbyggnadsprocessen.
- 2. Satsa på energieffektivt byggande när kommunen äger marken**
Kommunen äger inte mycket egen mark, därför är det viktigt att ta vara på och ställa miljökrav i de få stadsbyggnadsprojekt då kommunen är markägare. Under 2010 har kommunen ställt krav i nivå med passivhusstandard i en markanvisningstävling för hyresrätter i Nacka strand. I den framtida planläggningen av bostäder och lokaler centrala Nacka har kommunen ambitionen att ställa höga hållbarhetskrav.
- 3. Samarbete med markägare, byggherrar och exploatörer**
Under hösten 2010 påbörjades en dialog med byggherrar, fastighetsägare och markägare inom ramen för seminarieriet Stadsbyggnadsforum. Utgångspunkten för mötet var möjligheten att använda de stora miljöklassningssystemen som LEED, BREEAM, Miljöklassad byggnad och Green building i det framtida byggandet av Nacka. Mötet följdes upp med ett seminarium under hösten 2011 där arbetet med att ta fram en riktlinjer för hållbart byggande i Nacka påbörjades.

4. Ett energinätverk av tjänstemän för att höja kompetensen på energiområdet

För att kommunen ska kunna arbeta aktivt med energifrågan i stadsbyggnadsprojekten så krävs ökad kompetens både hos politiker och hos tjänstemän. Under 2010 startades ett nätverk bestående av tjänstemän på Miljö- och stadsbyggnad. Ett flertal seminarier har hållits kring hållbart byggande och möjligheten att ställa miljökrav. En halvdags utbildning om miljöklassningssystem och energikrav anordnades för ledamöter i Miljö- och stadsbyggnadsnämnden tillsammans med KTH:s stadsbyggnadsakademi. Nämnden gjorde även en studieresa till Växjö som ligger långt fram när det gäller hållbart byggande och internationellt samarbete.

8 Gatubelysning

Antal ljuskällor	Energianvändning/år
15 488 st. (varav 6 875 st kvicksilver.)	6 700 MWh
Kostnad för energianvändning/år	Elleverantör
5,8 milj. kr (varav 1,7 milj. i nätavgift och 4,1 milj. för elförbrukning.)	Förnyelsebar el från Natur & Kultur

Utvecklingen när det gäller energisnål gatubelysning har varit snabb de senaste åren. Tekniken finns och ett byte till mer energisnål belysning med betydligt längre livslängd än kvicksilver lampor, lönar sig på relativt kort tid.

Lagstiftningen kräver att de gamla kvicksilverlamporna ska vara utfasade senast år 2015 och många kommuner tar nu fram strategier för att byta till modern belysning som högtrycksnatrium, keramisk metallhallogen eller LED. Gemensamt för alla dessa alternativ är att det är mycket mer energieffektiva än de gamla kvicksilverlamporna. Den nya formen av belysning skiljer sig åt när det gäller ljuskvalitet, energieffektivitet, livslängd och pris. Därför är det viktigt att göra en analys av vilken belysningstyp som passar bäst för gång- och cykelvägar, trafikerade bilvägar och vid t.ex. övergångsställen.

Nacka kommun påbörjade under 2010 planeringen för utbyte av alla gammal kvicksilverlampor fram till 2015. Idag finns 15 488 ljuskällor i kommunen varav 6 875 är kvicksilverlampor. Bytet kommer att innebära en energibesparing på 1 350 MWh/år, vilket är nästan en halvering mot kvicksilverlampornas energianvändning idag. Bytet av belysning kommer att kosta 18 miljoner kr vilket tjänas in på c:a 12 år. De stolpar som inte är rötskadade eller rostiga kommer att få stå kvar, i de flesta fall byter man endast ut ljuskällan. För att ta reda på hur olika typer av belysning fungerar har man satt upp provarmaturer på ett urval av parkvägar, lokalgator och huvudgator i Boo.

Teknik utreder även möjligheten att använda dimning av gatubelysning nattetid för att minska energianvändningen. Utöver gatubelysningen, arbetar kommunen

med att energieffektivisera belysning vid idrottsplatser och parker. Möjligheten att effektivisera även trafikljus ska utredas.

9 VA-systemet

Antal pumpar i VA-systemet	
C:a 150 st.	
Energianvändning per år	Kostnad per år
4 300 MWh (varav LTA c:a 20 %)	C:a 4 milj. kr

Nacka kommun har ingen egen reningsanläggning utan avloppsvattnet i kommunen går till Henrikdals reningsverk i Stockholm och Käppalaverket på Lidingö.

Dricksvattnet och avloppsvattnet i kommunen trycksätts idag med ett 150-tal pumpar. Pumparna byts ut efter ett visst antal år, men det finns fortfarande många äldre pumpar i systemet. Det har skett en enorm utveckling när det gäller vilken effekt man kan få ut av moderna pumpar, vilket innebär att man kan sänka energikostnaderna rejält genom att byta pump. Varefter pumparna förslits byts de ut mot mer energieffektiva alternativ. Om kommunen hade kännedom om den resterande livslängden på pumparna i systemet och kunde väga det mot de minskade driftskostnader nya pumpar kan ge, skulle kommunen kunna göra mer strategiska bedömningar av i vilken takt pumparna ska bytas ut.

I glesbebyggda delar av kommunen (förnyelseområden) har man anlagt lätttrycksavlopp, s.k. LTA. Lätttrycksavloppen har lagts mer grunt än ett konventionellt avloppssystem vilket gör att kostnader för anläggning sänks och genomförandetiden förkortas. En svaghet är att LTA som inte ligger på frostfritt djup kräver mycket el. Dels behövs el för att driva de c:a 1500 pumpar som driver systemet på varje fastighet, dels behövs elslingor för att värma upp rören (så vattnet inte fryser vid låga temperaturer). Det finns i dagsläget ett stort behov av att utvärdera de senare årens utbyggnad av LTA när det gäller energiförbrukningen, säkerhetsaspekter och långsiktiga ekonomiska konsekvenser.

10 Upphandling av varor och tjänster

Kommunen genomför en stor mängd upphandlingar av varor och tjänster varje år och troligtvis utgör upphandlingar kommunens största miljöpåverkan. En ökad kompetens om hur kommunen kan ställa och följa upp miljökrav skulle ge stor effekt när det gäller minskad energianvändning. En förstärkning av kommunens inköpssystem, Raindance, ska genomföras för att förbättra kontrollen och uppföljningen av våra upphandlingar.

Inköpsenhetens arbete idag

Inköpsenheten arbetar som stöd till stadsledningskontoret i upphandlingar mot ramavtal och som stöd till fastighetskontoret, exploateringsenheten och Teknik när det gäller entreprenadupphandlingar. I övrigt stöttar man andra förvaltningar vid behov med bl.a. juridisk kunskap.

Inköpsenheten arbetar redan idag med miljökrav i upphandlingar. 2008 tog kommunen fram en policy för upphandling och inköp som omfattar kommunens alla verksamheter. I policyn fastställs bl. a att kommunen ska ställa skalkrav i upphandlingar så att ”varor och tjänster uppfyller kraven för etik och miljö genom märkning enligt Svanen, EU-blomman, KRAV eller motsvarande som har sin grund i vetenskapliga rön”. Kommunen har även en policy för klimatanpassade inköp där man slår fast att 50 % av kommunens inköp ska vara klimatanpassade.

En svårighet när det gäller att ställa miljökrav i upphandlingar är att begränsa kraven så att de bara omfattar den vara/tjänst som upphandlingen gäller. Det finns EU-lagstiftning som innebär att det är förbjudet att i en upphandling ställa miljökrav som går utanför själva varan/tjänsten (t.ex. att ställa krav på att varan levereras med miljövänliga transporter om upphandlingen gäller kontorsmateriel). En annan svårighet är enheternas resurser och kompetens när det gäller att följa upp de miljökrav som ställs i upphandlingen. Inköpsenheten hjälper idag till att formulera miljökrav i t.ex. entreprenadupphandlingar, men vet inte i vilken utsträckning kraven verkligen följs upp när enheterna skriver avtal med en entreprenör.

Inköpsenheten ansvarar även för projektet samordnade transporter som handlar om att effektivisera varustransporter inom kommunen.

Upphandlingar till stadshuset – Intendenturen och Grön IT

Intendenturen ansvarar för inköp av kopiatorer, kaffemaskiner mm till stadshuset. En viktig insats genomfördes 2009 då man bytte till mer energismarta skrivare. För att skriva ut eller kopiera använder de anställda passerbrickorna, på så sätt styr man mot färre onödiga utskrifter och kan dessutom följa upp pappersanvändningen på individ och enhetsnivå.

2009 genomförde IT-staben en omfattande upphandling av 50 verksamhetssystem och en mängd IT-arbetsplatser (omfattar allt från arbetsplatser i stadshuset till skolorna). Tieto och Atea fick uppdraget. I förfrågningsunderlaget bad man leverantörerna ange företagets mognadsgrad enligt kriterierna för Grön IT. Grön IT är en form av kvalitetssäkring av miljövänliga IT-lösningar som både Tieto och Atea har stor erfarenhet av. När det gäller inköp av datorer har man bildat ett tjänsteråd på kommunen, bestående av IT-staben som tar fram förslag på vilka typer av datorer enheterna kan köpa in.

De senaste åren har skolorna utrustats med allt fler datorer. Detta har lett till stora belastningar på elnätet i vissa delar av kommunen, samt en ökad värmeutveckling i skolorna vilket leder till att fastighetskontoret måste öka ventilationen (vilket ökar energianvändningen).

Det är viktigt att ha med sig dessa konsekvenser i den framtida planeringen av skolornas IT-utbyggnad.

II Nacka Energi AB, ägare av kommunens elnät

Nacka energi AB är ett helägt kommunalt bolag som ansvarar för elförsörjningen till ca 27 000 kunder inom Nacka. Inom området Boo, ansvarar Boo Energi (som är en ekonomisk förening) för elförsörjningen. Nacka Energi sålde el fram till slutet av 1990-talet, men har nu bara ansvar för nätet. Planer finns dock på att tillsammans med Mälarenergi påbörja elförsäljning igen.

Inom Nacka Energi diskuteras taxans struktur både i ledningen och i styrelsen för att få till en så rättvis taxa som möjligt. Hittills har Nacka Energi haft en enhetlig taxa, men nu vill man differentiera den så att den som använder mycket el ska betala mer. Detta beror delvis på de höga kostnader och belastningar på elnätet som det ökade användandet av värmepumpar har orsakat. Antalet bergvärmepumpar har ökat kraftigt i kommunen under senare år. När det blir riktigt kallt använder pumparna topplast i form av el, vilket gör att alla pumpar behöver ett extratillskott av el ungefär samtidigt. Toppen gör att kunderna tvingas köpa in dyr och miljöovänlig el (på marginalen används el från kolkraftverk ute i Europa). För att motverka detta informerar Nacka Energi om möjligheten för kunderna att själva att installera s.k. effektvakter. En effektvakt lägger ”ett tak” på kundens elanvändning vilket gör att t.ex. bastun, tvättmaskinen och värmepumpen inte kan gå samtidigt vid hög belastning på elnätet. Redan i början av 1990-talet deltog Nacka Energi i ett utvecklingsprojekt där man använde sig av effektvakter i ett s.k. energikooperativ. Energikooperativet bestod av de tio största elanvändarna i kommunen. När uttaget av el var som störst gick signaler mellan användarna och Nacka Energi som innebar att vissa företag under en kortare tid stängde ned delar av sin elintensiva verksamhet. På detta sätt kunde man kapa topparna och få en mer jämn elanvändning.

En intressant utveckling som Nacka Energi kommer att vara en del av, är utbyggnaden av s.k. ”smartgrids”. Smartgrid handlar bland annat om lösningar för att koppla små, lokala energikällor till elnätet. För att elanvändningen ska kunna uppnå EU:s mål om 20 % förnybar energi fram till 2020, måste alla förnyelsebara, lokala energikällor tas till vara. I Nacka har man precis anslutit den första småskaliga energiproduktionen till nätet i form av solpaneler på ett växthus vid Hellasgården. Det här är något som med all sannolikhet kommer att växa under de närmaste åren.

Ett annat utvecklingsprojekt består av att Nacka Energi sätter upp laddstolpar för elbilar, den första är tillsammans med Vasakronan i Nacka strand. En laddstolpe planeras för kommunens framtida inköp av elbilar vid Nacka stadshus.

Inledningsvis kommer elen vara gratis, på sikt ska man hitta lösningar för att få igång ett betalningssystem.

12 Kommunens avfallshantering

Antal ton insamlat hushållsavfall/år	Energiproduktion genom förbränning
19 694 ton	50 000 MWh
Andel insamlat sorterat hushållsavfall	Mängd producerad biogas
0 (2009), men ska påbörjas 2011	0 (kommunen saknar biogasanläggning)

2011 påbörjades insamling av hushållsavfall i Nacka. Insamlingen inleddes i mindre skala för få till så rena fraktioner som möjligt. Verksamheter som restauranger och stormarknader har erbjudits möjlighet att delta för att få upp volymen på det insamlade avfallet. Efterbehandlingen av avfallet är ett problem för Nacka liksom för övriga Stockholmskommuner. Det faktum att det saknas en förbehandlingsanläggning för avfall i regionen har lett till en omfattande biogasbrist, som drabbar även Nacka. Det är svårt att motivera storskalig insamling av hushållsavfall då efterbehandlingen ännu inte är löst. Det avfall som samlas in i Nacka kommer tillsvidare komposteras.

Idag går allt hushållsavfall för förbränning till Fortum. Under 2009 samlades 19 694 ton in, vilket motsvarar en energitillförsel på ca 50 000 MWh. Det avfall Nackas invånare producerar varje år motsvarar nästan den energi kommunen förbrukar i alla sina fastigheter! Återvunnet material som trä och annat brännbart samlas upp i Kovik och förbränns sedan i en anläggning i Uppsala.

13 Internutbildning och nätverkande kring energifrågan

Ett flertal utbildningar har genomförts för att stärka kompetensen internt i kommunen under 2010 och 2011. Utbildningar kring möjligheten att ställa energikrav i exploateringsavtal och miljöklassningar i byggandet har hållits för tjänstemän på Miljö & Stadsbyggnad och fastighetskontoret. Flera studiebesök har gjorts av energinätverket (se sid 20) och fastighetskontoret. Bl.a har tjänstemän i Nacka besökt Hammarby sjöstad, Allingsås, Sundbyberg (som arbetar aktivt med energisnåla förskolor) och Norra Djurgårdsstaden. Politikerna i Miljö- och stadsbyggnadsnämnden har genomfört en halvdagarsutbildning kring energieffektiva byggnader och varit på studiebesök i Växjö.

Nacka ingår i flera energinätverk i regionen. Kommunen deltar i Energirådsgivningen och KSL:s (Kommuner och landsting i Stockholms län) nätverk för klimat och energirådgivare. Under 2010 har ett samarbete kring stadsbyggnadsprocessen startats tillsammans med byggherrarna. Arbetet har fortsatt inom det projekt som syftar till att ta fram riktlinjer för hållbart byggande i Nacka.

När det gäller transporter så bedriver enheten för hållbar utveckling ett viktigt informationsarbete kring hur vi kan få ned utsläppen och energianvändningen från kommunens fordon och våra pendlingsresor.

Nacka är även en aktiv part i RUFS-arbetet och kommunstyrelsens ordförande, Erik Langby, är ordförande i Kommunförbundet i Stockholms län samt i Regionplanenämnden.

14 Mål för energianvändning i kommunen

Definition av målen

Målen är satta med 2009 som basår och utifrån en kontinuerlig befolkningsökning. Idag har Nacka kommun c:a 93 000 invånare. 2030 beräknas invånareantalet ha stigit till 140 000.

Målet för fastigheter är satt som en minskning av energianvändningen i kommunens totala bestånd (MWh/år). Det betyder att hur mycket vårt innehav av fastigheter än ökar så ska kommunen klara av en minskning av energianvändningen med 10 % till 2014. Det har visat sig mycket svårt att närma sig målet när kommunens fastighetsbestånd växer i den takt det gör idag. För att få en mer rättvisande bild av vad kommunen gör när det gäller energieffektiviseringsåtgärder, kompletterades det mål som sattes i strategin 2011 med ett mål som gäller kWh/kvm. Genom att ha två mål kan kommunen både få en helhetsbild av den reella energianvändningen samt se om de åtgärder vi genomför har effekt.

Målen för kommunens transporter fokuserar på de interna transportererna och de anställdas pendlingsresor. Det faktum att pendlingsresorna har en 10 gånger större miljöpåverkan än tjänsteresorna samt att Nacka redan fått ned utsläppen från tjänsteresorna i stor utsträckning, gör att kommunen valt att formulera mål även för pendlingsresorna. Interna transporter utgörs av bilpool, leasingbilar och arbetsfordon.

Mål för minskning av koldioxidutsläpp

Fastighetskontoret och enheten för hållbar utveckling har ett gemensamt mål för utsläpp av koldioxid på max 4000 ton/år. För fastigheterna finns även ett mål om en minskning av koldioxidutsläpp med 3 procent/år. Kommunens transporter utgör en liten del av de totala koldioxidutsläppen, den större delen står fastigheterna för. Trots att man konverterat en stor del av oljeanvändningen till fjärrvärme och värmepumpar, ökade koldioxidutsläppen mellan år 2009 och 2010. Detta var ett resultat av ett större bestånd (+ 7000 kvm) samt en följd av att 2010 var ett extremkallt år. Fastighetskontoret undersöker nu möjligheten att komplettera målet för de faktiska utsläppen, med ett mål som korrigerar ett växande bestånd och varierande temperatur mellan åren.

Mål för fastighetsbeståndet

Energianvändningen i kommunens fastigheter ska till **2014** ha minskat med **10 %** jämfört med 2009. Det innebär att energianvändningen ska ha minskat från 67 000 MWh/år (2009) till **60 000 MWh/år**.

Energianvändningen i kommunens fastigheter ska till **2020** ha minskat med **20 %** jämfört med 2009. Det innebär att energianvändningen 2020 ska vara **54 000 MWh/år**.

2009 låg energianvändningen i snitt på **170 kWh/kvm Atemp** (normalår) för hela beståndet. **2014** ska energianvändningen i snitt per kvm i hela beståndet uppgå till **max 155 kWh/kvm Atemp**.

2020 ska energianvändningen i snitt per kvm i hela beståndet uppgå till **max 140 kWh/kvm Atemp**.

Mål för kommunens tjänsteresor med bil (MWh/år)

Energianvändningen till följd av kommunens interna transporter ska till år 2014 ha minskat med **5 % jämfört med 2009**. Detta innebär att energianvändningen ska ha minskat från 1 322 MWh/år (2009) till **1 255 MWh/år**.

Eftersom målet redan överträffades 2012 då energianvändningen minskade med 15 % jämfört med 2009, har målet till 2020 skärpts enligt nedan.

Energianvändningen till följd av kommunens interna transporter ska till år 2020 ha minskat med **20 % jämfört med 2009**. Detta innebär att energianvändningen 2020 ska vara **1 050 MWh/år**.

Mål för de anställdas pendlingsresor (MWh/år):

Energianvändningen till följd av de anställdas pendlingsresor ska till år **2014** ha minskat med **10 % jämfört med 2009**. Detta innebär att energianvändningen ska ha minskat från 8 228 MWh/år (2009) till **7 400 MWh/år**.

Energianvändningen till följd av de anställdas pendlingsresor ska till år **2020** ha minskat med **20 % jämfört med 2009**. Detta innebär att energianvändningen 2020 ska vara **6 580 MWh/år**.

Förankring och framtagande av strategin

Förslaget till denna strategi har tagits fram av en bred projektgrupp av tjänstemän där representanter från Fastighetskontoret, enheten för Hållbar utveckling, Miljö & Stadsbyggnad, Nacka Partner och Teknik har ingått. Arbetet har samordnats av miljöenheten. Förslaget har stämts av med Miljö- och Stadsbyggnadsnämnden, Tekniska nämnden och Fritidsnämnden. Beslut om strategin fattades av kommunstyrelsen den 2 maj 2011.

Prioritering av åtgärder

11 åtgärder har prioriterats utifrån nulägesanalysen. Prioriteringen har grundats på kostnadseffektivitet, men även utifrån målsättningen att få med åtgärder från så många verksamheter som möjligt. Tanken är att strategin ska få igång energiarbete i kommunen på bred front. En del av åtgärderna är väldigt konkreta och handlar om energieffektviseringar av kommunens fastigheter, gatubelysning, VA-system mm. Andra åtgärder är mer övergripande och syftar till att öka

medvetenheten kring hur kommunen kan ställa energikrav i upphandlingar och i exploateringsprocessen.

Uppföljning av mål och åtgärder

Målen och åtgärderna som ingår i handlingsplanen ska följas upp och redovisas för kommunstyrelsen årligen. Arbetet med genomförandet av åtgärderna ska följa budgetarbetet och följas upp i årsbokslutet. Efter varje årsbokslut sker en sammanfattande redovisning till kommunstyrelsen om hur genomförandet av åtgärderna fortskrider och hur vi ligger till jämfört med de uppsatta målen. Uppföljningen ska presenteras i kommunens hållbarhetsbokslut som publiceras vartannat år.

Informationsspridning

Politikerna hålls informerade om genomförandet av strategin och åtgärderna genom avrapportering på nämndmöten. Kommunens tjänstemän informeras genom intranätet KanalN samt vid ett av stadsdirektörens måndagsmöten (dit alla tjänstemän i kommunen är inbjudna). Externt planeras en informationsinsats på hemsidan i anslutning till att återrapportering av strategin görs varje år.

15 Handlingsplan – II åtgärder för att minska energianvändningen i kommunen

15.1 Byte av kvicksilverlampor i gatubelysningen

Beskrivning av åtgärden

Utbyte av kommunens samtliga kvicksilverlampor (6 875 st.) i gatubelysningen till mer energieffektiva alternativ.

Bakgrund

Nacka kommun påbörjade under 2010 planeringen för utbyte av alla gamla kvicksilverlampor i gatubelysningen fram till 2015. Idag finns 15 488 ljuskällor i kommunen varav 6 875 är kvicksilverlampor. De stolpar som inte är rötskadade eller rostiga kommer att få stå kvar, i de flesta fall byter man endast ut ljuskällan. För att ta reda på hur olika typer av belysning fungerar har man satt upp provarmaturer på ett urval av parkvägar, lokalgator och huvudgator i Boo.

Åtgärdens miljöeffekter

Bytet kommer att innebära en energibesparing på 1 350 MWh per år, vilket är nästan en halvering mot kvicksilverlampornas årliga energianvändning idag. Användande av underhållsfordon och drivmedel förväntas minska eftersom den nya belysningen kommer att behöva bytas ut betydligt mer sällan än de gamla kvicksilverlamporna.

Tidplan för åtgärden (start, genomförande och avslut)

Projektstart 2010, genomförande 2011-2014, avslut innan 2015.

Verksamhet/enhet som ansvarar för att åtgärden genomförs

Vägenheten.

Kostnader och finansiering för att genomföra åtgärden

Investeringskostanden uppgår till 18 miljoner kr. Investeringen bedöms vara återbetald på 12 år pga. minskade driftskostnader. Tekniska nämnden har avsatt medel för genomförande av åtgärden.

Innehåller åtgärden någon form av ny teknik eller ny metod?

Nyare mer energieffektiva armaturer. Eventuellt tester med LED.

Hur ska miljöeffekterna följas upp?

Den minskade energianvändningen ska följas upp med hjälp av elleverantörens uppmätta förbrukning av elenergi före respektive efter projektet.

Hur ska information spridas om åtgärden?

Ingen specifik informationsinsats för just denna åtgärd planeras. Information om arbetet med kommunens hela energieffektiviseringsstrategi inklusive åtgärder

kommer att spridas på kommunens hemsida. Resultaten kommer att presenteras i kommunens Hållbarhetsbokslut som tas fram vartannat år.

15.2 Utvärdering av kommunens LTA-system

Beskrivning av åtgärden

VA-enheten önskar genomföra en utvärdering av kommunens LTA-system (LTA= lättrycksavlopp). Utvärderingen ska titta närmare på energiförbrukningen, säkerhetsaspekter och långsiktiga ekonomiska konsekvenser av grund förlagt LTA i kommunen.

Bakgrund

VA-enheten uppskattar att c:a en femtedel av kommunens energianvändning i VA-systemet utgörs av LTA. Det är en stor andel av den totala energianvändningen (c:a 850 MWh) och motsvara en årlig elkostnad på c:a 750 000 kr.

Det finns i dagsläget ett stort behov av att utvärdera de senare årens utbyggnad av LTA när det gäller energiförbrukningen, säkerhetsaspekter och långsiktiga ekonomiska konsekvenser. LTA är billigt att anlägga men kan bli dyrt i drift. Höjda elpriser, återkommande driftstopp i pumpar på enskilda fastigheter samt svårigheten att lokalisera fel på frostskyddsslingor kan på sikt göra systemet dyrt i förvaltningsskedet. En utvärdering skulle kunna ge svar på hur de befintliga systemen ska förvaltas och hur kommunen ska resonera kring eventuell framtida utbyggnad. Det kan finnas olika alternativ till det LTA-system kommunen har idag. Den mest kostnadseffektiva och säkra lösningen skulle kunna vara att lägga LTA på frostfritt djup. På så sätt skulle man få täta, hållbara ledningar och samtidigt slippa bygga in elkablar för att värma ledningarna.

Åtgärdens miljöeffekter

Utvärderingen i sig själv leder inte till några miljöeffekter, däremot kan åtgärder utifrån utvärderingen ge stora besparingar. Utredningen kan leda till att utbyggnaden av grund för lagt LTA avstannar vilket skulle hålla tillbaka en framtida, potentiell ökning av energianvändningen. Ett möjligt alternativ är att lägga LTA på en djupare nivå, för att slippa använda frostskyddsslingor.

Tidplan för åtgärden (start, genomförande och avslut)

Utvärderingen planeras att genomföras under 2012 och då gärna i samarbete med Svenskt Vatten (organisation som företräder VA-verken och VA-bolagen i Sverige).

Verksamhet/enhet som ansvarar för att åtgärden genomförs

Teknik/VA & Avfall.

Kostnader och finansiering för att genomföra åtgärden

Kommunen uppskattar kostnader för egen arbetstid och konsultkostnader till c:a 450 000 kr. Kostnaderna bör kunna rymmas inom den ordinarie verksamheten med stöd från energieffektiviseringsstödet.

Innehåller åtgärden någon form av ny teknik eller ny metod?

LTA är i sig en relativt ny teknik och det skulle vara värdefullt att få metoden utvärderad så att Nacka kommun och andra kommuner kan få bättre kunskap om systemets långsiktiga konsekvenser. Därför är ett samarbete med Svenskt Vatten önskvärt.

Hur ska miljöeffekterna följas upp?

Med en förbättrad driftövervakning och uppföljning av elleveranserna kan kommunen lätt följa upp den minskade energianvändningen.

Hur ska information spridas om åtgärden?

Ingen specifik informationsinsats för just denna åtgärd planeras. Information om arbetet med kommunens hela energieffektiviseringsstrategi inklusive åtgärder kommer att spridas på kommunens hemsida. Resultaten kommer att presenteras i kommunens Hållbarhetsbokslut som tas fram vartannat år.

15.3 Utredning om energieffektivisering av pumparna i VA-systemet

Beskrivning av åtgärden

VA-enheten planerar att genomföra en utredning om hur driften av pumpstationerna i VA-nätet kan förbättras. Utredningen ska fokusera på förbättrad mätning av pumparnas energianvändning och i vilken takt pumparna i systemet ska bytas utifrån resterande livslängd och möjligheten till sänkta driftskostnader.

Bakgrund

För att trycksätta dricksvattnet och avloppsvattnet i kommunen används idag ett 150-tal pumpar. Kommunen behöver få bättre kunskap om hur stora besparingar byte av pumpar skulle leda till. Varefter pumparna förslits byts de ut mot mer energieffektiva alternativ. Om kommunen hade kännedom om den resterande livslängden på pumparna i systemet och kunde väga det mot de minskade driftskostnader nya pumpar kan ge, skulle kommunen kunna göra mer strategiska bedömningar av i vilken takt pumparna ska bytas ut

Åtgärdens miljöeffekter

Utredningen i sig själv leder inte till några miljöeffekter, däremot kan åtgärder utifrån utredningen ge stora besparingar. Hur stor energibesparing man kan göra i VA-systemet varierar mycket utifrån hur gammal den befintliga pumpen är. Byte av riktigt gamla pumpar skulle kunna leda till en energibesparing på uppåt 50 procent. För hela systemet på lång sikt, kan man uppskatta energibesparingen till

25 procent (motsvarar c:a 850 MWh) om man byter pumparna i rätt takt och får bättre kontroll över driftssystemet.

Tidplan för åtgärden (start, genomförande och avslut)

Åtgärden planeras att starta under våren 2012 och avslutas under året.

Verksamhet/enhet som ansvarar för att åtgärden genomförs

Teknik/VA & Avfall

Kostnader och finansiering för att genomföra åtgärden

Kommunen uppskattar kostnader för egen arbetstid och konsultkostnader till c:a 450 000 kr. Kostnaderna bör kunna rymmas inom den ordinarie verksamheten med stöd från energieffektiviseringsstödet.

Hur ska miljöeffekterna följas upp?

Med en förbättrad driftövervakning samt uppföljning av elleveranserna kan kommunen lätt följa upp den minskade energianvändningen.

Hur ska information spridas om åtgärden?

Ingen specifik informationsinsats för just denna åtgärd planeras. Information om arbetet med kommunens hela energieffektiviseringsstrategi inklusive åtgärder kommer att spridas på kommunens hemsida. Resultaten kommer att presenteras i kommunens Hållbarhetsbokslut som tas fram vartannat år.

15.4 Minskad energianvändning i Nacka kommuns ishallar och simhallar

Beskrivning av åtgärden

Åtgärden syftar till att energieffektivisera kommunens ishallar och simhallar genom att installera nya bättre styrsystem och förbättra ventilationen. För att nå riktigt bra resultat, bör energianvändningen i hallarna kontrolleras och följas upp centralt. Möjligheten att använda solpaneler, lokala vindsnurror och avskärmning av solljus sommartid bör utredas.

Antalet ishallar i kommunen ökar samtidigt som öppettiderna förlängs, vilket ökar kostnaderna och energiförbrukningen i hallarna. I Älta ishall har öppettiderna ökat med 40 procent, trots det har kommunen lyckats sänka energiförbrukningen totalt. För att kravet på ökade öppettider inte ska leda till orimliga kostnadsökningar är det viktigt att ytterligare energieffektiviseringar genomförs.

Åtgärdens miljöeffekter

Det finns möjlighet att spara 1 000 MWh per år i kommunens ishallar och simhallar jämfört med förbrukningen 2008. I koldioxidutsläpp motsvarar detta c:a 800 ton per år ($1\,000\,000\text{kWh} \cdot 0,8\text{kg/kWh} = 800\,000\text{kg/år} = 800\text{ton/år}$).

Tidplan för åtgärden (start, genomförande och avslut)

Förbättringar har genomförts i Älta ishall under 2010 och 2011. Under de kommande åren kommer alla ishallarna att energieffektiviseras. När ishallarna har effektiviserats kommer kommunen arbeta vidare med simhallarna.

Verksamhet/enhet som ansvarar för att åtgärden genomförs:

Teknik har ansvar för driften av ishallarna, fastighetskontoret har ansvar för simhallarna.

Kostnader och finansiering för att genomföra åtgärden:

Kostnaderna för att analysera och utreda behovet av effektiviseringsåtgärder i hallarna uppgår till c:a 0,5- 1 milj. kr. Nästa steg blir att genomföra de åtgärder som krävs, vilket kommer innebära kostnader som är svåra att förutse innan analysen av hallarna är klar. Återbetalningstiden för åtgärderna beräknas dock bli relativt kort eftersom energianvändningen i hallarna idag är mycket hög. Fritidsnämnden har medel avsatta för energieffektivisering av hallarna.

Hur ska miljöeffekterna följas upp?

Med en förbättrad driftövervakning samt uppföljning av elleveranserna kan kommunen lätt följa upp den minskade energianvändningen.

Hur ska information spridas om åtgärden?

Det är viktigt att allmänhetens kunskap och förståelse för energieffektiviseringsarbetet i hallarna ökar. Kravet på ökade öppettider leder till ökade kostnader och en högre energiförbrukning i hallarna, särskilt när hallarna är öppna på sommaren. Ett informationsarbete, som riktar sig till föreningarna och de som brukar hallarna, ska påbörjas under 2012.

15.5 Utveckla miljökompetensen och uppföljningen på inköpsenheten

Beskrivning av åtgärden

Åtgärden syftar till att förstärka miljökompetensen hos handläggarna på enheten samt att förstärka de inköps- och uppföljningssystem som kommunen använder idag (Qlickview och Raindance) för att bättre kunna följa upp de miljökrav kommunen ställer.

Bakgrund

Kommunen upphandlar varor och tjänster för 1,6 miljarder kronor per år. Kan vi öka andelen upphandlingar där miljökrav ställs kan vi på sikt nå stora miljöeffekter.

Det finns en vilja att ställa miljökrav inom många av kommunens verksamheter men ofta en osäkerhet kring vilka krav som är möjliga att använda. Ökad kompetens kring detta på inköpsenheten är avgörande för att andelen upphandlingar med miljökrav ska öka i kommunen.

Ett första steg är att få i de upphandlingar som görs i kommunens inköpssystem. Idag sker många av kommunens upphandlingar genom telefonsamtal eller mejl. Målet är att alla inköp av varor ska gå genom inköpssystemet Raindance för att kommunen bättre ska kunna följa upp de upphandlingar som görs.

Inköpsenhetens arbete syftar till att öka andelen inköp i våra system, genom att driva på och stötta de upphandlande verksamheterna. Först kommer man titta på inköp av varor, i nästa steg ska man undersöka möjligheten att samla data och registrera köp av tjänster och entreprenader. Enheten kommer även att reda ut vilka miljökrav som är möjliga att ställa för olika varugrupper och vad som ska kategoriseras som miljömärkt i Raindance.

Åtgärdens miljöeffekter

Det är svårt att ange miljöeffekter till följd av åtgärden. Varje år handlar kommunen upp för c:a 1,7 miljarder kronor. Kan vi öka antalet upphandlingar där miljökrav ställs kan vi på sikt nå stora miljöeffekter.

Tidplan för åtgärden (start, genomförande och avslut)

Åtgärden påbörjas under våren 2012.

Verksamhet/enhet som ansvarar för att åtgärden genomförs

Inköpsenheten.

Kostnader och finansiering för att genomföra åtgärden:

Inköpsenheten står för större delen av kostnaderna, en mindre del kan finansieras av energieffektiviseringsstödet.

Hur ska miljöeffekterna följas upp?

Åtgärden går bl.a. ut på att förstärka kommunens befintliga inköpssystem. Miljöeffekterna kommer att följas upp inom ramen för detta system.

Hur ska information spridas om åtgärden?

Inköpsenhetens arbete för att öka verksamheternas användande av Raindance kommer sprida information om åtgärden. I det arbetet ska man även formulera hur miljökraven ska se ut för att definieras som miljövänliga upphandlingar.

15.6 Driftoptimering av kommunens fastigheter

Beskrivning av åtgärden

Kommunen har sedan införandet av energiförsörjningssystemet Momentum RC arbetat hårt med att driftoptimera kommunens fastigheter. Detta arbete kommer att fortsätta med t.ex. förbättringar av förskolornas ventilationssystem, byte av styrutrustning och konvertering från olja till fjärrvärme i kommunens undercentraler.

Bakgrund

Kommunen hade i sitt fastighetsbestånd 2009 c:a 150 objekt. Beståndet bestod av stadshuset, 30 skolor, 10 idrottshallar, 2 simhallar, 5 ishallar, 55 förskolor, 5 äldreboenden och ett antal övriga lokaler. 2011 hade antalet objekt sjunkit till 140 st, medan arean för fastighetsbeståndet hade ökat med drygt 6000 kvm.

Behoven för att minska energianvändningen i de olika fastighetstyperna skiljer sig åt. När det gäller skolorna så handlar det i första hand om att ersätta gamla oljepannor och ansluta till fjärrvärme. Här har man kommit långt, 11 undercentraler har bytts ut hittills. Kostnaden för att byta ut en undercentral är c:a 50-100 000 kr. I de lägen då fjärrvärme inte är möjlig prövar man nu möjligheten att värma en skola i Boo med pelletspanna. Försöket har fallit väl ut, och nu planerar man genomföra samma åtgärd i andra skolor som ligger långt ifrån fjärrvärme.

Förskolorna är ofta värmda med direktverkande el vilket är både dyrt i drift och har en negativ miljöpåverkan. Där det går försöker man ansluta förskolorna till fjärrvärme, men det är en rätt kostsam åtgärd eftersom fastighetskontoret måste bygga in ett vattenburet system i byggnaden. För att minska energianvändningen har man bytt ut ventilationsanläggningarna i 14 förskolor hittills. Det kostar mellan 900 000 – 1 500 000 kr per förskola men ger alltid mycket bra effekt på energianvändningen. Dessutom förbättras inomhusklimat betydligt för personal och barn som vistas i lokalerna.

Åtgärdens miljöeffekter

Fastighetskontoret har som mål att genom driftsoptimeringar i fastigheterna minska utsläppen av CO₂ med 300 ton per år (beräknat enligt svensk elmix) och att minska energianvändningen med 2000 MWh per år.

Tidplan för åtgärden (start, genomförande och avslut)

Investeringarna genomförs under 2009-2020.

Verksamhet/enhet som ansvarar för att åtgärden genomförs

Fastighetskontoret.

Kostnader och finansiering för att genomföra åtgärden

Investering beräknas till ca: 90 miljoner kr under perioden. KS/KF avsätter årligen medel för effektiviseringar av kommunens fastigheter.

Innehåller åtgärden någon form av ny teknik eller ny metod?

Nej, fram till investeringsperiodens slut 2020 bedömer man inte att ny teknik kommer att användas. När alla ”vanliga” åtgärder som byte av ventilation, konvertering från olja till fjärrvärme, nya styrsystem är gjorda, så kommer det behövas ny teknik för att få ned energianvändningen ytterligare.

Hur ska miljöeffekterna följas upp?

Den minskade energianvändningen följs upp med systemet Momentum RC. Energiförbrukning, kWh, följs upp månatligen och rapportering sker i samband med årsbokslut. Även utsläpp av koldioxid redovisas i samband med årsbokslut.

Hur ska i så fall information spridas om åtgärden?

Information om åtgärderna bör spridas på följande sätt:

1. Vid större åtgärder tas ett beslutsunderlag fram som redovisas i samband med investeringsgenomgång vid T1 och T2.
2. Utfall och goda exempel redovisas gärna internt via t ex KanalN samt externt via t ex www.nacka.se
3. Resultaten kommer att presenteras i kommunens Hållbarhetsbokslut som tas fram vartannat år.

15.7 Energikrav i nybyggnation av kommunens fastigheter

Beskrivning av åtgärden

Fastighetskontorets ambition är att energianvändningen i alla nya lokaler ska vara minst 25 procent bättre än BBR:s energikrav. I förskolor ställer man krav på 35 procent bättre än BBR. Förutom en minskad energianvändning leder åtgärden till minskade driftskostnader för kommunen, vilket är viktigt med tanke på den kraftiga utbyggnad av förskolor, skolor och idrottshallar som kommer att ske de närmaste åren.

Bakgrund

Under 2010 prövade fastighetskontoret olika typer av energikrav i nybyggnation av tre förskolor och en idrottshall. Man lärde sig på detta sätt vad de olika typerna av energikrav leder till i form av energiprestanda och extra kostnader. Det har t.ex. visat sig att kostnaden för att ställa Miljöstyrningsrådet krav på en ny idrottshall inte ledde till några ökade kostnader, medan upphandling av en förskola i passivhusnivå ledde till relativt stora merkostnader. Kostnaderna beror till stor del på det enskilda tillfället och upphandlingsläget just då på marknaden.

Åtgärdens miljöeffekter

Förväntade miljöeffekter är minskad energianvändning och lägre utsläpp av koldioxidutsläpp. Snittet för kommunens fastigheter 2009 låg på c:a 170 kWh/m²/år, 2011 hade man nått ett snitt på 70-80 kWh/kvm i nybyggnation

Tidplan för åtgärden (start, genomförande och avslut)

Arbetat har pågått kontinuerligt sedan 2010.

Verksamhet/enhet ansvarar för att åtgärden genomförs

Fastighetskontoret.

Kostnader och finansiering för att genomföra åtgärden:

Beräknad kostnad för en förskola idag är ca 30 miljoner kr, en ny idrottshall kostar 25-50 miljoner kronor. Merkostnaden för att bygga riktigt energieffektiva förskolor är relativt hög (ca 5 miljoner kr), men sjunker för varje år i och med att tekniken blir vanligare och billigare samtidigt som energipriserna ökar.

Merkostnaden för investeringen ska alltid ställas mot den minskade driftskostnad som höga energikrav leder till. Därför gör fastighetskontoret alltid en livscykelanalys där man jämför den initiala investeringen med de minskade driftskostnaderna under byggnadens livslängd.

Innehåller åtgärden någon form av ny teknik eller ny metod?

Ja, när fastighetskontoret ställer krav på passivhus så handlar det delvis om ny teknik.

Hur ska miljöeffekterna följas upp?

Energianvändningen följs upp med systemet Momentum RC. Energiförbrukning, kWh, följs upp månatligen och rapportering sker i samband med årsbokslut. Även utsläpp av koldioxid redovisas i samband med årsbokslut.

Hur ska information spridas om åtgärden?

Information om åtgärderna bör spridas på följande sätt:

1. Vid större åtgärder tas ett beslutsunderlag fram som redovisas i samband med investeringsgenomgång vid T1 och T2.
2. Utfall och goda exempel redovisas gärna internt via t ex KanalN samt externt via t ex www.nacka.se
3. Arbetet kommer att presenteras i Hållbarhetsbokslutet som sammanställs vartannat år.

15.8 Ändrat brukarbeteende hos fastighetskontorets hyresgäster

Beskrivning av åtgärden

När kommunens fastigheter har effektiviserats med hjälp av ny ventilation, förbättrad isolering mm, planerar fastighetskontoret gå vidare med att försöka påverka energianvändningen hos hyresgästerna. Detta är en åtgärd som inte bedöms vara lönsam i dagsläget, men som förväntas bli mer lönsam på sikt. Tillsammans med hyresgästerna ska man utreda och pröva olika metoder för att minska energianvändningen genom förändrat brukarbeteende.

Bakgrund

Ändrade brukarbeteenden ger effekt på energianvändningen i en byggnad. Hur man vädrar, använder torkskåp, låter lampor stå på osv. påverkar byggnadens energianvändning. När de flesta fysiska investeringarna i beståndet är genomförda, kommer brukarnas beteende få en allt mer avgörande roll för hur energianvändningen i byggnaden utvecklas.

Det finns en rad olika åtgärder som kan fungera som morötter för minskad energianvändning. Ett problem är att fastighetskontorets hyresgäster idag inte betalar sin egen elförbrukning, man vinner därför som hyresgäst inget på att spara energi. På sikt bör man se över detta system för att ge hyresgästerna starkare incitament att minska energiförbrukningen. Det saknas även mätare i fastigheterna som gör det möjligt att skilja på ren driftsel och den el som brukarna använder. Att sätta in mätare i efterhand är relativt dyrt vilket gör det svårt att få lönsamhet i åtgärden.

Nackas fastighetskontor arbetar redan idag tillsammans med några skolor i ett projekt som heter Peak för att minska topparna av energiförbrukningen genom att förbrukningen visas i realtid på displayer i skolans cafeteria. I de nya hyresavtalen bifogar man numera även en miljöbilaga som ger tips om hur man kan minska energianvändningen.

Det finns flera sätt att utveckla detta arbete. På den kommersiella marknaden använder man sig idag av så kallade gröna hyresavtal. Det innebär att fastighetsägaren till sammans med hyresgästen kommer överens om olika åtgärder för att minska energianvändningen. Lyckas man så delar man på vinsten som energibesparingen ger.

Åtgärdens miljöeffekter

Man brukar grovt räkna med att ett ändrat brukarbeteende kan leda till en minskning av energianvändningen med upp till 5 procent av byggnadens totala energianvändning. Men siffran påverkas mycket av hur byggnaden ser ut och typ av verksamhet.

Tidplan för åtgärden (start, genomförande och avslut)

Arbetet pågår i liten skala redan idag, men ska intensifieras när de fysiska åtgärderna för att minska energianvändningen är genomförda.

Verksamhet/enhet som ansvarar för att åtgärden genomförs

Fastighetskontoret.

Kostnader och finansiering för att genomföra åtgärden?

Arbetet ingår i dag i fastighetskontorets normala verksamhet. På sikt skulle en kostnad för samordning behöva tillkomma, förslagsvis på 0,5 milj/år.

Hur ska miljöeffekterna följas upp?

Energianvändningen följs upp med systemet Momentum RC. Energiförbrukning, kWh, följs upp månatligen och rapportering sker i samband med årsbokslut. Även utsläpp av koldioxid redovisas i samband med årsbokslut.

Hur ska i ska information spridas om åtgärden?

Information och samarbete med hyresgästerna är själva kärnan av åtgärden. Information ska spridas på möten med hyresgästerna, på hemsidan och eventuellt i tryckt material. Arbetet kommer att presenteras i Hållbarhetsbokslutet som sammanställs vartannat år.

15.9 Grönt resande

Beskrivning av åtgärden

Kommunen arbetar sedan 2006 aktivt med att minska klimatutsläppen och energianvändningen från resor i tjänsten och från arbetspendling.

Då mycket redan har gjorts när det gäller tjänsteresorna, kommer framtida åtgärder alltmer att fokusera på de anställdas pendlingsresor. Nackas modell med subventionerade SL-kort för de anställda och avgiftsbelagd personalparkering har spritts även till andra kommuner. För att minska pendlingsresor med bil ytterligare kan kommunen t.ex. uppmuntra till distansarbete någon dag i veckan, lägga enhetskonferenser inom kommunen och nära kollektivtrafik samt genomföra tävlingar och andra utåtriktade åtgärder för att göra det mer attraktivt att åka kollektivt.

Åtgärdens miljöeffekter

Från och med 2011 har kommunen börjat följa upp åtgärderna inom ramen för Grönt resande i minskad energianvändning, tidigare har effekterna enbart mätts i minskade utsläpp av koldioxid. Åtgärder som påbörjades 2006 har redan lett till radikalt minskade utsläpp för tjänsteresorna för anställda med arbetsplats i stadshuset från 26 000 kilo 2006, till 8000 kg 2009. Fortsatt arbete kommer ytterligare att minska utsläppen från stadshusets resor och även resten av kommunen. Kommunen klimatkompenserar för tjänsteresor med flyg.

När det gäller pendlingsresorna satsar kommunen på att åtgärderna ska leda till en minskad energianvändning på 10 % till 2014 och en minskning med 20 % till 2020 (med basår 2009, 11 000 MWh).

Tidplan för åtgärden (start, genomförande och avslut)

Arbetet fortsätter löpande.

Verksamhet/enhet som ansvarar för att åtgärden genomförs

Arbetet leds av enheten för Hållbar utveckling som sorterar under kommunstyrelsen.

Kostnader och finansiering för att genomföra åtgärden

Svårt att särredovisa, de största kostnaderna förs på respektive enhet. I övrigt arbetstid motsvarande en halvtidstjänst.

Innehåller åtgärden någon form av ny teknik eller ny metod?

Nya metoder för att skapa incitament att resa till jobbet med offentliga färdmedel har introducerats, bland annat progressiv parkeringsavgift samt subventionerade SL-kort.

Nacka kommer att vara ledande i utvecklingen av bilpoolssystem för offentliga aktörer i och med en ny upphandling som initieras under 2011.

Hur ska miljöeffekterna följas upp?

Kommunen följer idag upp CO2 utsläpp, energianvändning, bränsleval, körda kilometer samt statistik från tåg, flyg och bussresor på årsbasis. När det gäller pendlingsresorna bör en ny resvaneundersökning genomföras under 2012.

Hur ska information spridas om åtgärden?

Inom kommunen sprids information via intranät och riktade mejl till nyckelpersoner. Dessutom sprids allmän information via personliga kontakter och nätverk samt arbetsplatsträffar. Till andra kommuner sprids Nackas arbete genom deltagande i seminarium och konferenser. Gentemot allmänheten sprids informationen via hemsida och hållbarhetsbokslut.

15.10 Samordnade transporter

Beskrivning av åtgärden

Leveranser till kommunens enheter koordineras med hjälp en tredje part som tar emot och mellanlagrar material till kommunen och sedan samdistribuerar en gång per vecka.

2007 tog kommunens enheter emot 33 000 leveranser till 167 adresser. Ambitionen är att radikalt minska detta till några tusen leveranser. Fokus initialt ligger på de leverantörer som levererar stora volymer.

Åtgärdens miljöeffekter

Det är svårt att skatta hur mycket energi och utsläpp som renderas av tidigare system, transportbranschen har inte haft någon bra uppföljning för detta. Under 2012 ska leverantören påbörja arbetet med att ta fram ett analysverktyg för miljöeffekterna.

Preliminära bedömningar från andra liknande projekt talar om en minskning med 70 % av körsträckan jämfört med innan systemet togs i drift.

Tidplan för åtgärden (start, genomförande och avslut)

Projektet startades i maj 2009 tillsammans med de första leverantörerna och systemet ska förhoppningsvis fungera fullt ut 2013.

Verksamhet/enhet som ansvarar för att åtgärden genomförs

Inköpsenheten.

Kostnader och finansiering för att genomföra åtgärden:

Projektledningen kan beräknas ta en haltvid i anspråk vilket motsvarar ca 0,5 milj./år.

Innehåller åtgärden någon form av ny teknik eller ny metod?

Metodutveckling och nya initiativ vad gäller samordnad logistik. Nya prismodeller för internfakturering etc.

Hur ska miljöeffekterna följas upp?

Ett problem har varit att man inte kunnat få fram uppgifter om vilka miljöeffekter samordningen lett till. Ett projektarbete har under början av 2012 startats för att ta fram fakta om skillnaderna mellan miljöeffekter från de tidigare 33 000 leveranserna och dagens leveranser inom kommunen.

Hur ska information om åtgärden spridas?

Informationsspridning inom kommunen har genomförts, även lokalt näringsliv är informerade.

15.11 Riktlinjer för hållbart byggande

Beskrivning av åtgärden

I det majoritetsprogram som tagits fram för Nacka för 2010-2014 slår majoriteten fast att ” En kommunal policy för miljövänligt och energisnålt byggande ska tas fram tillsammans med branschen, både vad gäller byggprocessen och de byggda husens energiförbrukning. Pilotprojekt, grundade på den nya policyn, ska sedan förverkligas i kommunen.”

Uppdraget från Miljö- och stadsbyggnadsnämnden har breddats till att en målbild samt riktlinjer ska tas fram för ett hållbart byggande i Nacka. Hållbarheten ska definieras utifrån de tre perspektiven; ekologisk, social och ekonomisk hållbarhet.

Projektet Hållbart byggande i Nacka genomförs i samarbete med Tällberg Foundation. Synpunkter och idéer om hållbart byggande har samlats in från viktiga aktörer genom seminarier under hösten 2011. Det första seminariet riktade sig till byggherrar och fastighetsägare som bygger i Nacka, det andra till politiker och tjänstemän i kommunen. Ett tredje seminarium kommer att rikta sig till andra kommuner i Stockholms län och syftar till ett kunskapsutbyte kring krav på hållbart byggande. Under våren 2012 ska Miljö- och stadsbyggnadsnämnden fatta beslut om målbild och riktlinjer. I slutet av 2012 ska ett verktyg, för att kunna jämföra hållbarheten i olika stadsbyggnadsprojekt, finnas färdigt.

Åtgärdens miljöeffekter

Miljöeffekterna av åtgärden kan endast uppskattas. När det gäller möjlig minskning av energianvändningen kan man utgå från detta att det byggs c:a 700 nya bostäder i kommunen varje år. Sedan 2009 har BBR skärpts, men det tar några år innan energikraven slår igenom i det som producerar (p.g.a övergångsbestämmelser, utdragna projekteringstider mm). Försiktigt räknat kan man uppskatta att skärpning av BBR samt att vissa byggherrar börjat miljöklassa sina nya byggnader, kan ha lett till en minskning av energianvändning på c:a 10 procent mellan 2009 och 2011. Energianvändningen i nybyggnation måste minska betydligt snabbare de kommande åren om branschen ska klara av att producera näranoll-byggnader 2021.

Tidplan för åtgärden (start, genomförande och avslut)

Beslut om riktlinjer och verktyg fattas av Miljö- och stadsbyggnadsnämnden under 2012.

Vilken verksamhet/enhet ansvarar för att åtgärden genomförs

Miljö- och stadsbyggnad ansvarar för att förslag till policy tas fram. KS bör fatta beslut om policyn.

Kostnader och finansiering för att genomföra åtgärden

Åtgärden finansieras av Miljö- och stadsbyggnadsnämndens projekt Hållbar stadsutveckling där 300 000 kr finns avsatt för 2012. Projektet har utöver detta beviljats 100 000 kr i bidrag från länsstyrelsens energi- och klimatområdet.

Innehåller åtgärden någon form av ny teknik eller ny metod?

De kommuner som har en hög miljöprofil i stadsbyggandet idag är också stora markägare. Nacka har möjlighet att bli pröva nya metoder, i form av dialog och samarbete, för driva ett hållbart byggande trots ett litet markinnehav. Flera kommuner är i samma situation som Nacka och förhoppningsvis kan vårt arbete inspirera andra på sikt.

Hur ska miljöeffekterna följas upp?

Energianvändningen för nybyggnationen ska följas upp inom ramen för varje stadsbyggnadsprojekt. Energianvändningen ska anges i byggnmälan samt redovisas i form av energideklarationer när byggnaderna varit i drift i något år. I de projekt där miljöklassade byggnader ingår följs energianvändningen och andra miljöeffekter upp externt av ett certifieringsorgan. Kommunens roll blir då att kontrollera att byggnaden klarat certifieringen. När riktlinjerna för hållbart byggande är antagna ska de följas upp kontinuerligt i stadsbyggnadsprocessen.

Hur ska information om åtgärden spridas?

Information om detta ska spridas på kommunens hemsida samt genom seminarier för byggherrar, fastighetsägare och exploatörer. När riktlinjerna är antagna är tanken att den alltid presenteras för exploatören/byggherren i uppstarten av ett stadsbyggnadsprojekt.

16 Genomförande av åtgärder enligt 3 § förordningen (2009:893) om energieffektiva åtgärder för myndigheter

Regelverket för energieffektiviseringsstödet ställer krav på att kommunen genomför minst två av de åtgärder som framgår av förordningen om energieffektiva åtgärder för myndigheter. Åtgärderna enligt förordningen är:

- 1) utnyttja finansieringsinstrument för energibesparingar, däribland avtal om energiprestanda, där mätbara och förutbestämda energibesparingar ställs som krav,
- 2) köpa in utrustning på grundval av förteckningar som Statens energimyndighet tillhandahåller och som innehåller energieffektiva produktspecifikationer för olika kategorier av utrustning,
- 3) köpa in utrustning med effektiv energianvändning i alla lägen, även i viloläge,
- 4) byta ut eller modifiera befintlig utrustning med den utrustning som avses i 2 och 3,
- 5) utnyttja energibesiktningar och genomföra rekommendationerna i dessa, eller
- 6) köpa in eller hyra energieffektiva byggnader eller delar av dessa, eller vidta åtgärder för att göra byggnader som myndigheten redan äger eller hyr mer energieffektiva.

Kommunens bedömning är att följande åtgärder i handlingsplanen ligger inom ramen för förordningens (2009:893) krav:

Åtgärd	Åtgärd enligt förordning (2009:893) enligt punkterna 1-6 ovan
5. Utveckla miljökompetensen och uppföljningen på inköpsenheten	2-4
6. Driftoptimering av kommunens fastigheter	5-6
7. Energikrav i nybyggnation av kommunens fastigheter	6
8. Ändrat brukarbeteende hos fastighetskontorets hyresgäster	3 och 6

Öppenhet och mångfald

*Vi har förtroende och respekt för människors kunskap
och egna förmåga - samt för deras vilja att ta ansvar*





2014-02-12

SAMMANTRÄDESPROTOKOLL
Fritidsnämnden

§ 4

FRN 2013/117-820

Uppföljning av strategi för minskad energianvändning i Nackas kommunala verksamhet 2013 samt förslag till reviderat mål i strategin

Beslut

Fritidsnämnden tillstyrker att kommunstyrelsen godkänner uppföljningen av strategi för minskad energianvändning i Nackas kommunala verksamhet 2013 (enligt bilaga 1 till tjänsteskrivelsen) samt antar reviderat mål i strategin (enligt bilaga 2 till tjänsteskrivelsen).

Det reviderade målet innebär att

- Energianvändningen till följd av kommunens interna transporter ska till år 2020 ha minskat med 20 % jämfört med 2009. Detta innebär att energianvändningen 2020 ska vara 1 050 MWh/år.

Ärendet



Ärendet innehåller dels en uppföljning av energieffektiviseringsstrategin för 2013, dels förslag på reviderade mål i strategin.

Energimyndigheten har beviljat stöd till framtagandet och genomförandet av strategin under åren 2010-2014. Arbete med strategin ska återrapporteras senast den 31 mars varje år.

I strategin har Nacka kommun angett mål för minskad energianvändning i kommunens fastighetsbestånd och transporter för åren 2014 och 2020. Uppföljningen av åtgärderna inom fastighetsområdet visar att Nacka till stor del redan uppfyller målen satta till 2014, men att ytterligare åtgärder krävs för att nå målnivåerna för 2020. När det gäller transporter har energianvändningen för tjänsteresor minskat kraftigt sedan 2009, medan de anställdas pendlingsresor och tjänsteresor med flyg kräver ytterligare åtgärder.

Sammanfattningsvis visar uppföljningen 2013 att:

- Flera åtgärder än tidigare är bedöms uppnå grön status, d.v.s. att de löper enligt plan eller är helt genomförda. Under 2013 har sju åtgärder bedömts vara gröna och fyra åtgärder uppnår gul status (åtgärden pågår men inte enligt plan). För första gången sedan strategin antogs 2011 bedöms ingen åtgärd vara röd (vilket innebär att åtgärden pågår ej eller riskerar att inte genomföras).
- Flera åtgärder fortsätter att uppvisa goda resultat när det gäller energi- och kostnadsbesparingar. Detta gäller t.ex. åtgärd 1 *Byte av kvicksilverlampor i gatubelysningen*, åtgärd 4 *Minskad energianvändning i kommunens ishallar och simhallar*, åtgärd 7 *Energi krav i nybyggnation* och för den del av åtgärd 9 *Grönt resande*, som gäller kommunens tjänsteresor.

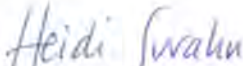
Ordförandes signatur 	Justerandes signatur 	Utdragsbestyrkande 
---	---	--



2014-02-12

SAMMANTRÄDESPROTOKOLL
Fritidsnämnden

§ 4

FRN 2013/117-820

Uppföljning av strategi för minskad energianvändning i Nackas kommunala verksamhet 2013 samt förslag till reviderat mål i strategin

Beslut

Fritidsnämnden tillstyrker att kommunstyrelsen godkänner uppföljningen av strategi för minskad energianvändning i Nackas kommunala verksamhet 2013 (enligt bilaga 1 till tjänsteskrivelsen) samt antar reviderat mål i strategin (enligt bilaga 2 till tjänsteskrivelsen).

Det reviderade målet innebär att

- Energianvändningen till följd av kommunens interna transporter ska till år 2020 ha minskat med 20 % jämfört med 2009. Detta innebär att energianvändningen 2020 ska vara 1 050 MWh/år.

Ärendet



Ärendet innehåller dels en uppföljning av energieffektiviseringsstrategin för 2013, dels förslag på reviderade mål i strategin.

Energimyndigheten har beviljat stöd till framtagandet och genomförandet av strategin under åren 2010-2014. Arbete med strategin ska återrapporteras senast den 31 mars varje år.

I strategin har Nacka kommun angett mål för minskad energianvändning i kommunens fastighetsbestånd och transporter för åren 2014 och 2020. Uppföljningen av åtgärderna inom fastighetsområdet visar att Nacka till stor del redan uppfyller målen satta till 2014, men att ytterligare åtgärder krävs för att nå målnivåerna för 2020. När det gäller transporter har energianvändningen för tjänsteresor minskat kraftigt sedan 2009, medan de anställdas pendlingsresor och tjänsteresor med flyg kräver ytterligare åtgärder.

Sammanfattningsvis visar uppföljningen 2013 att:

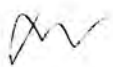
- Flera åtgärder än tidigare är bedöms uppnå grön status, d.v.s. att de löper enligt plan eller är helt genomförda. Under 2013 har sju åtgärder bedömts vara gröna och fyra åtgärder uppnår gul status (åtgärden pagar men inte enligt plan). För första gången sedan strategin antogs 2011 bedöms ingen åtgärd vara röd (vilket innebär att åtgärden pagar ej eller riskerar att inte genomföras).
- Flera åtgärder fortsätter att uppvisa goda resultat när det gäller energi- och kostnadsbesparingar. Detta gäller t.ex. åtgärd 1 *Byte av kvicksilverlampor i gatubelysningen*, åtgärd 4 *Minskad energianvändning i kommunens ishallar och simhallar*, åtgärd 7 *Energikrav i nybyggnation* och för den del av åtgärd 9 *Grönt resande*, som gäller kommunens tjänsteresor.

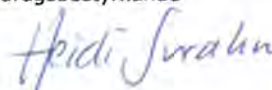
Ordförandes signatur 	Justerandes signatur 	Utdragsbestyrkande 
---	---	--



2014-02-12

SAMMANTRÄDESPROTOKOLL
Fritidsnämnden

Forts § 4

- Kunskapen om nuläget och möjligheten att följa upp framtida energibesparingar har ökat avsevärt som resultat av att följande åtgärder nu är genomförda: åtgärd 3 *Utredning av kommunala pumpar i VA-systemet*, åtgärd 5 *Utveckla miljökompetensen och uppföljningen på inköpsenheten* och åtgärd 11 *Riktlinjer för hållbart byggande*.
- Utmaningar kvarstår för åtgärd 6 *Driftoptimering av kommunens fastigheter* och den del av åtgärd 9 som avser minskad pendling till och från arbetet med bil. För åtgärd 6 handlar det om att ta fram en finansieringsmodell som klarar framtida behov av underhåll och energieffektiviseringar och som samtidigt är rättvis utifrån verksamheternas perspektiv. Nacka har hittills visat goda resultat och ligger över snittet för energibesparingar i egna fastigheter jämf med andra kommuner (2009-2012). Resultatet bygger på tidigare investeringar och höga energikrav i nybyggnation. När det gäller åtgärd 9 är det viktigt att de åtgärder som pågår fortsätter att utvecklas och förstärks.

Eftersom målet för kommunens tjänsteresor redan överträffades 2012 då energianvändningen minskade med 15 % jämfört med 2009¹, föreslås målet till 2020 (tidigare 10 %) skärpas enligt följande:

- Energianvändningen till följd av kommunens interna transporter ska till år 2020 ha minskat med 20 % jämfört med 2009. Detta innebär att energianvändningen 2020 ska vara 1 050 MWh/år.

Handlingar i ärendet

Tjänsteskrivelse 2014-02-04

Beslutsgång

Nämnden beslutade i enlighet med enhetens förslag till beslut.

¹ Enligt kommunens resvaneundersökning för resande 2012

Ordförandes signatur	Justerandes signatur	Utdragsbestyrkande
		Heidi Jurahn



12 februari

SAMMANTRÄDESPROTOKOLL
Miljö- och stadsbyggnadsnämnden

§ 25

Dnr M 10-205

Uppföljning av strategi för minskad energianvändning i Nackas kommunala verksamhet 2013 samt förslag till reviderat mål i strategin

Beslut

Miljö- och stadsbyggnadsnämnden tillstyrker att kommunstyrelsen godkänner uppföljningen av strategi för minskad energianvändning i Nackas kommunala verksamhet 2013 (enligt bilaga 1 till tjänsteskrivelsen) samt antar reviderat mål i strategin (enligt bilaga 2 till tjänsteskrivelsen).

Ärendet

Ärendet innehåller dels en uppföljning av energieffektiviseringsstrategin för 2013, dels förslag på reviderade mål i strategin.

Energimyndigheten har beviljat stöd till framtagandet och genomförandet av strategin under åren 2010-2014. Arbete med strategin ska återrapporteras senast den 31 mars varje år.

I strategin har Nacka kommun angett mål för minskad energianvändning i kommunens fastighetsbestånd och transporter för åren 2014 och 2020. Uppföljningen av åtgärderna inom fastighetsområdet visar att Nacka till stor del redan uppfyller målen satta till 2014, men att ytterligare åtgärder krävs för att nå målnivåerna för 2020. När det gäller transporter har energianvändningen för tjänsteresor minskat kraftigt sedan 2009, medan de anställdas pendlingsresor och tjänsteresor med flyg kräver ytterligare åtgärder.

Sammanfattningsvis visar uppföljningen 2013 att:

Flera åtgärder än tidigare är bedöms uppnå grön status, d.v.s. att de löper enligt plan eller är helt genomförda. Under 2013 har sju åtgärder bedömts vara gröna och fyra åtgärder uppnår gul status (åtgärden pågår men inte enligt plan). För första gången sedan strategin antogs 2011 bedöms ingen åtgärd vara röd (vilket innebär att åtgärden pågår ej eller riskerar att inte genomföras).

Flera åtgärder fortsätter att uppvisa goda resultat när det gäller energi- och kostnadsbesparingar. Detta gäller t.ex. åtgärd 1 *Byte av kvicksilverlampor i gatubelysningen*, åtgärd 4 *Minskad energianvändning i kommunens isbollar och simbollar*, åtgärd 7 *Energikrav i nybyggnation* och för den del av åtgärd 9 *Grönt resande*, som gäller kommunens tjänsteresor.

Ordförandes signatur 	Justerandes signatur 	Utdragsbestyrkande 
---	---	--



12 februari

SAMMANTRÄDESPROTOKOLL
 Miljö- och stadsbyggnadsnämnden

Kunskapen om nuläget och möjligheten att följa upp framtida energibesparingar har ökat avsevärt som resultat av att följande åtgärder nu är genomförda: åtgärd 3 *Utredning av kommunala pumpar i VA-systemet*, åtgärd 5 *Utveckla miljökompetensen och uppföljningen på inköpsenheten* och åtgärd 11 *Riktlinjer för hållbart byggande*.

Utmaningar kvarstår för åtgärd 6 *Driftoptimering av kommunens fastigheter* och den del av åtgärd 9 som avser minskad pendling till och från arbetet med bil. För åtgärd 6 handlar det om att ta fram en finansieringsmodell som klarar framtida behov av underhåll och energieffektiviseringar och som samtidigt är rättvis utifrån verksamheternas perspektiv. Nacka har hittills visat goda resultat och ligger över snittet för energibesparingar i egna fastigheter jmf med andra kommuner (2009-2012). Resultatet bygger på tidigare investeringar och höga energikrav i nybyggnation. När det gäller åtgärd 9 är det viktigt att de åtgärder som pågår fortsätter att utvecklas och förstärks.

Eftersom målet för kommunens tjänsteresor redan överträffades 2012 då energianvändningen minskade med 15 % jämfört med 2009¹, föreslås målet till 2020 (tidigare -10 %) skärpas enligt följande:



Energianvändningen till följd av kommunens interna transporter ska till år 2020 ha minskat med 20 % jämfört med 2009. Detta innebär att energianvändningen 2020 ska vara 1 050 MWh/år.

Ekonomiska konsekvenser

Vilka åtgärder som är ekonomiskt lönsamma att genomföra bestäms i stor utsträckning av priset på olika typer av bränsle. Att t.ex. konvertera från olja eller direktverkande el till fjärrvärme/värmepump har länge varit mycket lönsamt, pga. av det höga priset på olja och el.

Alla åtgärder i strategin innebär en kostnad för kommunen i någon form, allt från mindre kostnader för att ta fram utredningar till stora investeringar för att effektivisera våra fastigheter. Gemensamt för åtgärderna är att de återbetalar sig inom en relativt kort period. Inställningar av temperatur och ventilation i t.ex. ishallar återbetalar sig inom ett år i form av minskade energikostnader. Mer omfattande åtgärder som byte av ventilationssystem och förbättrad isolering är oftast återbetalade inom fem till tio år. För att minska återbetalningstiden genomför man effektiviseringar i samband med andra typer av renoveringar/underhåll av fastigheterna. Återbetalningstiden är en viktig parameter i valet mellan olika effektiviseringar i fastighetsbeståndet och beräknas utifrån varje aktuellt projekt.

¹ Enligt kommunens resvaneundersökning för resande 2012

Ordförandes signatur 	Justerandes signatur 	Utdragsbestyrkande 
---	---	--



12 februari

SAMMANTRÄDESPROTOKOLL
 Miljö- och stadsbyggnadsnämnden

Den utredning som färdigställts under 2013 visar på behovet av stora investeringar i VA-nätet de kommande tio åren. I utredningen betygssätts alla pumpstationer utifrån underhållsbehov, energianvändning, driftskostnader med mera. Utredningen pekar på stora behov men ger samtidigt möjlighet för ansvarig nämnd att prioritera och fördela kostnader mellan år.

Handlingar i ärendet

Miljöenhetens tjänsteskrivelse 2014-01-24

Bilagor:

1. Uppföljning av strategi för minskad energianvändning i Nackas kommunala verksamhet 2013
2. Strategi för minskad energianvändning i Nackas kommunala verksamheter 2014.

Yrkanden

Leif Holmberg (C) yrkade med instämmande av Anders Tiger (KD) bifall till förslaget till beslut.

Beslutsgång

Nämnden beslöt i enlighet med förslaget till beslut.

Protokollsanteckningar

Thomas Josefsson (S), Helena Westerling (S) och Maria Låhetskangas (S) gjorde följande anteckning till protokollet:

”I och med uppföljningen av effektiviseringsstrategin har Stadsbyggnadskontoret nu belyst en problematik med hyresmodellen som alliansen infört i Nacka. I detta fall skapar hyresmodellen ”inget incitament till energieffektivisering i kommunens fastigheter”.

Vi och (S) i Nacka anser att hyresmodellen måste ses över snarast för att kommunala hyresgäster inte ska drabbas hårdare än andra. I skrivelsen uppges att kommunen kan spara 7-8 miljoner om kommunens fastigheter energieffektiviseras.

Mats Marnell (MP) och Roger Bydler (MP) gjorde följande anteckning till protokollet:

”Som vi tidigare har framfört är vi mycket positiva till att Nacka kommun har en strategi för minskad energianvändning. Som skrivs i ”Uppföljning av strategi för minskad energianvändning i Nackas kommunala verksamhet 2013” har regeringen i den proposition som antogs av riksdagen 2009 satt som mål bl.a. att halva Sveriges energianvändning år 2020 ska komma från förnybara energikällor och att Sveriges energianvändning ska vara 20 procent effektivare år 2020. Dessa mål är kopplade till de övriga klimatmål som regering och riksdag har lagt fast.

De mål som ingår i strategin är begränsad till kommunens verksamhet, medan de mål som regering och riksdag har lagt fast gäller samhället som sådant. Det är därför viktigt att det i

Ordförandes signatur 	Justerandes signatur 	Utdragsbestyrkande 
---	---	--



12 februari

12 (77)

SAMMANTRÄDESPROTOKOLL
Miljö- och stadsbyggnadsnämnden

arbetet med att ta fram Nacka kommuns miljömål beaktas att målen ska omfatta kommunens totala utsläpp av växthusgaser och inte bara kommunens egna verksamheter. Dessutom innebär detta att ett konsumtionsperspektiv ska utgöra utgångspunkt för miljömålen.

I anslutning till uppföljningen av strategin framförde vi:

att för åtgärd 5, "Utveckla miljökompetensen och uppföljningen på inköpsenheten", satsades 200 000 kr på att dels förstärka miljökompetensen hos handläggarna samt att förstärka de inköps- och uppföljningssystem som kommunen använder idag för att bättre kunna följa upp de miljökrav kommunen ställer. I uppföljningen har vidtagna åtgärder fått "grönt". Eftersom en viktig del i de åtgärder som ingick som underlag för bedömningen av åtgärd fem är att det IT-stöd som används (främst Raindance) ska användas för att följa upp följa upp miljöeffekterna, tyder skrivningen i uppföljningen på att denna del ännu inte har nått en tillräckligt hög nivå. Det står "... Eftersom endast en liten del av alla inköp läggs i systemet blir uppföljningen inte rättvisande."

att i uppföljningen av åtgärd 6, "Driftoptimering av kommunens fastigheter" konstateras att den ekonomiska styrmodell, hyresmodellen, inte ger önskade incitament för att genomföra erforderliga åtgärder. En pilot har därför ingångsatts med en alternativ modell. Konsekvensen har enligt uppföljningen blivit att "Många underhålls- och effektiviseringsåtgärder som på relativt kort sikt skulle vara lönsamma för kommunen som fastighetsägare, kommer idag inte till stånd". Vi anser att det inte är rimligt att tillämpningen av en ekonomisk styrmodell får hindra att åtgärder genomförs som krävs och som är ekonomiskt fördelaktiga. Det kan också ifrågasättas om ansvar och roller inom kommunen är rätt utformade när detta tydligen sker.

att i åtgärd 7, "Energikrav i nybyggnation av kommunens fastigheter" skrivs att en totalt minskad energianvändning på 20 % till 2020 skulle innebära krav på passivhus alternativt plusenergihus. Man framför att den typen av krav bedöms i nuläget vara för kostsamma. Vi undrar då vilken kalkylmetod kommunen använder när man har kommit fram till denna slutsats? Även om forskningen fortfarande är relativt begränsad vad gäller ekonomin för lågenergihus (vi använder inte begreppet "passivhus" eftersom det är kopplat till en tysk standard), så visar de undersökningar som är gjorda att de är lönsamma om "lifecycle cost" analyser görs.

Ronald Eriksson (V) gjorde följande anteckning till protokollet:

"Det är bra att det nu finns en strategi för energieffektivisering men ambitionerna och tidsplanen för olika åtgärder är för låga. Flera åtgärder/områden som kan tas med i en energieffektiviseringsstrategi saknas också helt.

Energiforskare menar - vilket vänsterpartiet instämmer helt i - menar att det allra viktigaste och mest miljöanpassade är åtgärder som gör att energiförbrukningen minskar per capita eller helt kan undvikas. Det kan åstadkommas genom ny teknik eller nya moderna samhällsstrukturer och organisation t.ex. inom bebyggelse och infrastruktur. Exempel på

Ordförandes signatur 	Justerandes signatur 	Utdragsbestyrkande 
---	---	--



12 februari

13 (77)

SAMMANTRÄDESPROTOKOLL
Miljö- och stadsbyggnadsnämnden

detta är passiv hus, ny infrastruktur så bilkörande ersätts med kollektivtrafik eller gång- och cykeltrafik.

Andra exempel som saknas i alliansens ofullständiga strategi är t.ex. att det saknas förslag för att minska köttkonsumtionen inom livsmedelssektorn. Köttkonsumtionen stiger kraftigt och köttproduktion kräver 10 gånger mer energi än annan livsmedelsproduktion. Kommunen skulle kunna bedriva informationskampanjer om detta och verka för att köttkonsumtionen minskar i kommunala verksamheter som t.ex. i skolan.

Vänsterpartiet anser att det är bra att det finns en energieffektiviseringsstrategi men den ska kompletteras med fler mål, flera åtgärder och rimliga tidsramar för när verkningsfulla åtgärder ska ha genomförts inom alla samhällsområden där energi idag förbrukas i allt för stor omfattning.

Ordförandes signatur	Justerandes signatur	Utdragsbestyrkande
		



25 mars 2014

SAMMANTRÄDESPROTOKOLL
Kommunstyrelsens arbetsutskott

§ 32

KFKS 2014/204-761

Förlängning av missbrukspolicy och tillägg

Beslut

Kommunstyrelsens arbetsutskott föreslår kommunstyrelsen fatta följande beslut.

1. Kommunstyrelsen förlänger Policy för att förebygga och behandla missbruk och beroende - Samverkan mellan kommunerna och landstinget i Stockholms län. Policyn gäller till och med den 31 december 2015.
2. Kommunstyrelsen godkänner tillägg om dopning i policyn.
3. Kommunstyrelsen likställer policyn med en överenskommelse.

Ärende

Nacka kommun antog 2008, Policy för att förebygga och behandla missbruk och beroende - Samverkan mellan kommunerna och landstinget i Stockholms län. Syftet med policyn är att beskriva hur kommuner och landstinget i Stockholms län ska samverka för att tidigt upptäcka, förebygga och behandla skador av alkohol och narkotika.

Den 1 juli 2013 skedde lagändringar i socialtjänstlagen respektive hälso- och sjukvårdslagen. De innebär att landsting och kommuner behöver ha en överenskommelse om hur missbruk och beroende hos personer med alkohol-, narkotika-, och dopningsproblem ska förebyggas och behandlas. Kommunförbundet Stockholms län (KSL) anser att policyn kan likställas med en överenskommelse. För att klara lagkraven får policyn ett tillägg om dopning.

Handlingar i ärendet

Social- och äldrenämndens protokollsutdrag § 26 den 18 februari 2014

Tjänsteskrivelse från sociala kvalitetsenheten, 2014-02-18



Rekommendation KSL, 2013-12-12

Policy för att förebygga och behandla missbruk och beroende - Samverkan mellan kommunerna och landstinget i Stockholms län, våren 2008

Ärendets tidigare behandling

Beslut i social- och äldrenämnden den 18 februari 2014 § 26

1. Social- och äldrenämnden föreslår kommunstyrelsen att förlänga Policy för att förebygga och behandla missbruk och beroende - Samverkan mellan kommunerna och landstinget i Stockholms län. Policyn gäller till och med den 31 december 2015.
2. Social- och äldrenämnden föreslår kommunstyrelsen att godkänna tillägg om dopning i policyn.

Ordförandes signatur	Justerandes signatur	Utdragsbestyrkande
		





25 mars 2014

SAMMANTRÄDESPROTOKOLL
Kommunstyrelsens arbetsutskott

3. Social- och äldrenämnden föreslår kommunstyrelsen att likställa policyn med en överenskommelse.

Beslutsgång

Arbetsutskottet beslutade i enlighet med social- och äldrenämndens förslag.

Ordförandes signatur	Justerandes signatur	Utdragsbestyrkande
		

18 februari 2014

SAMMANTRÄDESPROTOKOLL
Social- och äldre nämnden

§ 26

SÄN 2014/12-760

Förlängning av missbrukspolicy och tillägg

Beslut

1. Social- och äldre nämnden föreslår kommunstyrelsen att förlänga Policy för att förebygga och behandla missbruk och beroende - Samverkan mellan kommunerna och landstinget i Stockholms län. Policyn gäller till och med den 31 december 2015.
2. Social- och äldre nämnden föreslår kommunstyrelsen att godkänna tillägg om dopning i policyn.
3. Social- och äldre nämnden föreslår kommunstyrelsen att likställa policyn med en överenskommelse.

Ärendet

Nacka kommun antog 2008, Policy för att förebygga och behandla missbruk och beroende - Samverkan mellan kommunerna och landstinget i Stockholms län. Syftet med policyn är att beskriva hur kommuner och landstinget i Stockholms län ska samverka för att tidigt upptäcka, förebygga och behandla skador av alkohol och narkotika.



Den 1 juli 2013 skedde lagändringar i socialtjänstlagen respektive hälso- och sjukvårdslagen. De innebär att landsting och kommuner behöver ha en överenskommelse om hur missbruk och beroende hos personer med alkohol-, narkotika-, och dopningsproblem ska förebyggas och behandlas. Kommunförbundet Stockholms län (KSL) anser att policyn kan likställas med en överenskommelse. För att klara lagkraven får policyn ett tillägg om dopning.

Handlingar i ärendet

1. Tjänsteskrivelse från sociala kvalitetsenheten, 2014-02-02
2. Rekommendation KSL, 2013-12-12
3. Policy för att förebygga och behandla missbruk och beroende - Samverkan mellan kommunerna och landstinget i Stockholms län, våren 2008

Beslutsgång

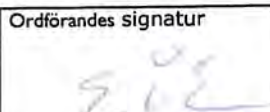
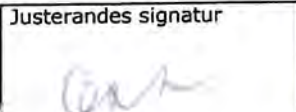
Social- och äldre nämnden beslutade i enlighet med sociala kvalitetsenhetens förslag till beslut.

Ordförandes signatur	Justerandes signatur	Utdragsbestyrkande
		



Den 1 juli 2013 genomfördes lagändringar i socialtjänstlagen (5 kap, 9a § SoL) och hälso- och sjukvårdslagen (8b § HSL). Ändringarna innebär att landsting och kommun ska ha gemensamma överenskommelser för personer som missbrukar alkohol, narkotika, andra beroendeframkallande medel, läkemedel eller dopningsmedel. KSL föreslår att policyn med komplettering av dopning likställs med en överenskommelse.

Ekonomiska konsekvenser

Inga ekonomiska konsekvenser förutses.

Bilagor

1. Rekommendation KSL, 2013-12-12
2. Policy för att förebygga och behandla missbruk och beroende - Samverkan mellan kommunerna och landstinget i Stockholms län, våren 2008.

Marie Ivarsson
Enhetschef
Sociala kvalitetsenheten

Marie Haesert
Planerare/utvecklare
Sociala kvalitetsenheten

För kännedom:

Socialnämnd eller motsvarande
Förvaltningschef inom socialtjänsten
eller motsvarande

Kommunstyrelserna i Stockholms Län

Förlängning av missbrukspolicyn samt komplettering dopning

KSLs rekommendation

KSLs styrelse beslutade vid sitt sammanträde 2013-12-12 att rekommendera länets kommuner att:

1. Förlänga Policy för att förebygga och behandla missbruk och beroende - Samverkan mellan kommunerna och landstinget i Stockholms län till och med 31 december 2015.
2. Likställa policyn som en överenskommelse med anledning av proposition 2012/2013:77.
3. Godkänna tillägg till policyn om dopning i ärendet.

Ärendebeskrivning

Policy för att förebygga och behandla missbruk och beroende - Samverkan mellan kommunerna och landstinget i Stockholms län är antagen av Stockholms läns landsting samt länets 26 kommuner. Policyn är antagen för en tidsperiod om fem år, fram till och med våren 2013.

De riktlinjer och målgrupper som betonas i policyn är fortfarande aktuella och arbete pågår i de lokala samråden likväl som det regionala för att uppfylla dess intentioner. KSLs förslag är att Stockholms läns kommuner fattar beslut om förlängning av policyn till och med 31 december 2015.

Med anledning av [proposition 2012/2013:77](#) *God kvalitet och ökad tillgänglighet inom missbruks- och beroendevården* har ett nytt tillägg i socialtjänstlagen (5 kap, 9a § SoL) och hälso- och sjukvårdslagen (8b § HSL) trätt i kraft 1 juli 2013. Det innebär att landstinget och kommunen ska ha

gemensamma överenskommelser i fråga om personer som missbrukar alkohol, narkotika, andra beroendeframkallande medel, läkemedel eller dopningsmedel.

Om det är möjligt bör organisationer som företräder dessa personer och deras närstående ges möjlighet att lämna synpunkter på innehållet i överenskommelserna.

I propositionen framgår även att kommuner och landsting som redan etablerat ett formaliserat samarbete kring personer med missbruksproblem inte behöver träffa några överenskommelser därutöver (s.18).

Vår bedömning är att policyn kan likställas en överenskommelse med en komplettering av dopning som inte ingår som målområde i dagsläget.

Enligt policyn ska det finnas lokala samråd/samverkansforum med företrädare från landstinget, kommunen/stadsdelen och övriga aktuella samverkansparter såsom kriminalvården, psykiatrin och primärvården¹. Samrådet ska leda arbetets utveckling samt upprätta samverkansöverenskommelser för förebyggande arbete, vård och behandling i enlighet med policyns intentioner. Med anledning av detta ärende kan det vara aktuellt att se över och komplettera lokala överenskommelser.

Bakgrund

Policyn har sedan 2008 fungerat som grund för samverkan i det gemensamma arbetet. Syftet med ett gemensamt policydokument är att förtydliga och beskriva kommunernas och landstingets delvis skilda och sammanfallande ansvar för att förebygga, tidigt upptäcka och behandla missbruk och beroende. Vikten av samverkan med kriminalvården lyfts också fram.

Kommunerna och landstinget har i och med policyn enats om ett antal gemensamma förutsättningar att arbeta utifrån likväl som riktlinjer för särskilda målgrupper. Förutsättningar är gemensam värdegrund, metoder för bättre kvalitet, kunskaps- och kompetensutveckling, förebyggande arbete, tidig upptäckt av riskbruk och samverkan för smittskydd. Riktlinjerna fokuserar på vuxna samt ungdomar och unga vuxna, gravida med risk- och missbruk, barn till föräldrar med missbruk, personer med komplexa vårdbehov, personer med opiatberoende och hemlösa med missbruk.

Ett regionalt samråd för psykiatri och beroendefrågor finns kopplat till policyarbetet. Det består av chefstjänstemän från kommun, landsting, privata vårdgivare, kriminalvården och länsstyrelsen. Uppdraget är att stödja lokala nivå, genomföra regionala uppföljningar, initiera kunskaps- och kompetensutveckling och ett strukturerat brukarinflytande på länsnivå.

¹ I en uppföljning från 2013 identifierades 27 lokala samverkansforum/lokala samråd i länet. I samtliga ingick socialtjänsten och beroendevården. Psykiatrin ingår i flertalet och primärvården och kriminalvården i cirka hälften.

I länet finns sedan 2010 ett regionalt brukarråd, *Brükarrådet för beroendefrågor i Stockholm län*. Samarbete med brukarråd och fortsatt utveckling av inflytandefrågor är viktig på lokal och regional nivå.

Utveckling och samverkan kring dopning – komplettering till policyn

Tillägget i SoL och HSL från 1 juli 2013 innebär att landstinget och kommunen ska ha gemensamma överenskommelser som även gäller personer med missbruk av dopningsmedel.

Nedanstående text är ett förslag till komplettering till Policy för att förebygga och behandla missbruk och beroende - Samverkan mellan kommunerna och landstinget i Stockholms län.

En arbetsgrupp med representanter från kommunerna, landstinget, Länsstyrelsen, Kriminalvården och Dopingjouren² har deltagit i framtagande av skrivningen.

Kunskapsläget

Begreppet dopning används i lagtexten för Dopningslagen SFS lag (1991:1969) om förbud mot vissa dopningsmedel. Det är förbjudet att införa, sälja, inneha, framställa eller bruka anabola androgena steroider (AAS).

Hormondopning, särskilt med AAS, är i dag ett samhällsproblem. Det är vanligast förekommande bland tränande på gym, särskilt hos män i åldern 17–35 år, inte sällan med annat missbruk. De senaste åren har kunskapen om hormondopningens bakgrund och effekter ökat. De somatiska korttidseffekterna är relativt väl kartlagda, liksom för de psykiska biverkningarna. Ännu saknas dock tillförlitlig kunskap om effekterna på lång sikt. Det står dock klart att användningen kan leda till allvarliga fysiska, psykiska och sociala problem såsom allvarliga depressiva symtom och aggressivitet.

Dopningen i samhället har ökat markant parallellt med en ökad illegal import, ökad inhemsk tillverkning och ökad försäljning via internet. Ett mått på detta är tullens och polisens beslagsstatistik, som ökat mångfaldigt under den senaste 10-årsperioden.

Enligt proposition 2012/13:77 är utbudet av vård begränsat för personer med missbruk av dopningsmedel.

En metod för prevention i gymmiljö har utvecklats och visar på goda resultat i utvärderingar. I övrigt är preventions- och behandlingsforskningen inom dopningsområdet utvecklad. Många frågor om vilka åtgärder som är effektiva för att begränsa och behandla dopningsproblem är fortfarande obesvarade. Det finns också bristande kunskaper om hur många personer som missbrukar dopningspreparat och hur stor andel som blir beroende.

² Sedan 1993 finns en departementstöd verksamhet i samarbete med Karolinska universitetssjukhuset och Stockholms läns landsting (dopingjouren), som arbetar för att öka kunskaperna och medvetandegöra konsekvenserna av dopningsmissbruk genom information, undervisning, utveckling och forskning

Ett nationellt vårdprogram har utarbetats av Dopingjouren och behandlingsenheterna i Göteborg, Stockholm och Örebro utifrån deras erfarenhet av missbruk av anabola androgena steroider. Programmet kommer förhoppningsvis att höja kunskapsnivån inom detta fält.

Örebro läns landsting har i oktober 2013 fått regeringens uppdrag att fördjupa kunskapen om dopningsmissbruk och utveckla behandlingsformerna för personer som missbrukar dopningsmedel. Uppdraget innebär att ta fram metoder för att förebygga, upptäcka och behandla dopningsmissbruk samt att lägga fast en plattform för forskning.

Ansvar

Hälso- och sjukvården ska arbeta för att förebygga ohälsa. Vidare ska den som vänder sig till hälso- och sjukvården, när det är lämpligt, ges upplysningar om metoder för att förebygga sjukdomar eller skada. (2 c § HSL).

Enligt socialtjänstlagen, SoL, ska socialtjänsten arbeta för att förebygga och motverka missbruk av alkohol och andra beroendeframkallande medel (3 kap, 7 § SoL). Socialtjänsten ska aktivt arbeta för att förebygga och motverka missbruk bland barn och ungdom av alkoholhaltiga drycker, andra berusningsmedel eller beroendeframkallande medel, samt dopningsmedel. (5 kap. 1 § SoL).

I den nationella ANDT-strategin lyfts det långsiktiga målet att antalet barn och unga som börjar använda narkotika och dopningsmedel eller debuterar tidigt med alkohol eller tobak successivt ska minska. Strategin lyfter bland annat att samordnande insatser som syftar till tidig upptäckt bör förstärkas på lokal nivå och att metoder bör utvecklas för att öka kunskapen och stärka samordningen för att motverka dopningsmissbruket i samhället.

Kommunernas socialtjänst ger frivilligt stöd och insatser enligt socialtjänstlagen (SoL), lag om stöd och service till vissa funktionshindrade (LSS), samt hälso- och sjukvårdslagen (HSL). Socialtjänstlagen ger inte kommunerna någon rätt att använda tvång. Tvång i samband med missbruk regleras i Lag om vård av missbrukare i vissa fall (LVM) samt i Lag med särskilda bestämmelser om vård av unga (LVU).

Socialutskottet ansåg i sitt betänkande (1996/97:SoU18) inför ändringarna i socialtjänstlagen att det är angeläget att kommunerna stödjer och hjälper anhöriga till missbrukare. Det gäller både barn och andra anhöriga.

Husläkarverksamheten är förstahandsvalet av hälso- och sjukvård inom ramen för LEON-principen (Lägsta Effektiva Omhändertagande Nivå) för barn och vuxna. Vårdgivaren ska utan avgränsningar för såväl fysiska som psykiska sjukdomar inklusive missbruk och beroende, ålder eller patientgrupper svara för befolkningens behov av medicinsk behandling, omvårdnad, förebyggande arbete och rehabilitering.

Den specialiserade beroendevården ansvarar för att medicinskt utreda och behandla personer med svår eller komplicerad problematik när det gäller alkohol-, narkotika eller läkemedelsmissbruk. Beroendevård för vuxna riktar sig till personer 18 år och äldre medan verksamheterna för barn och ungdomar riktar sig till personer upp till och med 19 år.

Den specialiserade psykiatriska vården riktar sig till personer 18 år och äldre som är i behov av psykiatrisk vård på specialistnivå. Det innefattar psykiatrisk vård som inte inryms i primärvårdens uppdrag. I uppdraget ingår att förmedla ett hälsofrämjande synsätt genom att informera, stödja och motivera patienten att ta eget ansvar för sin hälsa. Den psykiatriska vården ges enligt HSL och Lagen om Tvångsvård (LPT) i öppen- och sluten vård.

Arbetet på regional nivå

I Stockholms läns landsting är ett regionalt vårdprogram för narkotikamissbruk/beroende och doping under framtagande. I länets arbete med dopning blir det regionala vårdprogrammet en viktig kunskapskälla. Vårdprogrammet beräknas vara färdigt i januari 2013 och kan då läsas på www.psykiatristod.se.

Länsstyrelsen i Stockholm har ett samordningsuppdrag vad gäller regeringens strategi för alkohol-, narkotika-, dopnings-, och tobakspolitiken (ANDT). En strategi och handlingsplan finns även regionalt för ANDT-arbetet i Stockholms län 2012-2015. Statens folkhälsoinstitut (Folkhälsomyndigheten från den 1 januari 2014) följer årligen upp det ANDT-förebyggande arbetet i kommunerna genom Länsstyrelsen. I Länsrapport 2012 uppgav sex av länets kommuner att de hade ett politiskt program som inkluderade arbete mot dopning.

Med utgångspunkt från kunskapsläget, det pågående arbetet nationellt samt i länet, bl.a. med regionalt vårdprogram och Länsstyrelsens samordningsansvar kring ANDT är inriktningen för åren 2014 och 2015 att ta vara på det arbete som pågår och vid revidering av policyn 2015 följa upp vilken utveckling som skett inom området. Frågan rapporteras i regionala samrådet och vidare till de lokala samråden.

Nya styrdokument och förändrade förutsättningar

Utöver tillägg i SoL och HSL om gemensamma överenskommelser, som redovisats ovan, framförs nedan lagändringar, nya styrdokument och verksamheter som tillkommit sedan policy antogs 2008. De berör aktuella målområden i policyn och bör beaktas men ändrar inte dokumentet i sak.

Individuell plan enligt SoL och HSL

Samordnad planering är ett viktigt verktyg i samarbetet mellan landsting och kommun. I policyn lyfts individuella planer upp som en kvalitetsindikator med skrivningen att "alla som får vård och behandling från flera huvudmän ska ha en gemensam skriftlig vårdplan som beskriver det gemensamma uppdraget"(s 28).

Sedan den 1 januari 2010 finns likalydande bestämmelser i Hälso- och Sjukvårdslagen (3 f § HSL) och Socialtjänstlagen (2 kap. 7 § SoL) om att landsting och kommun ska upprätta en individuell plan när den enskilde har behov av insatser från både socialtjänsten och hälso- och sjukvården. Bestämmelserna om individuell plan gäller för alla personer som landsting och kommun kommer i kontakt med där en individuell plan behövs för att

behoven av socialtjänst och hälso- och sjukvård ska tillgodoses, såväl vuxna som barn och unga.

Kvalitetsindikatorn i policyn stämmer väl överens med tillägget i SoL och HSL om individuella planer.

Under 2012 genomförde KSL och HSF en uppföljning av individuella planer i länet. I uppföljningen framkom bl.a. att det råder en begreppsförvirring kring de olika typer av planer som används *inom* och *mellan* kommun och landsting. Med anledning av ovanstående har regionala samrådet gett en arbetsgrupp, med kompetens från olika verksamhetsområden, i uppdrag att ta fram förslag till insatser på regional nivå.

Hälso- och sjukvårdens ansvar för information, råd och stöd till vissa barn under 18 år

Den 1 januari 2010 infördes bestämmelser i hälso- och sjukvårdslagen (1982:763) (HSL) och lagen (1998:531) om yrkesverksamhet på hälso- och sjukvårdens område (LYHS), som innebär att barns behov av information, råd och stöd särskilt ska beaktas av hälso- och sjukvården och dess personal om barnets förälder eller någon annan vuxen som barnet varaktigt bor tillsammans med har en psykisk sjukdom eller en psykisk funktionsnedsättning, har en allvarlig fysisk sjukdom eller skada, är missbrukare av alkohol eller annat beroendeframkallande medel eller oväntat avlider.

ANDT strategi

I december 2010 överlämnade regeringen "En samlad strategi för alkohol-, narkotika-, dopnings- och tobakspolitiken" (prop.2010/11:47). Propositionen pekar ut riktningen för ANDT politiken under åren 2011–2015 och antogs av riksdagen i mars 2011.

För att förverkliga inriktningen i strategin krävs insatser från många aktörer såsom statliga myndigheter, kommuner, landsting, näringsliv, idéburna organisationer och det övriga civila samhället. Länsstyrelsen ska sprida och verka för att den nationella ANDT-strategin blir verklighet i Stockholms län.

Länsstyrelsen har tillsammans med Tullverket, landstinget och polismyndigheten i Stockholms län tagit fram en regional strategi och handlingsplan för ANDT-frågorna.

En regionala samverkansgrupp för ANDT-frågor i Stockholms län finns med representanter från Polismyndigheten, Länsstyrelsen, Stockholms läns landsting, Tullverket, Stockholm förebygger alkohol- och drogproblem (STAD), Centralförbundet för alkohol- och narkotikaupplysning (CAN), Kommunförbundet Stockholms Län (KSL) och Stockholms stad.

Genom fokus på det förebyggande arbetet är länets ANDT strategi och inriktning ett viktigt komplement till arbetet med missbrukspolicyn.

Kriminalvård och beroendevård i samverkan

Integrerat team för opiatberoende kriminalvårdsklienter (ITOK) är ett samarbete mellan Beroendecentrum Stockholm och Kriminalvården. ITOK

startade som ett projekt men är sedan 2009 en permanentad verksamhet. Målgruppen har utökats till intagna med neuropsykiatriska funktionshinder och missbruk. Utredning av det neuropsykiatriska funktionshindret görs av landstinget när klienten är intagen på anstalt. Därefter sker en samordnad vårdplanering. Kontraktsvård i samverkan (KIS) är sedan 2007 en del av ITOK.

Det har utvecklats särskilda samverkansformer mellan kriminalvården och den medicinska beroendevården för följande områden:

- Kontraktsvård vid grovt rattfylleri.
- Samverkan kring våld i nära relation genom den särskilda mottagningen Stadshagsmottagningen.
- Samverkan för att få till stånd en samordnad individuell plan genom att patienten genomgår en beroendeutredning.

Ett viktigt framtida utvecklingsområde för kriminalvården är samverkan kring grovt kriminella med missbruksproblem.

Sprututbyte

Stockholms läns landsting har öppnat en mottagning för sprututbyte på Kungsholmen. Verksamheten riktar sig till personer i Stockholms län som är 20 år eller äldre och är en del i en samlad strategi för att minska smittspridning bland personer i länet som injicerar narkotika. Syftet är också att på sikt få dem att ta steget till att sluta med sitt missbruk.

Barn- och föräldraperspektiv i missbruks- och beroendevården

En av riktlinjerna i policyn berör barn till föräldrar med missbruk. Arbete med barn och föräldraperspektivet i missbruks- och beroendevården har förstärkts under 2012-2014 genom en statlig riktad satsning.

En nationell kartläggning genomfördes hösten 2012 för att få kunskap om föräldrar i missbruks- och beroendevården och deras barn, vad de får för stöd, vilket stöd föräldrarna får i föräldrarollen och deras behov av insatser. I länets arbete ingår bl. a. att utifrån resultatet från kartläggningen analysera utvecklingsområden i länet samt erbjuda personal stöd med anledning av detta. Under 2014 kommer bl.a. beroendevården, socialtjänsten och kriminalvården i Stockholms län att erbjudas möjlighet att utbilda utbildare i metoden Föra barnen på tal.

Revidering av nationella riktlinjer för missbruks och beroendevården

Policyn har utarbetats med utgångspunkt i Socialstyrelsens nationella riktlinjer för missbruk- och beroendevården (2007). Nya behandlingsmetoder har introducerats och nya metoder för upptäckt och prevention har tillkommit i vården och omsorgen. En preliminär version av de reviderade riktlinjerna beräknas vara klar våren 2014. I det regionala och lokala arbetet med att uppnå policyns intentioner är det betydelsefullt att följa den reviderade versionen av de nationella riktlinjerna.

Dialog och förankring

Skrivningen kring dopning (s 3-5) har tagits fram av en arbetsgrupp ledd av KSL och HSF med representanter från kommunerna, landstinget, Länsstyrelsen, Kriminalvården och Dopingjouren³.

Ärendet i sin helhet har varit på remiss och godkänts i regionalt samråd för psykiatri och beroendefrågor den 14/11-2013.

KSLs Sociala välfärdsberedning godkände förslagen den 22 november.

Landstingsfullmäktige fattade den 22 oktober 2013 beslut om förlängning till och med den 31 december 2015.

Ärendegång

Efter beslut i styrelsen den 12 december 2013 skickas rekommendation om förlängning av policyn till länets kommuner för svar senast den 30 april 2014.

Rekommendationen adresseras till kommunstyrelserna enligt den rutin som gäller vid beslut i KSLs styrelse. KSL överlåter till kommunen att fatta beslut enligt gällande delegationsordning.

Kommunerna ombeds meddela sina ställningstaganden genom att mejla in protokollsutdrag eller annan beslutshandling. Protokollsutdrag med beslut om antagande av överenskommelse är att likställas med undertecknande.

KSL önskar få kommunernas ställningstaganden senast den 30 april 2014 med e-post till registrator@ksl.se

alternativt till

Kommunförbundet Stockholms Län
Box 38145
100 64 STOCKHOLM

Frågor och information

Frågor med anledning av detta besvaras av:
Emma Fredriksson, telefon 073-917 94 38, e-post emma.fredriksson@ksl.se.

Med vänlig hälsning

KOMMUNFÖRBUNDET STOCKHOLMS LÄN

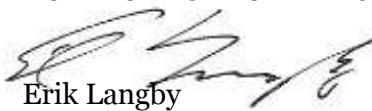
Erik Langby
Ordförande

Madeleine Sjöstrand
Förbundsdirektör

³ Sedan 1993 finns en departementstött verksamhet i samarbete med Karolinska universitetssjukhuset och Stockholms läns landsting (dopingjouren), som arbetar för att öka kunskaperna och medvetandegöra konsekvenserna av dopningsmissbruk genom information, undervisning, utveckling och forskning

Policy för att förebygga och behandla missbruk och beroende

Samverkan mellan kommunerna och landstinget i Stockholms län



Förord

Samverkan mellan huvudmännen har en central och viktig roll i arbetet med att förebygga, tidigt upptäcka och behandla missbruk och beroende. Det är angeläget att samverkan och ansvar utvecklas och regleras så att resurserna på bästa sätt kan tas tillvara. Detta för att kunna erbjuda personer med missbruk/beroende samordnade insatser från både kommunen och landstinget.

Länets förra policy för missbruks- och beroendevård är från 1998. Den har inspirerat till en utveckling av lokala integrerade beroendemottagningar i nästan samtliga kommuner i länet där personal från socialtjänst och beroendevård arbetar tillsammans. Ny forskning och behov av att utveckla vård och behandling av missbruk och beroende ledde till att Kommunförbundet Stockholms Län, KSL och Landstingets hälso- och sjukvårdsutskott gav sitt respektive kansli/ förvaltning i uppdrag att ta fram en ny policy för länets missbruks- och beroendevård. Det har pågått ett intensivt arbete med att ta fram den nya policyn. Cirka sextio personer från kommunerna, landstinget, kriminalvården och intresseföreningarna har deltagit i olika arbetsgrupper.

Det är en styrka att kommunerna och landstinget i länet nu har enats om ett antal gemensamma förutsättningar och riktlinjer att arbeta utifrån. Policyn täcker inte in alla former av missbruk eller droger utan fokuserar på områden där ett samarbete mellan huvudmännen är nödvändigt och väsentligt för att kunna ge anpassade insatser. Ett nytt område som tydligare lyfts fram i denna policy är ansvaret för förebyggande arbete och tidig upptäckt. Att kunna förhindra att ett missbruk eller beroende uppstår är väsentligt såväl för den enskilde som för samhället. Policyn uttrycker en målinriktning, där flera områden måste utvecklas, förstärkas och förtydligas innan kommunerna och landstinget gemensamt lever upp till dokumentets intentioner. Ett viktigt förhållningssätt i detta utvecklingsarbete är att huvudmännen på centrala nivåer skapar tydliga förutsättningar för utveckling och förändring. Förverkligandet av policyn kan endast ske genom att kommunens och landstingets lokala verksamheter tar gemensamt ansvar för såväl förebyggande som behandlande insatser.

Länets kommuner har olika befolkningsstruktur, organisation, behov och förutsättningar vilket innebär att insatserna kan skilja sig åt mellan de olika kommunerna. Varje kommun måste därför, tillsammans med landstinget ta ställning till vilka behov av insatser som fordras i den egna kommunen. Dokumentet ska ses som ett utvecklingsdokument. Det regionala samrådet som ska bildas enligt policyn har ett länsövergripande ansvar för policyns utveckling. Förslag på förbättringar och utveckling av policyn ska behandlas i samrådet och beaktas då policyn ska revideras. Policyn har en giltighetstid på fem år.

Stockholm våren 2008



Birgitta Rydberg

Landstingsråd, psykiatri och missbruk
Stockholms läns landsting

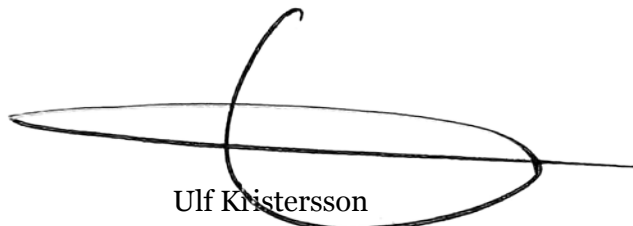

Ulf Klistersson

Ordförande, Vård- och omsorgsberedning
Kommunförbundet Stockholms Län

Innehåll

Sammanfattning	6
Del I	9
Syfte och bakgrund	10
Samverkan har en central och viktig roll	10
Socialstyrelsens riktlinjer för missbruks- och beroendevård	11
Målgrupper i fokus	11
Skyldighet att samverka	12
Statistik	12
Definitioner	14
Kommunens och landstingets ansvar	15
Kommunens ansvar	15
Landstingets ansvar	17
Andra aktörers ansvar	20
Kriminalvårdens ansvar	20
Statens institutionsstyrelses ansvar	20
Arbetsgivarens ansvar	21
Försäkringskassans ansvar	21
Arbetsförmedlingens ansvar	21
Frivilligorganisationernas ansvar	21
Del II	23
Förutsättning 1	24
Gemensam värdegrund	24
Förutsättning 2	26
Gemensamma metoder för bättre kvalitet	26
Förutsättning 3	29
Personalen ska ha hög kompetens	29
Förutsättning 4	31
Långsiktigt förebyggande arbete är avgörande	31
Förutsättning 5	34
Riskbruk ska upptäckas tidigt	34
Förutsättning 6	37
Samverkan och kunskap om smittskydd	37
Del III	39
Riktlinje 1	40
Män, kvinnor och missbruk	40
Riktlinje 2	43
Insatser för gravida ska fokusera på det blivande barnet	43
Riktlinje 3	45
Barn till föräldrar med missbruk måste uppmärksammas tidigt	45
Riktlinje 4	47
Förhindra missbruk bland unga	47
Riktlinje 5	52
Samordnade och samtidiga insatser för personer med komplexa vårdbehov	52

Personer med psykisk störning och missbruk	52
Neuropsykiatriska funktionshinder och missbruk	53
Riktlinje 6	55
Underhållsbehandling för opiatberoende	55
Riktlinje 7	57
Krafttag för hemlösa med missbruk	57
Del IV	59
Lokala integrerade mottagningar	60
Olika kompetenser i samma hus	60
Samverkan med kriminalvården	62
Genomförande	64
Samverkan på lokal nivå	64
Samverkan på regional nivå	65
Uppföljning	66
Implementeringsprocessen	67
Arbetsprocessen	69
Referenslista	71
Självhjälpsprogram	74
Länktips	75

Sammanfattning

Syftet med detta policydokument är att beskriva hur kommunerna och landstinget i Stockholms län ska samverka för att tidigt upptäcka, förebygga och behandla skador av alkohol och narkotika. Ett strukturerat långsiktigt förebyggande arbete är av största vikt liksom att tidigt upptäcka riskbruk av alkohol och missbruk av narkotika. Personer med missbruk och beroende ska ges kvalitativt stöd, vård och behandling. Bemötandet ska präglas av respekt och delaktighet i planering och beslut om den egna vården. Samverkan mellan huvudmännen ska leda till att individens behov av insatser blir organiserade så att denne inte hamnar mellan olika ansvarsområden. I dokumentet beskrivs även en utökad samverkan med kriminalvården.

Policyn har utarbetats med utgångspunkt i socialstyrelsens nationella riktlinjer för missbruks- och beroendevård. Det är angeläget att dessa riktlinjer får genomslag i verksamheterna inom kommunerna, landstinget och kriminalvården.

Del I redovisar syftet med policyn, bakgrund och statistik, definitioner samt ansvarsområden för kommunerna, landstinget och andra berörda aktörer.

Del II innehåller sex grundläggande förutsättningar för det gemensamma arbetet. Personalen ska utgå från en Gemensam värdegrund vid bemötandet av den enskilde och anhöriga. Bemötande ska präglas av ett professionellt förhållningssätt där den enskildes olika förutsättningar och behov ska vara i centrum. Mötet och samspelet mellan den enskilde, anhöriga och personalen är avgörande för en positiv utveckling.

Gemensamma metoder för bättre kvalitet ger viktiga redskap för att kunna garantera och följa upp kvaliteten i kommunens och landstingets olika verksamheter. En gemensam lokal samverkansöverenskommelse ska utarbetas som beskriver ansvarsgränser och åtaganden. Gemensamma bedömningsinstrument ska användas för att ge en samordnad bild och underlag för åtgärder samt en gemensam vårdplan ska upprättas då det finns behov av insatser från flera vårdgivare.

Kunskap och kompetensutveckling är viktiga förutsättningar för att kunna ge vård och behandling med hög kvalitet. Delar av kompetensutvecklingen ska utföras så att personal från båda huvudmännen deltar samtidigt.

Förebyggande arbete är en viktig del av folkhälsoarbetet. Det ska finnas en alkohol- och narkotikapolitisk handlingsplan inom kommunen/stadsdelen respektive landstinget som innehåller tydliga mål för de förebyggande insatserna.

Tidig upptäckt av riskbruk är betydelsefullt för att förhindra ett missbruk. Det krävs tydliga samverkansrutiner mellan huvudmännen för att nå personer med riskabla alkoholvanor och narkotikaproblem.

Smittskydd mot infektionssjukdomar kräver ett nära samarbete mellan beroende- och infektionssjukvård, socialtjänst och kriminalvård för att få till stånd fungerande rutiner kring hur smittspridning kan förhindras. Det finns ett stort behov av motivationsarbete liksom information och rådgivning rörande smittspridning av infektionssjukdomar hos personer som injicerar narkotika.

Del III innehåller sju riktlinjer för olika målgrupper som kommunen/stadsdelarna och landstinget ska samverka kring. Vid behov bör även kriminalvården delta.

Män, kvinnor och missbruk. En individualiserad behandling utifrån den enskildes behov och förutsättningar är av central betydelse såväl medicinskt som socialt. Hänsyn ska tas till genus och etnicitet. Det är också viktigt att särskilt uppmärksamma suicidrisker, våld mot kvinnor och äldres alkoholvanor.

Insatser för gravida med riskbruk eller missbruk ska fokusera på det blivande barnet. Mödravårdscentralerna har en viktig roll att uppmärksamma missbruk hos båda de blivande föräldrarna samt informera om riskerna. När det gäller gravida med missbruk och psykisk störning fordras effektiv omvårdnad och behandling under lång tid efter förlossningen.

Barn till föräldrar med missbruk måste uppmärksammas tidigt och ges stödinsatser. Socialtjänsten har ansvar för att samordna insatser från andra aktörer såsom förskola, skola, ungdomsmottagningar samt BVC och BUP.

Ungdomar och unga vuxna är en av de viktigaste målgrupperna i arbetet med att förebygga missbruk och beroende. Målsättningen är att verka för en uppväxt fri från alkohol och andra droger. Viktiga aktörer för att förebygga missbruk och beroende är bl a föräldrarna, skolan och ungdomsmottagningarna. Det finns behov av att utveckla nya metoder för vård och behandling av ungdomar och unga vuxna.

Insatser för personer med komplexa vårdbehov pga missbruk och psykisk störning ska organiseras utifrån en integrerad modell som är baserad på ett nära samarbete i team kring den enskilde och där insatserna är samordnade och ges samtidigt.

Underhållsbehandling vid opiatmissbruk ska syfta till att den som är beroende av opiater ska upphöra med sitt missbruk samt få en förbättrad hälsa och social situation.

Det fordras kraftfulla, samordnade och långsiktiga insatser för hemlösa med missbruk för att uppnå varaktiga resultat. Det sociala behandlings- och stödarbetet liksom det socialpsykiatriska behandlingsarbetet måste bygga på erfarenheter från arbetet med personer med komplexa vårdbehov.

Del IV innehåller nödvändiga strukturer för att genomföra policyns intentioner. De lokala integrerade mottagningarna ska ha en struktur som möjliggör samordnade insatser från beroendevård, psykiatri, primärvård och socialtjänst samt ett nära samarbete med kriminalvården.

För kriminalvårdens klienter fordras en samverkan mellan sjukvården, socialtjänsten och kriminalvården för att kunna erbjuda adekvata insatser. Personal från frivården ska vara delaktiga i planeringen av behandlingsprogram och utvärdering för personer i kontraktsvård.

Det ska finnas ett lokalt samråd i varje kommun/stadsdel där företrädare från landstinget och kommunen/stadsdelen och kriminalvårdens ledningsnivåer ingår. Samrådet ska leda arbetets utveckling samt upprätta samverkansöverenskommelser. Ett regionalt samråd ska inrättas med chefstjänstemän från kommunerna, landstinget och kriminalvården som har till uppgift att leda ett regionalt utvecklingsarbete.

Del I

Syfte och bakgrund

Kommunens och landstingets ansvar

Andra aktörers ansvar

Syfte och bakgrund



Samverkan har en central och viktig roll

Syftet med detta policydokument är att beskriva hur kommunerna/stadsdelarna och landstinget i Stockholms län ska samverka för att tidigt upptäcka, förebygga och behandla skador av alkohol och narkotika. För att kunna förhindra missbruk och tillgodose den enskildes behov krävs en långtgående samverkan mellan kommunerna och landstinget. Personer med missbruk och beroende ska ges kvalitativt stöd, vård och behandling. Bemötandet ska präglas av respekt för individen som ska erbjudas delaktighet i planering och beslut om den egna vården. Samverkan mellan huvudmännen ska leda till att individens behov av insatser blir organiserade så att denne inte hamnar mellan olika ansvarsområden. Policyn har en giltighetstid på fem år och ska därefter revideras.

Kriminalvården har deltagit i arbetet med utformningen av policyn. En stor andel av personer inom häkte, anstalt och frivård har missbruksproblem, vilket innebär att samverkan med kriminalvården är viktig och behöver utvecklas. Det är angeläget att det synsätt som präglar policyn även kommer att tillämpas inom kriminalvården.

Policyn har arbetats fram med utgångspunkt från de speciella behov som finns i Stockholms län. Den täcker inte in alla former av missbruk eller droger utan fokuserar på områden där samverkan mellan huvudmännen är särskilt viktig. Policyn lyfter fram vissa målgrupper där kommunerna och landstinget i länet ska ta ett ökat gemensamt ansvar och intensifiera insatser och metoder. Länets kommuner/stadsdelar har olika befolkningsstruktur, organisation och förutsättningar. Det innebär att behovet av insatser kan skilja sig åt inom länet. Varje kommun/stadsdel måste därför tillsammans med landstinget besluta hur de ska arbeta i enlighet med policyn.

Dokumentet uttrycker en målinriktning, där flera områden måste utvecklas, förstärkas och förtydligas innan kommunerna/stadsdelarna och landstinget gemensamt lever upp till dokumentets intentioner. Ett viktigt förhållningssätt i detta utvecklingsarbete är att huvudmännen på centrala nivåer skapar tydliga förutsättningar för utveckling och förändring. Förverkligandet av policyn kan endast ske genom att kommunens/stadsdelens och landstingets lokala verksamheter tar gemensamt ansvar för såväl förebyggande som behandlande insatser. Dokumentet kan på så sätt ses som ett utvecklingsprogram.

Policyn har arbetats fram med hjälp av cirka 60 personer där kommunerna och landstinget har varit involverade i gemensamma arbetsgrupper. Även intresseföreningarna har varit representerade i en referensgrupp som kontinuerligt bjudits in för att lämna synpunkter på policyns utveckling. Arbetet har letts av en styrgrupp med representanter från kommunernas och landstingets ledningsnivåer, se beskrivning sist i policyn.

Policyn har fyra delar där del ett innehåller syftet med policyn, dess bakgrund och definitioner samt huvudmännens ansvarsområden. Del två och tre innehåller nya utmaningar och åtaganden. Här fastställs dels gemensamma förutsättningar som är nödvändiga för det fortsatta gemensamma arbetet, oavsett huvudman, verksamhet

eller målgrupp. Dels riktlinjer för det gemensamma arbetet kring särskilda målgrupper. För att kunna följa att verksamheterna utvecklas i enlighet med policyns intentioner har varje förutsättning och riktlinje ett antal kvalitetsindikatorer. Några av dessa ska väljas ut och följas upp varje år för att höja kvaliteten och stimulera till fortsatta förbättringar. En del av riktlinjerna innehåller även utvecklingsområden. De beskriver behov som kräver nya gemensamma insatser och metodutveckling framöver. Del fyra innehåller strukturen för att förverkliga policyn.

Socialstyrelsens riktlinjer för missbruks- och beroendevård

Policyn har utarbetats med utgångspunkt i socialstyrelsens nationella riktlinjer (1). Policyn ska ge stöd åt kommunernas och landstingets arbete med att implementera socialstyrelsens riktlinjer så att de får genomslag i samtliga verksamheter som arbetar med missbruks- och beroendevård i Stockholms län.

Socialstyrelsens nationella riktlinjer för missbruks- och beroendevård ska vara vägledande för kommunerna och landstinget i Stockholms län.

Socialstyrelsens nationella riktlinjer för missbruks- och beroendevård redogör för effektiviteten i en rad olika behandlingsformer som idag används vid alkohol- respektive narkotikamissbruk med hjälp av evidensbedömning. Vidare rekommenderas de vård- och behandlingsformer som bör användas.

Målgrupper i fokus

Europeiska kommissionen har antagit gemensamma strategier för att minska alkoholen och narkotikans skadeverkningar inom EU och för att stötta medlemsländernas arbete inom alkohol- och narkotikaområdet (2). Strategierna innehåller bland andra följande nyckelområden:

- skydda barn och unga
- förebygga alkohol- och narkotikarelaterade problem bland vuxna
- ingripa tidigt vid riskabla konsumtionsmönster

På nationell nivå ska EU-strategierna ses som ett komplement till Sveriges egna åtgärder. Den svenska alkoholpolitiken vill främja folkhälsan genom att minska alkoholens medicinska och sociala skadeverkningar. Bland annat har regeringen antagit två nationella handlingsplaner för att förebygga alkoholskador och mot narkotika (3). Syftet är att ange hur förstärkningen av samhällets insatser under åren 2006-2010 ska genomföras. Särskilt prioriterade områden i likhet med EU-strategierna är bland andra:

- ingen alkoholkonsumtion under uppväxten, i arbetslivet eller under graviditet
- alkoholdebuten ska skjutas upp
- långsiktigt förebyggande arbete
- särskilda insatser för barn och unga

Kommunerna och landstinget i Stockholms län har genom denna policy med utgångspunkt från de ovan nämnda strategierna och handlingsplanerna samt statistik, kunskap och erfarenhet om behoven i Stockholms län enats om att gemensamt arbeta enligt ett antal förutsättningar och metoder och fokusera på ett antal målgrupper.

Skyldighet att samverka

Myndigheter har en allmän lagstadgad skyldighet att samverka med stöd av 6 § förvaltningslagen. Myndigheterna ska enligt lagbestämmelserna inte bara samverka med andra myndigheter, utan även med samhällsorgan, organisationer och andra som berörs. Det innebär exempelvis att ideella organisationer och andra offentliga och privata företrädare för olika samhällsintressen omfattas av kravet på samverkan. Det krävs stora satsningar i både tid och energi för att etablera en fungerande samverkan och hålla den vid liv. Samverkan är inte bara en fråga om att vilja samverka, det är en komplex process som kräver prioriteringar, kunskap, styrning och struktur. Styrningen är kanske det mest centrala, att den politiska och administrativa ledningen aktivt tar ställning för samverkan. För att det ska bli långsiktigt och hållbart måste samverkan integreras och förankras i de ordinarie verksamheterna (4).

Statistik

Alkoholkonsumtionen i Stockholms län har fortsatt att öka, som visas i den senaste folkhälsorapporten (5). Mellan 1994 och 2006 ökade den genomsnittliga vecko-konsumtionen bland 21-64-åriga män med 62 procent och bland jämnåriga kvinnor med 54 procent. Bland 65-84-åringarna, som följts sedan 1998, ökade konsumtionen bland män med 58 procent och bland kvinnor med 79 procent. Det var endast bland 18-20-åringarna, som deltog första gången i rapporten 2002, som konsumtionen minskade.

Även andelen personer med riskkonsumtion av alkohol har ökat. Med riskkonsumtion avses för män att dricka motsvarande knappt tre flaskor och för kvinnor knappt två flaskor vin per vecka eller att minst två till tre gånger per månad vid ett och samma tillfälle dricka motsvarande minst två flaskor vin.

I åldrarna 21-64 år ökade andelen riskkonsumenter mellan åren 1994 och 2006 med 52 procent bland män och 61 procent bland kvinnor. Om hänsyn endast tas till förändringen från 2002 till 2006 framgår av tabellen nedan att andelen riskkonsumenter minskat mest bland unga kvinnor mellan 18 och 20 år och ökat mest bland äldre kvinnor mellan 65 och 84 år. Av tabellen framgår också att andelen riskkonsumenter år 2006 var så hög som 51 procent bland unga män mellan 21 och 24.

Tabell 1. Andel i procent av befolkningen med riskkonsumtion av alkohol i Stockholms län åren 1994-2006, efter kön och ålder

Män	1994	1998	2002	2006	Förändring 1994-2006	Förändring 2002-2006
18-20 år	-	-	45	36	-	-20%
21-24 år	31	48	45	51	65%	13%
25-44 år	26	36	33	35	35%	6%
45-64 år	23	36	33	40	74%	21%
65-84 år	-	21	22	34	-	55%
Kvinnor	1994	1998	2002	2006	Förändring 1994-2006	Förändring 2002-2006
18-20 år	-	-	38	27	-	-29%
21-24 år	23	27	37	34	48%	-8%
25-44 år	16	23	25	25	56%	Oförändrat
45-64 år	19	30	26	32	68%	23%
65-84 år	-	16	12	23	-	92%

Källa: Folkhälsorapport 2007

Andelen ungdomar som någon gång provat narkotika är högre i storstadsområdena än i övriga landet (6). I Stockholms län minskade dock, från 2001-2003 till 2005-2007, andelen elever i årskurs 9 som provat narkotika, bland pojkar från 11 till 8 procent och bland flickor från 9 till 7 procent. För elever i gymnasiets andra årskurs i Stockholms län var det 2005-2007 23 procent av pojkarna och 17 procent av flickorna som provat narkotika (7).

Antal personer som behandlats i landstingets öppna beroendevård har ökat kraftigt det senaste decenniet (8). År 2007 behandlades drygt 21 000 personer, av dessa var 66 procent män. Totalt har antalet behandlade personer ökat med 71 procent sedan 1998, där gruppen unga vuxna i åldern 15-24 år har ökat mest. Ökningen bland unga kvinnor var 206 procent och bland unga män 117 procent.

År 2007 vårdades 7 000 personer i slutenvård för alkoholrelaterade sjukdomar, av dessa var 67 procent män. Antalet vårdade har ökat med 31 procent sedan 1998. Störst var ökningen bland unga vuxna i åldern 15-24 år, 145 procent. Bland de unga kvinnorna ökade antalet vårdade med 233 procent och bland de unga männen med 92 procent. År 2007 vårdades 2 600 personer i slutenvård för narkomani, av dessa var 63 procent män. Totalt antal vårdade har ökat med 4 procent sedan 1998 (8).

Den 1 november år 2007 hade socialtjänsten i länets kommuner drygt 2 000 vuxna personer med missbruk i pågående individuellt behovsprövade öppna insatser. Det är drygt 400 personer färre jämfört med samma dag år 2000. Totalt under år 2007 beviljades drygt 5 300 individuellt behovsprövade öppna insatser, vilket är 11 procent fler jämfört med år 2000 (9).

Den 1 november 2007 fick drygt 1 200 vuxna personer med missbruk bistånd från socialtjänsten avseende boende i Stockholms län. Det är något fler jämfört med samma dag år 2000. Totalt under år 2007 beviljades 385 300 boendedygn i länet för

personer med missbruk, vilket är en ökning med sju procent jämfört med år 2000. Boendedygn avser individuellt behovsprövat boende utan vård eller behandling. År 2007 beviljades drygt 324 000 vård dygn i länet för frivillig institutionsvård och frivillig familjehemsvård, vilket är en minskning med 20 procent jämfört med år 2000(9).

Definitioner

Riskbruk

Riskbruk innebär en alkoholkonsumtion som om den fortsätter kan leda till missbruk och beroende med svåra medicinska och sociala skador som följd (10). Ibland definieras riskbruk utifrån viss mängd alkohol. Det är dock individuellt och situationsbetingat vad som är riskfyllt. Olika personer har olika känslighet för hur omfattande alkoholkonsumtion som fordras för att ge alkoholrelaterade skador och sociala problem. Vanligt är att det blir negativa följder även för barn och övriga närstående när en anhörig har för hög alkoholkonsumtion. I Sverige betecknas all användning av narkotika som missbruk eftersom det är olagligt.

Missbruk och beroende

Alkoholmissbruk och alkoholberoende samt beroende av andra droger definieras olika beroende på verksamhet eller profession. Begreppet missbruk/beroende betonar de negativa sociala och medicinska konsekvenser som alkohol och narkotika leder till. Enligt socialstyrelsens riktlinjer bör förhållningssättet till missbruk och beroende vara att de är multifaktoriella fenomen. Med det menas att många faktorer, ibland i samverkan, har betydelse vid utvecklingen av missbruk och beroende.

På det medicinska området är begreppen huvudsakligen kopplade till diagnosklassifikationerna ICD-10 och DSM-IV. Med alkoholberoende menas enligt ICD-10 en grupp av fysiologiska, beteendemässiga och kognitiva fenomen där alkohol får en mycket högre prioritet av individen än andra beteenden som tidigare haft större betydelse. Alkoholmissbruk enligt DSM-IV är ett upprepat drickande av alkohol det senaste året som lett till sociala, psykiska eller fysiska skador (11).

I socialtjänstlagen saknas definitioner av termerna ”missbruk” och ”missbrukare”. De uttrycks i stället som allmänt hållna formuleringar. Missbrukstermens vaghet kan ge upphov till olikheter i rättstillämpningen. Det kan även medföra svårigheter i samverkan. Det är därför angeläget att huvudmännen formulerar gemensamma definitioner (1).

Kommunens och landstingets ansvar

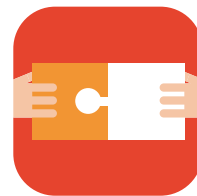

Kommunens ansvar

Kommunen har det yttersta ansvaret för att de personer som vistas i kommunen får det stöd och den hjälp som de behöver. Detta ansvar innebär dock ingen inskränkning i det ansvar som vilar på andra huvudmän.

Förebyggande arbete

Enligt socialtjänstlagen, SoL, ska socialtjänsten arbeta för att förebygga och motverka missbruk av alkohol och andra beroendeframkallande medel. Socialtjänsten ska särskilt uppmärksamma barn och ungdomar och verka för att de växer upp under trygga och goda förhållanden. De ska i nära samarbete med hemmen främja en allsidig personlighetsutveckling och en gynnsam fysisk och social miljö. Kommunens ansvar inom det förebyggande arbetet:

- trygg och säker skolmiljö
- förebyggande arbete i skolan i dialog och samverkan med föräldrarna
- tillgänglig elevhälsa
- stimulerande fritidsaktiviteter och drogfria träffpunkter för barn och ungdomar
- aktivt uppsökande arbete i miljöer där ungdomar samlas
- samordning av förebyggande insatser tillsammans med andra myndigheter och aktörer inom kommunen/stadsdelen
- strukturerad samverkan med andra berörda verksamheter inom kommunen, hälso- och sjukvården och polisen kring frågor som rör barn som far illa eller riskerar att fara illa.
- tillståndsgivning och tillsyn av servering och försäljning av alkoholdrycker
- ungdomsmottagningar för alla ungdomar som drivs tillsammans med hälso- och sjukvården
- stödgruppsverksamhet för barn till föräldrar med missbruksproblem

Vård och behandling och andra stödinsatser

Kommunens arbete kring missbruksproblematik regleras i socialtjänstlagen. Hjälp erbjuds både i form av rådgivning och som biståndsbedömda insatser. Socialtjänsten ska aktivt sörja för att den enskilde personen med missbruk får den hjälp och vård som han eller hon behöver för att komma ifrån sitt missbruk. Insatserna som erbjuds enligt socialtjänstlagen är frivilliga. Om det är nödvändigt att personer med missbruk får vård men inte samtycker till detta kan vården under vissa förutsättningar ges mot den enskildes vilja. Detta är reglerat i Lagen om vård av missbrukare, LVM.

Socialtjänsten har det yttersta ansvaret för att barn och unga som far illa får stöd och skydd. För att socialtjänsten ska kunna ta detta ansvar finns en anmälnings- och uppgiftsskyldighet, 14 kap. 1 § andra och fjärde stycket SoL. Vidare ska socialtjänsten

enligt lagtexten ha särskild uppmärksamhet på barn och ungdom som har visat tecken till en ogynnsam utveckling. Kommunens socialtjänst ansvarar för att bygga upp strukturerad samverkan med andra berörda verksamheter inom kommunen, hälso- och sjukvården och polisen kring frågor som rör barn som far illa eller riskerar att fara illa. Se även gemensam policy för barn och ungdomar som behöver särskilt stöd från såväl kommunen som landstinget, BUS-policy (12).

Enligt lagstiftningen ska socialtjänsten utifrån ett helhetsperspektiv genomföra en kvalificerad utredning och bedömning av vårdbehov samt planera och genomföra insatserna i samråd med den enskilde och dennes anhöriga. Det ska finnas en strukturerad och dokumenterad samverkan för de personer som har behov av insatser från fler aktörer, framförallt landstinget.

Socialtjänstens insatser ska utgå från de behov som den enskilde har. Behoven kan variera från mycket stora till sporadiska behov av stöd. Insatserna ska tillgodose behov av vård för missbruksproblemet och behov av annan social rehabilitering.

Boendet är ett grundläggande livsvillkor och en viktig del i kommunens insatser. Socialtjänsten har ansvar för särskilt boende för vissa grupper, vilket är en biståndsbedömd insats.

Exempel på insatser

Vuxna med missbruk

- information och rådgivning
- uppsökande verksamhet
- motivationsarbete
- återfallsprevention
- utredning, vård och behandling av missbruk i form av öppenvård, familjevård och/eller vid institution i egen eller annans regi
- samordning av stödinsatser för den enskilde
- boende och boendestöd
- psykosocial behandling
- träning av psykosociala färdigheter
- kontaktpersoner
- anhörigstöd och nätverksarbete
- färdighetsträning
- ansökan om tvångsvård enligt LVM, där socialtjänsten ansvarar för att utreda och ansöka, länsrätten dömer och Statens institutionsstyrelse ansvarar för vården

Ungdomar i riskzon eller med drogmissbruk

- vid kännedom om att den unge misstänks ha missbruksrelaterade problem ska socialtjänsten efter bedömning utreda den unges behov av stöd i form av vård och behandling enligt Socialtjänstlagen, SoL eller Lagen om Vård av Unga, LVU
- uppsökande verksamhet
- strukturerat samarbete för tidiga insatser tillsammans med andra aktörer, exempelvis samlokaliserade familjecentraler

- inriktning på insatser anpassade för respektive åldersgrupp och för respektive risk eller problem och som riktas till både föräldrar och ungdom
- föräldrastöd och gruppstöd anpassade till föräldrarnas och ungdomarnas behov
- stödinsatser i form av exempelvis kontaktpersoner/-familjer, familjebehandling, strukturerad öppenvård eller dygnetrunt-vård (familjevård eller institutionsvård)

Landstingets ansvar

Landstinget i Stockholms län ska genom att erbjuda kompetent och effektiv hälso- och sjukvård bidra till att skapa förutsättningar för god hälsa. Arbetet med att förebygga, utreda och behandla sjukdomar och skador samt minska och lindra lidande ska ske på lika villkor för hela befolkningen i länet. I detta arbete ska den enskilde personen stå i centrum.

Förebyggande arbete

Landstingets avdelning för folkhälsoarbete utvecklar, stödjer och följer upp hälsofrämjande och förebyggande arbete i länet på vetenskaplig grund och utifrån landstingets folkhälsopolicy. En viktig uppgift är att bidra med kunskap för att förbättra folkhälsoarbetet i länet i samverkan med andra aktörer. Förebyggande arbete och tidig upptäckt ska främst ske inom husläkarmottagningar, mödrahälsovård och barnhälsovård. Att informera om riskerna med hög alkoholkonsumtion ska vara lika naturligt som att informera om riskfaktorerna rökning och olämplig kost. Landstingets ansvar inom det förebyggande arbetet:

- identifiering av riskbruk
- lokala vårdprogram för förebyggande arbete på varje vårdcentral/husläkarmottagning
- strukturerat samarbete kring tidiga insatser där flera aktörer ingår
- stöd och råd i föräldraskapet
- uppmärksamma och förebygga fysisk och psykisk ohälsa hos barn
- uppmärksamma och förebygga risker för barn i närmiljö och samhälle
- ungdomsmottagningar för alla ungdomar som drivs tillsammans med kommunen

Vård och behandling

Enligt Hälso- och sjukvårdslagen ska hälso- och sjukvården medicinskt utreda och behandla sjukdomar och skador. Arbetssättet ska utmärkas av delaktighet från den enskilde. Det ska finnas ändamålsenliga och skriftliga rutiner för informationsöverföring och gemensam vårdplanering inom och mellan primärvården, den specialiserade beroendevården, psykiatrin och socialtjänsten.

Primärvården

Primärvården ska erbjuda en väl fungerande första linjens hälso- och sjukvård. Det innebär att systematiskt arbeta förebyggande med tidig upptäckt, stöd och behandling av livsstilsrelaterad ohälsa samt utveckla det förebyggande arbetet mot alkohol och psykisk ohälsa. Vidare ska primärvården ge kunskap om egenvård och medverka till tidig upptäckt av barn som far illa. I arbetet ingår även att arbeta med behandling av

personer med riskbruk och behandling av de somatiska åkommor som är relaterade till missbruk/beroende. Vid komplicerat alkoholberoende (med misstanke om blandmissbruk, kriminalitet, bostadslöshet med mera) ska personen hänvisas till bedömning inom den specialiserade beroendevården. Vid behov ska även socialtjänsten kontaktas (11).

Beroendevården

Den specialiserade beroendevården ansvarar för att medicinskt utreda och behandla personer med svår eller komplicerad missbruksproblematik avseende alkohol-, narkotika- eller läkemedelsmissbruk. Beroendevården ska aktivt medverka till att insatserna för personer med komplexa vårdbehov pga psykisk störning och missbruk är samordnade och att det finns dokumenterade, ändamålsenliga rutiner med vårdgrannar och andra samarbetsaktörer i varje kommun. Beroendevården ska sprida kunskap om missbruk och hur det yttrar sig samt om effektiva behandlingsmetoder med syfte att bidra till andra huvudmäns möjlighet till planering av samordnade insatser. Vården ska ges med beaktande av LEON-principen (vård på lägsta effektiva omhändertagningsnivå), vilket innebär att personer med behov av grundläggande medicinsk behandling som inte kräver särskild kompetens ligger inom primärvårdens ansvarsområde.

Psykiatrin

Psykiatrins arbetssätt ska utmärkas av samverkan såväl internt som med vårdgrannar och andra samarbetsaktörer. Former ska finnas för ett samlat ansvarstagande för personer som har behov av insatser från flera aktörer. Det är viktigt att i varje samverkansärende upprätta en skriftlig vårdplan som tydligt anger vilken vårdorganisation som är ansvarig för de olika insatserna. Konsultation och kompetensstöd ska erbjudas vårdgrannar och andra myndigheter, särskilt husläkarverksamheten. Vid behandling av personer med komplexa vårdbehov på grund av psykisk störning och missbruk ska detta ske samtidigt och integrerat i samverkan med beroendevården och socialtjänsten. Behandling av personer med neuropsykiatriska funktionshinder och missbruk ställer krav på integrerade insatser. Psykiatrin ska utreda, diagnostisera och erbjuda lämplig behandling i de fall funktionshindret kräver specialistpsykiatriska insatser. Psykiatrin ska samverka med habilitering, socialtjänst och beroendevård i syfte att ge målgruppen ett allsidigt omhändertagande.

Exempel på insatser

Vuxna med missbruk

- abstinensbehandling i öppen- och slutenvård
- tillnyktring
- LVM-läkarintyg
- alkohol- och drogkontroller inom ramen för medicinsk behandling
- somatiska och psykiatriska utredningar, vård och behandling
- utredning och behandling av beroendetillstånd (inklusive medicinsk vård, behandling och rehabilitering av läkemedelsberoende)
- läkemedelsassisterad behandling av beroendetillstånd
- psykoterapi
- våldsrisk- och suicidriskbedömning

- medicinsk behandling av läkemedelsberoende
- aktivt smittskyddsarbete
- anhörigstöd

Ungdomar i riskzon eller med drogmissbruk

- anmälan till socialtjänsten (14 kap, 1 § SoL) vid misstanke om att barn far illa
- strukturerat samarbete kring tidiga insatser där flera aktörer ingår
- abstinensbehandling i öppen- och slutenvård
- tillnyktring
- alkohol- och drogkontroller inom ramen för medicinsk behandling
- somatiska och psykiatriska utredningar
- utredning och behandling av beroendetillstånd (inklusive medicinsk vård, behandling och rehabilitering av läkemedelsberoende)
- psykoterapi
- våldsrisk- och suicidriskbedömning
- aktivt smittskyddsarbete
- vård och behandling inom barn- och ungdomspsykiatri (BUP)
- neuropsykiatriska utredningar och diagnoser
- stöd och insatser till både föräldrar och barn/ungdom
- familjebehandling

Se även gemensam policy för barn och ungdomar som behöver särskilt stöd från såväl kommunen som landstinget, BUS-policyn (12).

Andra aktörers ansvar



Kriminalvårdens ansvar

Kriminalvården ansvarar för verkställigheten av straff i fängelse, frivård samt för omhändertagande av intagna på häkte. Verksamheten inriktas på åtgärder som syftar till att påverka den dömda att inte återfalla i brott och drogmisbruk. Kriminalvården bedriver ett aktivt påverkansarbete med behandlingsprogram och sysselsättning för att de dömda ska vara bättre rustade att klara ett liv utan kriminalitet och droger. Frivården har inte ansvar för vård och behandling av frivårdsklienter, vilket åvilar andra huvudmän.

Kriminalvården resp hälso- och sjukvården har skilda uppdrag. Kriminalvården är en del av rättsväsendet och ska verkställa påföljder och verka för den intagnes anpassning till samhället enligt 4§ Lagen om kriminalvård i anstalt. Målet för hälso- och sjukvården är en god hälsa och vård på lika villkor för hela befolkningen. Sedan 1974 råder den så kallade normaliseringsprincipen beträffande sjukvård och medicinsk behandling av kriminalvårdens klienter. Principen innebär att dömda till kriminalvårdspåföljd inte ska särbehandlas med avseende på tillgång till samhällsservice utan ska ha samma tillgång till socialtjänst, bostadsförmedling, sjukvård, arbetsmarknadsåtgärder som andra. Rätten till sjukvård slås fast i European Prison Rules som antogs av EUs ministerråd i januari 2006. Kriminalvården ska, vid sidan av återfallsförebyggande insatser, svara för att dömda får den sjukvård de behöver, men har ingen skyldighet att själv bedriva hälso- och sjukvård. Av praktiska och säkerhetsmässiga skäl bedriver ändå kriminalvården viss öppen hälso- och sjukvård i anstalter och häkten. Vid behov av annan vård än den som kan tillgodoses genom kriminalvården är det sjukvårdshuvudmannens sak att tillhandahålla denna. Se vidare under avsnittet ”Samverkan med kriminalvården”.

Statens institutionsstyrelses ansvar

Statens institutionsstyrelse, SiS, är en statlig myndighet med uppdrag att vårda ungdomar i åldern 12-21 år av sociala skäl samt vuxna pga missbruk. Verksamheten bedrivs i nära samarbete med socialtjänsten. Vården sker oftast utan den enskildes samtycke med stöd av LVU, lagen om vård av unga, LVM, lagen om vård av missbrukare samt SoL, socialtjänstlagen. När en ungdom placeras inom SiS har den kommunala socialtjänsten redan prövat en mängd olika insatser. Grunden för ett omhändertagande enligt LVU kan vara antingen att den unges föräldrar inte kan ge det stöd som krävs för en bra uppväxt eller att den unge själv lever ett destruktivt liv med exempelvis missbruk och/eller kriminalitet. Missförhållandena ska vara av den karaktär att det finns stor risk för att den unges hälsa eller utveckling skadas. Den vård som behövs ska inte kunna ges på frivillig väg. Omhändertagandet beslutas av länsrätten efter utredning och begäran från den kommunala socialtjänsten. I akuta lägen kan socialnämndens ordförande besluta om ett omedelbart omhändertagande, men beslutet måste bekräftas av länsrätten. LVM-anmälan görs till socialtjänsten av exempelvis läkare, socialsekreterare eller någon nära anhörig. Socialtjänsten gör sedan en LVM-utredning och om man där fastställer behov av vård enligt LVM går en begäran vidare till länsrätten. Det är länsrätten som beslutar om tvångsvård och i så gott som samtliga fall bifaller länsrätten en sådan begäran.

Arbetsgivarens ansvar

Arbetsmiljölagen, AML, ger arbetsgivaren långtgående ansvar för att arbetsmiljön är trygg och säker. Arbetsgivaren ska vidta alla åtgärder som behövs för att förebygga ohälsa och olycksfall. Vidare ska arbetsgivaren informera de anställda om hur de ska undvika risker i arbetet. Det ska också finnas en plan för hur rehabiliteringsarbetet ska organiseras. En skriven alkohol- och narkotikapolicy på arbetsplatsen är ett viktigt redskap för att tidigt upptäcka och åtgärda riskabla alkoholvanor och bruk av narkotika. Andra exempel på åtgärder är information till all personal samt utbildning av arbetsledare och chefer i att tidigt upptäcka och hantera drogproblem hos kollegor och personal. Kommunerna och landstinget är själva stora arbetsgivare och ska fungera som goda förebilder för andra arbetsgivare i länet.

Försäkringskassans ansvar

I Försäkringskassans uppdrag ingår att samverka genom att träffa överenskommelser med kommunerna, landstinget och arbetsförmedlingen i syfte att uppnå effektiv användning av tillgängliga resurser inom rehabiliteringsområdet. Genom samordnad rehabilitering ska försäkringskassan verka för att den försäkrade ges förutsättningar att ta tillvara sin förmåga till arbete och försörjning.

Arbetsförmedlingens ansvar

Arbetsförmedlingen förespråkar samverkan kring personer med socialmedicinskt funktionshinder, där missbruk och/eller kriminalitet ingår. Arbete är en del av den sociala rehabiliteringen och arbetsförmedlingens samverkansparter kring denna målgrupp är socialtjänsten, kriminalvården, försäkringskassan, med flera. På lokal nivå ska det finnas formaliserade strukturer för samverkan i form av lokala nätverk där de olika aktörerna ingår.

Frivilligorganisationerna

Många frivilligorganisationer arbetar med personer som har missbruksproblem. Organisationernas insatser kan variera från allmänt förebyggande arbete och rehabilitering till vård och behandling. För många människor kan kontakten med frivilligorganisationer vara ett första steg på väg mot professionell omsorg, vård och behandling. Frivilligorganisationernas verksamhet utgör därför ett viktigt komplement till kommunens och landstingets utbud. Det är angeläget att de båda huvudmännen utvecklar konkret samverkan med frivilligorganisationerna och tar tillvara deras kompetens och erfarenhet. Kommunen och landstinget ska öka sin kunskap om hur brukarinflytande uppnås och vilka hinder som står i vägen för ett fungerande brukarinflytande. Forskningen visar att flera aktiviteter är nödvändiga för att få en fungerande struktur för inflytandet. Regeringen har gett brukar- och anhörigorganisationernas nätverk NSPH (Nationell samverkan för psykisk hälsa) uppdraget att driva utvecklingen av inflytandefrågorna från och med sommaren 2007 (13).

Exempel för att förbättra brukarinflytandet:

- ökad kunskap och bättre strategi kring brukarinflytande
- bilda brukarråd
- arvodering till dem som deltar i brukarråden
- vid beviljande av bidrag bör resurser ingå för att föreningarna ska kunna utöva brukarinflytande

Del II

Sex grundläggande förutsättningar för kommunernas och landstingets gemensamma arbete:

Gemensam värdegrund

Metoder för bättre kvalitet

Kunskap och kompetensutveckling

Förebyggande arbete

Tidig upptäckt av riskbruk

Samverkan för smittskydd

Förutsättning 1



Gemensam värdegrund

Bemötandet ska präglas av en humanistisk människosyn och alla människors rätt till ett värdigt liv. Bemötandet är avgörande för hur den fortsatta kontakten och vården kommer att fungera.

Kommunerna/stadsdelarna och landstinget har enats om en gemensam värdegrund som personalen ska utgå från vid bemötandet av den enskilde och anhöriga. Även kriminalvården har ställt sig bakom denna värdegrund.

Professionellt bemötande handlar om samspelet mellan den enskilde, de anhöriga och personalen och är avgörande för en positiv utveckling. Bemötandet ska präglas av ett professionellt förhållningssätt där den enskildes förutsättningar och behov ska stå i centrum och leda till flexibel och individuell vård. Den enskildes egen medverkan vid och ansvarstagande för vård och behandling är väsentlig för att ett gott vårdresultat ska uppnås. Personalen ska tillsammans med den enskilde och de anhöriga fokusera på och bygga vidare på det som är friskt och som fungerar. Samspelet mellan personalen och den enskilde är grunden för ett konstruktivt vård- och behandlingsförhållande och ska bygga på ömsesidig respekt för varandras kompetens och erfarenhet. Den enskilde ska få individuellt anpassad information om sitt hälsotillstånd och om de olika alternativ som finns när det gäller undersökning, vård och behandling för att kunna tillvarata sina personliga intressen. Den omsorg, vård och behandling som erbjuds ska i möjligaste mån vara evidensbaserad. De anhörigas deltagande har stor betydelse och de ska därför kontinuerligt engageras i arbetet.

Hänsyn ska tas till genus när det gäller skillnader i riskbeteende, kroppens reaktioner på alkohol och narkotika och på behandling och medicinering. Vidare ska hänsyn tas till socioekonomisk bakgrund och etnicitet när det gäller skillnader i den enskildes möjligheter att utifrån livserfarenhet, kulturell och religiös tillhörighet bli delaktig och tillgodogöra sig information och vård.

Barnens rättigheter till livskvalitet ska komma i främsta rummet, enligt FN:s barnkonvention. Utred alltid om den enskilde har hemmavarande barn och beakta att anmälningsplikten till socialtjänsten ska fullföljas. Riskfaktorer och konsekvenser för barn till missbrukare, barn till psykiskt funktionshindrade och barn som upplevt våld i familjen ska uppmärksammas och dessa barn ska ges adekvata insatser. Barn under 18 år som själva har missbruksproblem eller är i riskzonen ska särskilt uppmärksammas.

Samverkan är allas ansvar. För att den enskildes unika behov och förutsättningar ska kunna tillgodoses måste de olika huvudmännen samordna sina insatser. Arbetet ska präglas av en helhetssyn där den enskilde ses i sitt sammanhang. Samverkan ska ske med respekt för varandras profession. Det är viktigt att insatserna sker samtidigt så att det för den enskilde inte blir avbrott eller onödig väntan. Det finns empiriskt stöd för att samordnade insatser ger positiva resultat och därför är mest effektivt.

Kvalitetsindikatorer

- personalens utbildning och handledning ska innehålla kunskap och diskussion kring etik och värderingar.

Förutsättning 2



Gemensamma metoder för bättre kvalitet

Det finns ett stort behov av att bättre än idag kunna följa upp kvaliteten i kommunens och landstingets olika verksamheter. Kommunerna och landstinget har enats om att använda ett antal gemensamma metoder för att underlätta samarbetet mellan huvudmännen, garantera att vården håller hög kvalitet och blir likvärdig, oberoende av var man söker hjälp.

Samverkansöverenskommelsen klargör ansvarsgränser

En lokal samverkansöverenskommelse ska finnas mellan socialtjänst, beroendevård, psykiatri, primärvård och kriminalvård.

Det ska finnas ett lokalt samråd i kommunen/stadsdelen där företrädare för kommunens och landstingets ledningsnivåer ingår samt företrädare för kriminalvården, se vidare avsnittet "Genomförande". Det lokala samrådet ska upprätta en samverkansöverenskommelse för förebyggande arbete, vård och behandling i enlighet med policyns intentioner. I överenskommelsen ska ansvarsområden för respektive huvudman klargöras liksom rutiner för samverkan. Det är angeläget att chefspersoner med mandat ansvarar för upprättandet av samverkansöverenskommelsen samt att denna förankras bland personalen i de olika verksamheterna, se vidare avsnittet "Lokalt samråd".

Samverkansöverenskommelsen ska:

- Klargöra ansvarsgränserna inom förebyggande arbete och tidig upptäckt av missbruk samt för vård och behandling av personer med missbruk.
- Innehålla rutiner för samverkan mellan de olika aktörerna samt hur insatserna ska organiseras inom och mellan yrkesgrupper, funktioner, verksamheter och huvudmän. Respektive huvudman har ansvar för att samverkan och rutiner fungerar även internt inom den egna organisationen.
- Vara ett styrande dokument. Det är kommun- respektive landstingsledningens ansvar att de lokala verksamheterna ges mandat och kunskap att arbeta i enlighet med samverkansöverenskommelsen.
- Vara utformad så att lokala verksamheter kan tillämpa samverkansöverenskommelsen vid formulering av egna interna riktlinjer för samverkan.
- Fastställa rutiner för uppföljning av samverkansöverenskommelsen så att detta görs kontinuerligt.
- Vara politiskt förankrad.

Gemensamma bedömningsinstrument ger ett samordnat underlag för beslut om åtgärder

För att bedöma graden av alkohol- och narkotikamissbruk bör kommunen/stadsdelen, landstinget och kriminalvården använda bedömningsinstrumenten AUDIT för att identifiera personer med riskabla alkoholvanor och DUDIT för att identifiera narkotikamissbruk.

Vid val av insats, behandling och planering ska bedömningsinstrumentet ASI användas. För ungdomar rekommenderas ADAD som är den evidensbaserade "ungdomsversionen" av ASI.

För att upptäcka och bedöma graden av alkohol- eller narkotikamissbruk hos en person behövs olika evidensbaserade bedömningsinstrument såsom biologiska och psykosociala test. Dessa test gör det möjligt att välja åtgärder på rätt nivå och att följa utfallet av de åtgärder som den enskilde erbjudits, dvs bedöma om åtgärderna har hjälpt den enskilde att minska eller bryta sitt riskbruk, missbruk eller beroende.

Som psykologiskt test för att identifiera personer med riskabla eller skadliga alkoholvanor rekommenderas att AUDIT (Alcohol Use Disorders Identification Test) används. Det är ett enkelt och snabbt screeningstest som är kvalitetssäkrat och används inom sjukvård, socialtjänst och kriminalvård. AUDIT finns i skriftlig form och intervjuform. Testet innehåller 10 frågor som maximalt kan ge 40 poäng. Motsvarande test för att identifiera narkotikamissbruk är DUDIT (Drug Use Disorders Identification Test). Utifrån resultatet av dessa test kan man göra en bedömning av problemets allvar och vilken nästa insats bör vara. I exemplet nedan visas hur olika poäng på AUDIT-skalan ger anledning till att diskutera olika insatser, alltifrån kort rådgivning vid låga poäng till en mer avancerad behandling vid höga poäng. När dessa överskrids rekommenderas att man går vidare i utredningen.

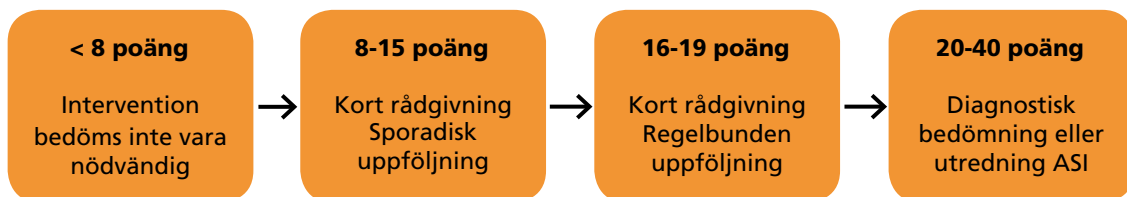

Innan screeningformuläret används måste man ha vunnit den enskildes förtroende, så att denne är införstådd med att formulären används i hans/hennes eget intresse. När en persons riskbruk eller missbruk identifierats är det viktigt att erbjuda effektiva åtgärder för att uppnå minskad konsumtion (1).

I vårdprocessen är det viktigt att de olika huvudmännen och vårdgivarna använder sig av samma bedömningsinstrument för att få en gemensam bild av problemen och ett bra underlag för behandlingsplanering. För val av insats, behandlingsplanering och uppföljning av den enskildes situation och behov ska ASI (Addiction Severity Index) användas. ASI-intervjun ger en kartläggning av personens livssituation och problem, vilket sedan ligger till grund för bedömning av hjälpbehovet. Intervjun innehåller frågor som täcker olika livsområden av betydelse för personer med missbruk eller beroende. ASI-intervjun ställer höga krav på intervjuaren och kräver därför utbildning.

ADAD (Adolescent Drug Abuse Diagnosis) är den evidensbaserade ungdomsversionen av ASI vars syfte är att ge bättre underlag för behandlingsplanering och möjligheter att inleda dialog med den unge om problem och behov. ADAD innehåller även frågor om skolgång och kamratumgänge (1). BBIC, barns behov i centrum, är ett annat system som kan användas i kommunernas arbete med barn och unga. Systemet är tagits fram för att bättre kunna bedöma barns behov.

AUDIT, DUDIT, ASI och ADAD är inte mönsterskyddade och får därför användas fritt. För att få använda BBIC krävs licens från socialstyrelsen.

En gemensam vårdplan ska alltid upprättas då det finns behov av insatser från flera huvudmän

Alla som får vård och behandling från flera huvudmän ska ha en gemensam skriftlig vårdplan som beskriver det gemensamma uppdraget. När det gäller barn och ungdomar ska föräldrarna vara delaktiga vid upprättandet av vårdplanen.

Vårdplanen ska upprättas med utgångspunkt från den enskildes behov av vårdinsatser och i samråd med denne och berörda huvudmän. Samtliga aktörer som ska ingå i vårdprocessen ska delta i vårdplaneringen.

Vårdplanen ska innehålla:

- Vilken vårdgivare som ansvarar för de olika insatserna och vem som har samordningsansvaret.
- Den planerade hälso- och sjukvården samt socialtjänstens planering gällande boende, sysselsättning och psykosocialt stöd och vid behov samverkan med kriminalvården.
- Vårdplanen ska vara förankrad hos de vårdgivare som ska ansvara för insatserna så att vårdprocessen sker utan avbrott.
- En särskild rubrik för frågor angående eventuella barn och hur många av dessa som är hemmavarande. Frågan ska ställas till såväl män som kvinnor.
- På vilket sätt den enskilde har medverkat i vårdplaneringen. Den enskilde ska alltid godkänna och ha en kopia av vårdplanen.
- Hur föräldrarna har varit delaktiga vid upprättandet av vårdplanen och i rehabiliteringen. Gäller vid vårdplan för barn och ungdomar.
- Vem som är huvudansvarig för att vårdplanen följs upp och när detta ska ske. Vårdplanen ska följas upp kontinuerligt, utvärderas och vid behov revideras.

Kvalitetsindikatorer

- kommunen/stadsdelen och landstinget har en gemensam lokal samverkansöverenskommelse
- för identifiering av riskbruk/missbruk används AUDIT/DUDIT och för bedömning av insatser används ASI
- vid behov av insatser från flera aktörer finns en gemensam vårdplan.
- barnens situation är belyst i journaler och vårdplaner.

Förutsättning 3



Personalen ska ha hög kompetens

För att förverkliga policyns intentioner krävs att personalen har hög kompetens.

För att kunna arbeta i enlighet med policyns intentioner och socialstyrelsens nationella riktlinjer ställs höga krav personalens kompetens. Det förutsätter goda arbetsvillkor och kontinuerlig utbildning och handledning. Den psykosociala arbetsmiljön är särskilt viktig i organisationer där arbetet innebär möte med människor. En bra sådan arbetsmiljö innebär bland annat ett varierat arbetsinnehåll, utrymme för känslomässig avlastning och tid för att sammanfatta och reflektera kring sitt arbete (11).

All personal inom missbruks- och beroendevården ska erbjudas handledning för att utveckla och stärka den egna kompetensen. Handledningen ska vara strukturerad och genomföras för både kommunens och landstingets personal, dels gemensamt, dels var för sig.

Det behövs en förstärkning av grundutbildningen när det gäller missbruks- och beroendevård för läkare, sjuksköterskor, psykologer, socionomer och mentalskötare samt en fördjupad utbildning för de yrkesgrupper som professionellt ska arbeta med stöd och behandling av personer med alkohol- och narkotikaproblem. Dessutom behövs utbildning för redan verksam personal samt specifika utbildningsinsatser enligt socialstyrelsens rekommendationer.

För ökad kunskap om förebyggande arbete och tidig upptäckt krävs utbildning av olika omfattning och nivå. Det bör erbjudas korta utbildningar i form av enstaka föreläsningar eller halvdagar för breda personalgrupper inom både kommunen/ stadsdelen och landstinget med syfte att orientera personalen om utvecklingen på området och betydelsen av förebyggande insatser. På nästa nivå kan mer omfattande kurser erbjudas i syfte att förmedla såväl teoretiska grunder som praktisk färdighetsträning. Målet ska vara att personalen ska kunna identifiera riskbruk, ge kort rådgivning och genomföra motiverande samtal.

Gemensam utbildning och kompetensutveckling

Det regionala samrådet är en viktig aktör och ansvarar för att initiera utbildning och kompetensutveckling, se avsnittet "Genomförande". Ledningen i kommunen/ stadsdelen och landstinget är ansvariga för att utbildning och kompetensutvecklingen genomförs. Huvudmännen måste samverka så att kompetensutvecklingen har hög kvalitet med såväl medicinskt, psykologiskt som socialt perspektiv. Arbetet bör inledas med lokala kunskapsinventeringar för att kartlägga behoven. Viktiga utgångspunkter är socialstyrelsens nationella riktlinjer och de kvalitetsindikatorer som beskrivs i denna policy. Sveriges Kommuner och Landsting, SKL, arbetar med att ta fram underlag för ett kunskapscentrum på nationell nivå med uppdrag att bland annat ta fram och utveckla utbildning för personal inom missbruks- och beroendevården. Samverkan

ska även ske med universitet, högskolor och socialstyrelsen. En viktig aktör för den lokala utvecklingen och förankringen är de lokala FoU-verksamheterna.

Delar av utbildningen bör genomföras gemensamt i tvärgrupper så att både chefer och personal inom kommunen/stadsdelen, landstinget och kriminalvården deltar samtidigt. Det ger ökad kunskap och förståelse såväl inom som mellan kommunen/stadsdelen, landstinget och kriminalvården när det gäller ansvarsområden, uppdrag och begrepp. Syftet är att personal och chefer ges möjlighet att lära av varandra för att få ökad respekt och förståelse för varandras kunskaper och uppdrag, så att de olika yrkesgrupperna "talar samma språk". Chefsgruppen är mycket betydelsefull eftersom den leder förändringsprocessen när det gäller att ta in och använda ny kunskap, implementera nya arbetssätt och se till att de arbetssätt och metoder som används följs upp och utvärderas.

Kvalitetsindikatorer

- personalen har adekvat utbildning
- personalen får kontinuerlig kompetensutveckling och handledning
- varje verksamhet har ett kompetensutvecklingsprogram
- utbildning genomförs av de båda huvudmännen gemensamt

Förutsättning 4



Långsiktigt förebyggande arbete är avgörande

Ett effektivt och strukturerat förebyggande arbete kräver att den politiska ledningen hos kommunen/stadsdelen respektive landstinget utarbetar en alkohol- och narkotikapolitisk handlingsplan.

Både kommunen/stadsdelen och landstinget ska verka för en god hälsa hos länets befolkning. Det innebär att båda huvudmännen måste arbeta med förebyggande insatser som en del av folkhälsoarbetet. De förebyggande insatserna bör värderas högre än de görs idag. Ett framgångsrikt förebyggande arbete förutsätter ett långsiktigt perspektiv och samverkan mellan huvudmännen. Kommunen/stadsdelen och landstinget måste satsa resurser idag för att förebygga problem som annars blir synliga i framtiden. Resultaten syns inte direkt men konsekvenserna kan bli mycket höga på sikt såväl för individen som för samhällsekonomin om tidiga insatser uteblir (14).

Med förebyggande arbete avses här alla de insatser som vidtas innan ett riskbeteende eller en skada uppstått. Kunskapen om vilka åtgärder som fungerar inom det förebyggande arbetet ökar. Avgörande för utformningen av förebyggande åtgärder är att det finns kunskap om vilka risk- och skyddsfaktorer för ohälsa som finns och hur dessa kan motverkas respektive främjas. Exempel på riskfaktorer på samhällsnivå är lättillgänglig alkohol och narkotika. På individ- och gruppnivå är skolk, utanförskap och dålig föräldrakontakt riskfaktorer. Exempel på skyddsfaktorer är tillgänglig information om skadliga alkoholvanor, fungerande familjeförhållanden och deltagande i goda fritidsaktiviteter. Preventionsforskningen visar att ju fler risk- och skyddsfaktorer på individ-, grupp- och samhällsnivå som kan påverkas desto större blir den förebyggande effekten (15).

Framgångsfaktorer för förebyggande insatser

- långsiktig samverkan mellan flera parter, såsom föräldrar, förskola, skola, fritidsverksamhet, ungdomsmottagning, socialtjänst, äldreomsorg, primärvård, psykiatri, polis, arbetsgivare och intresseföreningar
- en samordningsfunktion för det drogpreventiva arbetet inom kommunen/stadsdelen som samverkar med landstinget och andra aktörer
- kunskap om risk- och skyddsfaktorer hos båda huvudmännen
- den politiska ledningen hos kommunen/stadsdelen respektive landstinget arbetar fram en alkohol- och narkotikapolitisk handlingsplan
- både kommunen/stadsdelen och landstinget inkluderar alkohol och andra droger som riskfaktorer för ohälsa på samma sätt som ohälsosamma matvanor, tobak eller brist på fysisk aktivitet
- använda vetenskapligt beprövade/utvärderade arbetsmetoder
- långsiktiga insatser

Alkohol- och narkotikapolitisk handlingsplan

Kommunen/stadsdelen respektive landstinget ska utarbeta en alkohol- och narkotikapolitisk handlingsplan som innehåller tydliga mål för de förebyggande insatserna. Handlingsplanen ska utgå från de risk- och skyddsfaktorer för alkohol- och narkotika-problem som finns och hur de kan motverkas respektive främjas. Målen ska vara mätbara, baseras på en lokal kartläggning och följas upp regelbundet. De förebyggande insatserna ska vara förvaltnings- och verksamhetsövergripande. De delar i den alkohol- och narkotikapolitiska handlingsplanen som berör samverkan mellan kommunen/stadsdelen och landstinget ska utarbetas i samverkan och beslutas på respektive ledningsnivå.

En övergripande alkohol- och narkotikapolitisk handlingsplan i kommunen/stadsdelen och landstinget är en förutsättning för att preventionsarbetet i de lokala verksamheterna ska uppfattas som både relevant och legitimt. Handlingsplanen ska förankras hos personalen i verksamheterna. Målen ska formuleras så att de lokala verksamheterna kan anpassa dem till egna rutiner för förebyggande arbete och tidig upptäckt (16).

Alkohol- och drogpreventionsarbetet ska samordnas i kommunen

För att kommunen/stadsdelens förebyggande arbete ska bli effektivt och involvera alla förvaltningar krävs att arbetet samordnas och bedrivs långsiktigt.

För att kommunens/stadsdelens alkohol- och drogpreventionsarbete ska bli framgångsrikt krävs att alla förvaltningar involveras och att det finns en strukturerad samverkan med andra myndigheter, organisationer och företag. Detta ställer krav på samordning och därför behövs en samordningsfunktion inom kommunen/stadsdelen som har uppdraget att utveckla och mobilisera det alkohol- och narkotikaförebyggande arbetet som en del i det övriga folkhälsoarbetet (17).

Tillgänglighet av alkohol

Kommunen ska utarbeta riktlinjer för serveringstillstånd. De bör innehålla kriterier för tillsyn, serveringstillstånd och metoder för ansvarsfull alkoholservering.

Kommunen ska samordna arbetet inom det förebyggande arbetet med tillsynen av ansvarsfull alkoholservering.

Tillgängligheten till alkohol har ökat kraftigt i Sverige under senare år, vilket bland annat lett till ökande alkoholkonsumtion. Forskning kring prevention visar att den faktor som har störst effekt på alkoholkonsumtionen är insatser för att begränsa tillgängligheten av alkohol. Därför är det viktigt att kommunen samordnar arbetet inom det förebyggande arbetet med tillsynen av ansvarsfull alkoholservering.

För att begränsa tillgängligheten ska kommunen utarbeta riktlinjer för serveringsstillstånd och tillsyn. Dessa kan arbetas in i den lokala alkohol- och narkotikapolitiska handlingsplanen. I samband med att kommunen beviljar serveringstillstånd ska krogägare och personal erbjudas utbildning i ansvarsfull alkoholservice. Syftet är att minska våld och skador relaterade till alkoholkonsumtion och droger och att utveckla en restaurangkultur som motverkar överservice och service till underåriga.

Det är dock viktigt att vara medveten om att den illegala tillgängligheten utgör en stor del av den alkohol som konsumeras. Detta är i huvudsak polisens ansvarsområde och handlar om vidareförsäljning av lagligt inhandlad alkohol och hembränning liksom all försäljning till underåriga. För att effektivt bekämpa den illegala alkoholen är polisen beroende av ett gott samarbete med såväl kommunen som landstinget (18, 19).

Kvalitetsindikatorer

- det finns en alkohol- och narkotikapolitisk handlingsplan i kommunen/stadsdelen samt i landstinget
- kommunen erbjuder all krogpersonal kunskapsbaserad utbildning i ansvarsfull alkoholservice

Förutsättning 5



Riskbruk ska upptäckas tidigt

Kommunen/stadsdelen och landstinget ska utveckla system och rutiner för att nå dem som behöver hjälp, ge stöd till förändring samt avhjälpa eller lindra problemen så tidigt som möjligt.

Förutsättningarna för att uppnå förändringar är som bäst då stöd och hjälp ges tidigt.

En genomgående tanke i lagstiftningen är att både kommunen/stadsdelen och landstinget ska arbeta med att tidigt upptäcka riskbeteende, riskabelt bruk av alkohol och bruk av narkotika. Individens och samhällets kostnader vid långvarig risk- och intensivkonsumtion av alkohol samt av bruk av narkotika blir stora om problemen inte förebyggs och motverkas i ett tidigt skede.

Var upptäckten kan ske

Tidig upptäckt innebär att vidta åtgärder innan ett riskbeteende eller ett missbruk etablerats. Den stora utmaningen är att upptäcka problemen hos individer som kanske inte primärt söker socialtjänst eller hälso- och sjukvård på grund av alkohol- eller narkotikaproblem. Det är därför viktigt att identifiera riskmiljöer och riskgrupper för att få kontakt med dem som behöver hjälp (1). För att upptäcka risk- eller överkonsumtion av alkohol och droger hos personer med kognitiva funktionshinder och utvecklingsstörning krävs särskild kunskap och ansträngning för att motivera till vård och behandling.

Det krävs tydliga samverkansrutiner såväl inom respektive verksamhet, förvaltning och myndighet som mellan dessa för att få kontakt med personer med skadliga alkoholvanor och narkotikaproblem. Det krävs ett långsiktigt och uthålligt perspektiv för att kunna se en positiv utveckling hos den enskilde. Diskussionen om alkoholvanor ska ses som en del av en allmän diskussion om levnadsvanor. Budskapet till såväl patienter, klienter, ungdomar, elever som personal är att hög alkoholkonsumtion är en riskfaktor för ohälsa på samma sätt som rökning eller olämplig kost (20).

Hur upptäckten kan ske	Var kontaktytorna kan finnas
Personen själv söker hjälp	Individ- och familjeomsorg (barn- och familj/ ungdom, vuxen/missbruk, försörjningsstödsenhet), kommunens socialpsykiatri, beroendevård, psykiatri, primärvård, akutsjukvård, elevhälsa, studenthälsa, ungdomsmottagning
Identifiera riskmiljöer, riskgrupper och riskbeteenden och få kontakt med personer som behöver hjälp.	Fritidsverksamhet, fältarbete, skola, elevhälsa, familjecentral, hemtjänst, handikappomsorg, äldreomsorg, ungdomsmottagning, primärvård, polis, företagshälsovård, arbetsplats, universitet, studenthälsa, frivilliga organisationer, idrottsföreningar
Personen söker socialtjänst eller hälso- och sjukvård av helt andra orsaker men där man kan misstänka att ett alkohol- eller narkotikaproblem bidrar till den totala problemsituationen.	Socialtjänst, primärvård, akutsjukvård, psykiatri, elevhälsa, studenthälsa, ungdomsmottagning, familjecentral, företagshälsovård
Personen dömd till kriminalvårdspåföljd. Missbruket upptäcks antingen i samband med personutredning vid misstänkt brott eller i samband med verkställande av kriminalvårdspåföljd.	Frivård, häkte eller fängelse

Kommunen

Kommunen/stadsdelen har ansvar för att bedriva uppsökande arbete riktat till såväl ungdomar som vuxna. Det uppsökande arbetet måste organiseras och utformas utifrån lokala behov och förutsättningar och ska ske i samverkan både inom kommunen och med andra aktörer såsom hälso- och sjukvård, hyresvärdar, närpolis och föreningsliv. Personalen inom kommunen/stadsdelen, framförallt inom socialtjänsten, äldreomsorgen och skol- och fritidsverksamheten ska ha kunskap om riskbruk- och missbruksbeteende och veta när och hur de vid behov ska kunna hänvisa vidare. Socialtjänsten ska ha rutiner för att regelbundet och strukturerat identifiera risk- och missbruk. Screeninginstrumenten AUDIT/DUDIT rekommenderas.

Landstinget

Inom landstinget ska det vara lika självklart att ställa frågor kring bruk av alkohol som det är att ställa frågor om bruk av tobak. För personer med riskbruk av alkohol kan det räcka med enkla frågor om alkoholvanorna samt att ge kort rådgivning för att generera en minskning av alkoholkonsumtionen. Enligt socialstyrelsens riktlinjer tillhör dessa insatser några av de mest effektiva förebyggande insatserna inom sjukvården.

Primärvården

Personalen ska arbeta med tidig upptäckt av riskabel alkoholkonsumtion och narkotikabruk och vid behov ge kort rådgivning och motiverande samtal.

Husläkarmottagningarna ska ha rutiner för och arbeta med att förbättra hälsoläget genom förebyggande vård och tidigt insatta hälso- och sjukvårdsinsatser på individnivå. AUDIT/DUDIT är lämpliga och kvalitetssäkrade instrument för att identifiera

riskkonsumtion av alkohol respektive narkotikabruk och bör därför användas inom såväl husläkarmottagningarna som mödrahälsovården och barnhälsovården. Då riskkonsumtion identifierats ska den enskilde få kort rådgivning i syfte att öka sin självreflektion och motivation att förändra sitt drogbruk. En framgångsrik modell är att läkarna, efter att ha identifierat riskabel alkoholkonsumtion/drogbruk, hänvisar till en specialutbildad sjuksköterska eller motsvarande på mottagningen som genomför provtagning, kort rådgivning, motiverande samtal och uppföljning. En sjuksköterska med specialistkompetens inom beroendevård ska fungera som länk mellan primärvården och den specialiserade beroendevården. Vid komplicerat alkoholberoende/missbruk (med misstanke om blandmissbruk, kriminalitet, psykosocial problematik med mera) och vid narkotikabruk ska det finnas rutiner för en tydlig och smidig överföring av den enskilde till den specialiserade beroendevården. Vid behov ska även samverkan med socialtjänsten och/eller kriminalvården ske (11).

Akutsjukhusen

Tillgång till konsultation i missbruksfrågor ska finnas på alla akutsjukhus. All personal inom akutsjukvården ska ha kunskap om beroendesjukdomar.

Det råder en översjuklighet när det gäller somatiska besvär hos personer med missbruk. Det finns därför anledning att fokusera på samverkan med de somatiska sjukhusen. I akutsjukhusens uppdrag bör förtydligas att de har ansvar för tidig upptäckt av missbruk. Personal som arbetar med akutsjukvård ska ha kunskap om beroendesjukdomar samt ha ansvar för att informera patienterna om skadeverkningarna av missbruk och beroende. På akutsjukhusen ska även finnas en beroendekonsult som dels bedriver konsultverksamhet gentemot olika somatiska kliniker, dels har ett integrerat samarbete avseende infektionssjuka narkomaner, smärtgrupper och läkemedelsberoende. I dagsläget finns en sådan verksamhet vid Karolinska Universitetssjukhuset i Solna och Huddinge. Det är angeläget att utveckla liknande konsultverksamhet på övriga akutsjukhus.

Mer om riskbruk finns i del III, under de olika riktlinjerna i policyn.

Kvalitetsindikatorer

- det finns rutiner för samverkan vid tidig upptäckt såväl inom kommunen och landstinget som mellan huvudmännen
- personalen använder metoder för identifiering av riskbruk
- personalen använder metoderna kort rådgivning och motiverande samtal

Förutsättning 6

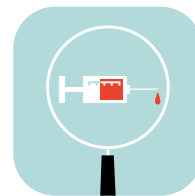

Samverkan och kunskap om smittskydd

Det finns ett stort behov av motivationsarbete liksom information och rådgivning när det gäller smittspridning av infektionssjukdomar hos personer som injicerar narkotika. Det är angeläget att utveckla ett nära samarbete mellan beroendevård och infektionssjukvård, socialtjänst och kriminalvård för att skapa fungerande rutiner kring hur smittspridning kan förhindras.

Information och rådgivning om smittspridning av infektionssjukdomar är viktiga inslag i preventions- och behandlingsarbetet för såväl ungdomar i riskzonen som för dem med etablerat missbruk. Landstingets smittskyddsläkare har ansvar för att planera, leda och organisera smittskyddsarbetet i länet. Det är viktigt att all personal inom socialtjänst, beroendevård, ungdomsmottagningar, övrig sjukvård och kriminalvård som arbetar med ungdomar och vuxna med missbruk/beroende har goda kunskaper om infektionssjukdomar för att kunna informera om riskerna för smittspridning och sjukdom. Det är också viktigt att personal inom berörda verksamheter genom egenskydd och goda hygienrutiner aktivt verkar för minskad smittspridning.

Substitutionsbehandling vid heroinberoende och farmakologisk behandling vid amfetaminberoende kan minska smittspridningen. Denna behandling sker alltid i samarbete mellan socialtjänst och beroendevård.

Hiv och aids

Hiv-infektion förekommer bland personer som injicerar narkotika. I Stockholm har på senare tid en ökning skett, 44 nya fall rapporterades under år 2007 (21). Smittöverföring sker såväl vid sprutdelning som vid oskyddad sexuell kontakt. När en person diagnostiserats för hiv är ett nära samarbete mellan beroendevård, infektionssjukvård, socialtjänst och kriminalvård, med den enskilde i centrum, väsentligt. Samarbetet ska syfta till att minska risken för vidare smittspridning samt stödja personen socialt till exempel när det gäller boendet.

Hepatit B och C

Smittöverföring av HBV (hepatit B virus) sker både via sprutor och oskyddat sexuellt umgänge. Antalet fall av akut hepatit B bland personer som injicerar narkotika i Stockholm har minskat under de senaste åren, under år 2006 rapporterades 8 fall (22). Hepatit B-vaccination är gratis och genomförs på många mottagningar samt inom beroendevård och kriminalvård. De flesta av dem som injicerar narkotika har en HCV infektion (hepatit C virus) och trots en viss minskning rapporterades 212 fall under år 2006 (22). Smittöverföring sker inte enbart vid sprutdelning utan även vid delning av annan injektionsutrustning (filter, sked, kokare och droglösning). Cirka hälften smittas under det första året efter injektionsdebut. En satsning på tidig information och prevention inom denna grupp är viktigt eftersom cirka 20 procent av personerna med hepatit C efter ett antal år utvecklar skrumplever med ökad risk för levercancer vilket leder till omfattande vårdbehov.

Frågan om sprututbyte har diskuterats på olika nivåer under en följd av år och utgör en narkotikapolitisk fråga som numera kan initieras på landstingets nivå i samarbete med primärkommunerna efter ansökan till och medgivande av socialstyrelsen.

Egenskydd och hygien

All personal, oavsett huvudman, som arbetar med personer med missbruks-/beroendeproblem måste skydda sig själva från att bli smittade och att inte föra smitta vidare mellan patienter/klienter. Den vanligaste smittvägen i vård och omsorg är indirekt kontaktsmitta via personalens händer och kläder. Det gäller därför att tillämpa goda rutiner i samband med provtagning, behandling, omvårdnad och närkontakt med den enskilde.

Beroende- och infektionssjukvården har genom ett tydligt regelverk och av tradition klara rutiner för hur man förhindrar smittspridning och hur man skyddar sig själv mot smitta. Sjukvårdens kunskap och regelverk bör vara normbildande för hur man skapar goda rutiner för hygien och smittskydd i gemensamma verksamheter. Även kriminalvården är en viktig samverkanspart vid smittspårning, information och provtagning.

Kvalitetsindikatorer

- all personal inom kommunen/stadsdelen och landstinget erbjuds utbildning i smittskydd och hygien
- rutiner för smittskydd och hygien finns och tillämpas i alla verksamheter som vänder sig till personer med missbruks/beroendeproblem
- personer med missbruk/beroende får information och rådgivning om riskerna för smittspridning
- personer med missbruk/beroende erbjuds regelbunden testning av hiv, hepatit B och hepatit C
- personer med hepatit C och missbruk/beroende erbjuds behandling
- injektionsmissbrukare och deras partners erbjuds gratis vaccination mot hepatit B (och ev. hepatit A).
- kvinnor erbjuds gynekologisk undersökning samt information om förebyggande åtgärder
- personer med missbruk/beroende erbjuds provtagning av STI (Sexuellt överförda infektioner, klamydia, gonorré)

Del III

Riktlinjer för målgrupperna:

Män, kvinnor och missbruk

Gravida med risk- och missbruk

Barn till föräldrar med missbruk

Ungdomar och unga vuxna med risk- och missbruk

Personer med komplexa vårdbehov

Personer med opiatberoende

Hemlösa med missbruk

Riktlinje 1



Män, kvinnor och missbruk

Personalen inom kommunen/stadsdelen och landstinget ska ha kunskap om skillnader i genus samt om andra kulturer.

Genusperspektiv

I vår kultur är mäns drickande mer socialt accepterat än kvinnors, vilket bland annat medför att kvinnor skam- och skuldbeläggs för sitt drickande mer än männen. Kvinnor söker i mindre utsträckning hjälp för sina alkoholproblem. De söker i stället vård för somatiska och psykiatriska åkommor, vilket gör att kvinnor får hjälp för sina missbruksproblem senare i förloppet än männen (11).

Det är stora skillnader mellan mäns och kvinnors missbruk och beroende av alkohol och andra droger. Alkoholmissbruk är cirka tre gånger så vanligt bland män som bland kvinnor. Männens dominans i behandling av missbruk är ca 70 procent och skadliga alkoholvanor är särskilt vanliga bland 20-24-åriga män (11). Eftersom kvinnor är i minoritet i både behandling och forskning så har missbrukarvården traditionellt varit manligt fokuserad. En viktig aspekt är de biologiska skillnader som finns mellan män och kvinnor. Studier visar att kvinnor är biologiskt känsligare för alkohol och narkotika än män och att fysiska skador inträder fortare hos kvinnor.

En individualiserad behandling utifrån den enskildes behov och förutsättningar är av central betydelse såväl medicinskt som socialt. Det finns stora individuella skillnader ifråga om behov som man ska ta hänsyn till vid vård och behandling av kvinnor respektive män med missbruksproblematik. Personer med missbruk kan även bära med sig trauman av olika slag, som kan orsaka komplexa vårdbehov. Det är inte bara skillnader mellan könen som bör beaktas, utan grundsynen ska vara en individualiserad vård som ges på lika villkor. I behandlingsarbetet ska även anhöriga till personer med missbruk vara välkomna att delta. Dessa har ofta en mycket viktig roll i behandlingen.

Utvecklingsområde

I Stockholms län finns behov av fler vårdmiljöer inom öppen och sluten missbruksvård med ett medvetet genusperspektiv. Den specialiserade beroendevården bör i samverkan med socialtjänsten arbeta för att fler vårdmiljöer med förstärkt kunskap om kvinnors och mäns olika utgångspunkter och behov skapas.

Etnicitet

Vid sidan av att framhålla jämställdhet mellan män och kvinnor i de insatser som görs måste hänsyn tas till att det i dagens Sverige lever människor från många olika kulturer med vitt skilda vanor och traditioner inom alkohol- och narkotikaområdet. Cirka 12 procent av befolkningen i hela landet är utrikes födda. I Stockholms län är andelen utrikes födda cirka 18 procent, enligt SCB (2006). Problembilden kan skilja sig markant mellan olika grupper. Innan man söker förklaringar till sociala problem i etnicitet

eller kulturella skillnader bör man söka svar i generella levnadsförhållanden för dessa grupper av människor (23). Vissa grupper med utländsk bakgrund har sämre villkor när det gäller hälsa, arbete, ekonomi och boende. Segregering, utanförskap och marginalisering utgör för många personer vanliga inslag (24). Den senaste mönstringsundersökningen inför värnplikten visar att utlandsfödda ungdomar och de med utlandsfödd förälder har mindre omfattande alkoholvanor än svenskfödda ungdomar. Något större andel ungdomar med utländsk bakgrund (16 %) hade däremot provat narkotika jämfört med ungdomar med svenska föräldrar (12 %) (8).

Begrepp som ”hälsa/ohälsa”, ”normalitet/abnormalitet” och ”moral” är kulturellrelaterade och kan ha olika betydelser i skilda kulturer, vilket kan innebära att sjukdom och sättet att som sjuk bli bemött beror på kulturella föreställningar som hör ihop med ett visst sjukdomstillstånd. Risken för att en individ skam- och skuldbeläggs ökar om man har en sjukdom som enligt kulturen är självförvållad. Den enskilde måste därför ses i sitt kulturella sammanhang och ur ett genusperspektiv. Först då blir den enskildes erfarenheter och upplevelser betraktade på deras egna villkor (25).

Alkoholproblem hos äldre

Begreppet ”äldre” används idag för personer över 65 år. I och med att befolkningen lever längre än tidigare används numera begreppet ”äldre-äldre” för att beskriva gruppen över 80 år. Att vara äldre eller äldre-äldre innebär i sig varken somatisk eller psykiatrisk ohälsa och begreppet omfattar både den friska autonoma personen och den utsatta bräckliga multisjuka som använder många olika läkemedel. Med åldrandet förändras kroppens förmåga att hantera en given mängd alkohol så att en man i 70-årsåldern kan ha 20-30 procent högre blodalkoholhalt än en 35-åring vid samma mängd intagen alkohol. Hos kvinnor kan skillnaden vara ännu större. Undersökningar har visat att vid lika blodalkoholhalt uppvisar en äldre person sämre kognitiv förmåga än yngre. Vid en behandlingskontakt är det viktigt att informera om konsekvenser av alkoholintag för äldre och äldre-äldre. Behandlingen av alkoholproblem hos äldre skiljer sig inte från behandlingen av yngre (11). I Folkhälsorapporten från 2007 framgår att andelen riskkonsumenter bland personer 65 år och äldre ökade kraftigt under åren 2002-2006, se avsnittet ”Statistik”. Det är angeläget att man inom primärvården är särskilt uppmärksam på alkoholkonsumtionen bland äldre och då informerar om de förhöjda riskerna med alkohol för äldre.

Suicidrisken

Bland de personer med missbruk som dör i suicid dominerar alkohol som missbruksmedel. Både i den akuta alkoholförgiftningen och i abstinensen finns ökad risk för suicidförsök. Risken är störst under pågående missbruk, inte under nyktra faser. Ju större mängd alkohol som konsumeras desto större är suicidrisken. En person, som gör ett suicidförsök eller överväger suicid kommunicerar ofta detta till närstående (11). Det är angeläget att vården använder beprövade metoder för att kunna göra suicidriskbedömning.

Våld mot kvinnor

Forskningen visar på starka samband mellan alkohol och våld. 80 procent av misshandelsfallen i Sverige sker i samband med alkoholkonsumtion (26). Över hela världen finns ett samband mellan manlig berusning och våld mot kvinnor. Alkoholen

löser upp vissa spärrar mot att använda våld mot kvinnor. Alkoholen gör också att männen som slår gör det oftare och med större brutalitet. Det betyder inte att alla män som slår sin partner eller andra kvinnor är missbrukare eller att de druckit vid misshandelstillfället. Då man hittar ett samband mellan alkohol och våld finns olika teorier om vad det kan bero på. Tidigare ansåg forskare att det var alkoholens rent fysiska effekter som gjorde folk aggressiva. Numera säger experter att det inte stämmer. Alkoholen kan öka individens benägenhet att använda våld, men på ett indirekt sätt. Det finns även psykologiska, sociala och genetiska faktorer som samverkar med varandra (27).

Den 1 juli 2007 skärptes socialtjänstlagen för att tydliggöra kommunens/stadsdelens ansvar att ge stöd och hjälp till brottsoffer. Ändringen innebär bland annat att kommunen/stadsdelen särskilt ska beakta att våldsutsatta kvinnor samt barn som bevittnat våld kan vara i behov av stöd och hjälp. En framgångsrik metod för att upptäcka förekomst av våldsutsatthet är att socialtjänst och primärvård skapar rutiner så att den enskilde får frågan om sin personliga erfarenhet av våld vid övriga frågor om hälsa, kostvanor, tobak och alkohol (28).

Anhöriga behöver stöd

Anhöriga har en viktig stödjande roll i behandling av personer med alkoholproblem, men anhöriga kan själva behöva stöd för att orka med. Det är inte ovanligt att den som lever många år med en person som har alkoholproblem försöker skydda vederbörande och dölja familjens problem för omvärlden. Familjebehandling är en viktig och verksam behandlingsstrategi vid missbruk och beroende. Beroendecentrum Stockholms mottagningar och Maria beroendecentrum har Anhörigskola som erbjuder kurser och enskilda samtal för personer över 20 år. Kommunen/stadsdelen och barn- och ungdomspsykiatri, BUP, ska erbjuda samtalsgrupper för barn och ungdomar som har föräldrar som missbrukar alkohol (27). Det finns dessutom flera olika stödföreningar som arbetar med alkoholberoende personer och deras familjer.

Kvalitetsindikatorer

- rutiner och metoder finns för våldsrisk- och suicidriskbedömningar
- personalen erbjuds utbildning kring genus och etnicitet
- tillgång till anhörigutbildning finns
- tillgång till familjebehandling finns

Riktlinje 2



Insatser för gravida ska fokusera på det blivande barnet

Genomsnittsåldern för förstföderskor stiger medan alkoholdebuten kommer allt tidigare. Detta innebär att de flesta kvinnor har etablerade alkoholvanor när de blir gravida med sitt första barn. Detta faktum gör det mycket angeläget att så tidigt som möjligt i graviditeten identifiera kvinnor som har ett riskbruk för att erbjuda adekvat hjälp, samt ge samtliga kvinnor/par adekvat alkoholinformation. Mödravårdscentralen har den centrala rollen i detta arbete eftersom nästan alla gravida kvinnor söker sig dit för kontroll och information. Alla barnmorskor ska därför genomgå utbildning för att kunna ställa frågor om alkoholvanor och andra droger, informera om riskerna och motivera till förändring (11).

Personalen på mödrahälsovården ska informera båda föräldrarna om risker med alkohol och andra droger i samband med graviditet.

Den verksamhet som upptäcker att en gravid kvinna har ett missbruk/beroende, ska tillsammans med kvinnan ta kontakt med primärvården, den specialiserade beroendevården och socialtjänsten för vidare utredning och bedömning av hjälpbehovet.

Riskbruk

Mödrahälsovården, MVC, ska rekommendera samtliga kvinnor en alkohol- och drogfri graviditet eftersom det inte finns någon konsumtionsnivå som är säker och utan risk för barnet. Det är viktigt att denna information ges så tidigt som möjligt och målet är att det sker redan före graviditetsvecka 12. För att identifiera riskbruk/missbruk bör AUDIT/DUDIT användas. MVC ska även ge ökat stöd till båda föräldrarna i deras föräldraskap, till exempel genom föräldrautbildningar och vid behov i kombination med rådgivning och motiverande samtal.

Missbruk

När det gäller gravida kvinnor med missbruk är det i första hand fostret och det blivande barnet som måste skyddas. I behandling av dessa kvinnor behövs ett strukturerat och långsiktigt samarbete mellan olika aktörer. Graviditeten innebär i allmänhet en temporär minskning av missbruket och utgör ett bra tillfälle för motivations- och behandlingsarbete.

Mödravårdscentralerna har en viktig roll i att uppmärksamma missbruk hos båda blivande föräldrarna med de kan inte erbjuda vård till de som har mer omfattande problematik utan måste då hänvisa till specialiserad beroendevård. Det är viktigt att personalen har kunskap om de lokala och regionala verksamheter som finns att tillgå (26). Sekretesslagen (14 kap. 2 § sista stycket) hindrar inte att uppgifter om en gravid kvinna eller närstående till henne lämnas från en socialtjänst- eller hälso- och sjukvårdsmyndighet till annan sådan myndighet om det behövs för att skydda det väntade barnet.

Det är viktigt att erbjuda olika typer av socialt stöd till gravida kvinnor med missbruk som komplement till behandlingsinsatser, både under och framförallt efter graviditeten. Den involverade partners alkohol- och narkotikavanor ska också uppmärksammas eftersom det kan ha ett avgörande inflytande på den blivande moderns missbruk. Verksamheterna ska även ha skriftliga rutiner som klargör hur uppföljningen av barn som exponerats för alkohol eller droger under fosterlivet ska ske och vem som har ansvaret för detta.

Utvecklingsområde

Särskilda resurser för gravida med missbruk och psykisk störning

Kvinnor med psykisk problematik återfaller ofta i missbruk under första året efter förlossningen. En mer fokuserad satsning på effektiv omvårdnad och behandling under längre tid skulle troligen öka möjligheten för dessa kvinnor att klara sin drogfrihet och ge barnet en bättre uppväxtmiljö. Ett aktivt uppsökande och upprätthållande av kontakt och behandling för dessa kvinnor är särskilt angeläget. I den verksamhet som arbetar med dessa kvinnor bör finnas tillgång till en samlad kompetens från MVC, BVC, psykiatri, beroendevård och socialtjänst för att kunna ge familjen samordnade insatser från olika aktörer. Insatserna ska ges under en lång tidsperiod för att förhindra återfall i missbruk och ge modern hjälp att knyta an till det nyfödda barnet. Det finns behov av att utveckla kompetens och metoder för behandling av gravida kvinnor med missbruk och psykisk störning.

Kvalitetsindikatorer

- information om riskerna med risk-/ missbruk ges till blivande föräldrar
- personalen använder beprövade metoder för identifiering av risk-/missbruk
- personalen använder metoderna kort rådgivning och motiverande samtal
- kunskapsbaserad föräldrautbildning erbjuds
- kvinnor med missbruk och deras barn följs upp efter förlossningen

Riktlinje 3

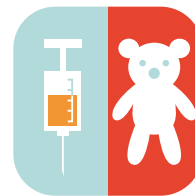

Barn till föräldrar med missbruk måste uppmärksammas tidigt

Barn i familjer med missbruk har betydligt större risk att själva utveckla olika typer av problem än andra barn. Plikten att anmäla till socialtjänsten vid misstanke om att barn far illa ska följas. Anmälningsplikten gäller all personal som kommer i kontakt med barn.

Det är viktigt att öka kunskapen om livsvillkoren för barn som lever med missbrukande föräldrar och värna om deras rätt till en god livskvalitet oavsett föräldrarnas problem. Barn till missbrukande föräldrar finns i alla samhällsklasser och miljöer. Barn i dessa familjer har en betydligt större risk för att själva utveckla olika typer av problem än andra barn och dessa barn uppmärksammas i allmänhet alldeles för sent. Utbildningsinsatser ska erbjudas personal inom kommunen/ stadsdelen och landstinget som arbetar med barn i form av basutbildning samt specialistutbildning. Syftet är att personalen ska kunna föra samtal med föräldrarna om livsstilsfrågor med tonvikt på alkohol och droger.

Socialtjänsten

Socialtjänstens arbete ska präglas av helhetssyn där hela barnets sammanhang uppmärksammas för att insatserna som ges ska ha möjlighet att förändra barnets livssituation.

Socialtjänsten ska vara utåtriktad och tillgänglig för de verksamheter där barn vistas. Genom att etablera samverkan mellan exempelvis förskola, skola, ungdomsmottagning, BVC och BUP kan socialtjänsten verka för att samarbetet mellan verksamheterna underlättas. Det kan bidra till att socialtjänsten blir kontaktad i ett tidigt skede när oro för ett barn föreligger (26). Socialtjänsten har ansvar för att samordna insatser från andra aktörer. Rutiner för detta ska finnas dokumenterade i den lokala samverkansöverenskommelsen. Dessa rutiner ska komplettera det samarbete som finns kring barn med särskilda behov i BUS-policy (12). Socialtjänsten ska vidare utveckla och erbjuda insatser till barn med föräldrar som missbrukar i form av exempelvis stödgrupper. Förutom detta kan barnet ha behov av annan hjälp eller stöd såsom krissamtal, insatser från BUP och kontaktfamilj. En viktig insats är att även ge stöd till föräldrarna i form av kunskapsbaserad föräldrautbildning, vid behov i kombination med motiverande samtal. Även landstingets specialiserade beroendevård ska arbeta med evidensbaserad familjebehandling som ger stöd åt både föräldrar och barn.

Barnvårdscentralerna, BVC

BVC ska ge föräldrarna information om riskabla alkoholvanor samt hur detta påverkar förmågan att ta hand om sitt barn.

Målet med barnhälsovårdens drogpreventiva arbete är att uppmuntra föräldrar att tänka igenom och ta ställning till hur deras alkoholvanor påverkar barnet samt riskerna med att använda narkotika. Båda föräldrarna ska uppmärksammas och ges stöd genom information och föräldrautbildning i livsstilsfrågor där alkohol och narkotika, rökning, mat, hälsa och motion ingår. Personalen ska uppmuntra till diskussion och reflektion kring hur alkoholen påverkar förmågan att sköta om sitt barn. Särskilt ska föräldrar som vanligen inte deltar på informationsmöten och kurser få stöd och uppmuntras att delta.

Kvalitetsindikatorer

- rutiner finns för att uppmärksamma utsatta barn
- barn till föräldrar med missbruk erbjuds insatser exempelvis i form av stödgrupper
- föräldrar erbjuds kunskapsbaserad föräldrastöd/-utbildning

Riktlinje 4



Förhindra missbruk bland unga

Målsättningen är att verka för att unga får en alkoholfri uppväxt och att alkoholdebuten skjuts upp.

Kommunen/stadsdelen och landstinget ska aktivt arbeta för att göra föräldrar delaktiga i det förebyggande arbetet. Framförallt ska arbetet fokusera på att få med de föräldrar som vanligen är svåra att nå.

Ungdomar och unga vuxna utgör en av de viktigaste målgrupperna i arbetet med att förebygga missbruk och beroende. Unga människor riskerar att skadas mer av missbruk än vuxna gör. Personer med missbruksproblem har i regel haft en tidig alkoholdebut. Målsättningen är att verka för att unga får en alkoholfri uppväxt och att alkoholdebuten skjuts upp. Det drogförebyggande arbetet handlar främst om vuxnas förmåga att skapa tydliga och trygga strukturer för ungdomar.

Viktiga aktörer för att förebygga missbruk och beroende bland unga är:

- föräldrarna
- förskolan
- skolan
- elevhälsan/studenthälsan
- organiserade fritidsverksamheter
- ungdomsmottagningarna

Föräldrarnas ansvar och delaktighet är viktigast

Kunskapsbaserat föräldrastöd ska utvecklas till en permanent verksamhet och utgöra grunden i det förebyggande arbetet.

Genom att stödja föräldrarna i deras föräldraroll främjas barnens psykiska hälsa och risken för framtida problem såsom missbruk och kriminalitet minskar (29). För detta krävs olika former av familjestöd, bland annat kunskapsbaserade föräldrakurser. Föräldrakursernas positiva effekter på barns utveckling finns idag dokumenterade genom stora internationella studier. På kurserna lär sig föräldrarna hur de kan kommunicera på ett tydligt och strukturerat sätt med sina barn. Föräldrakurserna leder till bättre familjerelationer och färre riskbeteenden hos barnen, vilket även bidrar till att barnen fungerar bättre i skolan. Föräldrastödet kan med fördel utvecklas i samverkan mellan kommunen och landstinget. Det är viktigt att föräldrakurserna har en teoretisk grund och är kunskaps- och forskningsbaserade (30).

Skolan har en viktig roll

En god skolmiljö där eleverna trivs och fungerar väl utgör ett grundläggande skydd mot att utveckla problem och missbruk.

Skolan har en viktig roll. Den kanske viktigaste insatsen är att ge eleverna en tillhörighet bland kamraterna. Utanförskap är en mycket stor riskfaktor för att senare utveckla skolk, kriminalitet och missbruk. Varje elev ska känna tillhörighet i gruppen. Detta kan lärarna stödja genom att skapa ett positivt skolklimat i klassen. Lärarnas uppgift i skolan handlar till stor del om att leda grupper och denna förmåga kan vara avgörande för klimatet i gruppen. För att kunna utveckla ett gott skolklimat och bli uppmärksam på utstötning eller mobbning behöver lärarna ha fortbildning för att stärka sitt ledarskap (31).

Skolan ska, enligt läroplanen, uppmärksamma hälso- och livsstilsfrågor vilket bland annat innebär att informera om riskerna med alkohol och narkotika. Kunskap om droger och deras roll i samhället ska vara ett centralt inslag i skolans långsiktiga förebyggande strategi. I arbetet med att skapa ett gott skolklimat ingår att utarbeta regler, rutiner och normer för hur skolan ska hantera frågor om alkohol och narkotika samt vilka åtgärder som ska vidtas vid upptäckt av missbruk och droginnehav (32). Viktiga aktörer med ansvar för tidig upptäckt är framförallt skolsköterska och skolkurator. Särskilt viktigt är att förtroendet och kommunikationen mellan skolan och föräldrarna utvecklas och stärks. Föräldrarna ska känna sig välkomna till skolan och klassen (33).

Elevhälsan är en viktig verksamhet i utvecklingen av ett gott skolklimat. En metod som visat sig hjälpa människor till förändring av levnadsvanor är ”Motiverande samtal”. Metodiken passar när man vill samtala på ett sätt som kan stimulera en annan person att ändra sitt beteende i en viss riktning utan att väcka motstånd. Motiverande samtal kan även användas vid samtal med föräldrar för att stödja processen hos eleven eller vid de utvecklingssamtal som lärare har med elev och föräldrar tillsammans. Motiverande samtal är ett utmärkt komplement till skolhälsovårdens arbete med hälsoundersökningar.

Studenthälsan är ett komplement till övrig hälso- och sjukvård och erbjuder medicinsk och psykologisk mottagning samt olika förebyggande insatser för studenter vid Stockholms universitet och anslutna högskolor. De har en viktig funktion för att tidigt upptäcka och behandla riskbruk och missbruk. Personalen ska ha kunskap om när och hur de ska hänvisa studenten vidare.

Fritidsaktiviteter har stor betydelse

Problem med alkohol, narkotika och kriminalitet ökar när unga med riskbeteenden samlas i fritidsmiljöer där de saknar kontakt med socialt välfungerande kamrater. Detta är särskilt tydligt i ekonomiskt och socialt missgynnade områden där ungdomarna ofta har sämre tillgång till inspirerande och engagerande fritidsaktiviteter. Att tidigt få chansen att utveckla ett intresse tillsammans med problemfria kamrater kan däremot fungera som en skyddsfaktor. Därför är det av största vikt att de aktiviteter som erbjuds i kommunens regi eller i samverkan med andra är välorganiserade, håller hög kvalitet, har hög närvaro av vuxna och är alkohol- och narkotikafria.

Ungdomsmottagningarna ska vara tillgängliga och inge förtroende

Ungdomsmottagningarna har en viktig roll när det gäller att upptäcka riskabla och skadliga alkoholvanor och missbruk av narkotika. Personalen ska ha kunskap om hur, när och var ungdomar kan hänvisas vidare.

Kommunen/stadsdelen och landstinget ska tillsammans driva och utveckla en lokal välfungerande och lättillgänglig ungdomsmottagning. Huvudman för verksamheten kan vara kommun eller landstinget var för sig eller gemensamt.

Ungdomsmottagningarnas övergripande mål är att främja fysisk och psykisk hälsa, stärka ungdomarnas identitetsutveckling så att de kan hantera sin sexualitet samt förebygga oönskade graviditeter och sexuellt överförbara infektioner. Eftersom ungdomsmottagningarna möter många ungdomar är de en viktig arena för att även upptäcka och informera om riskabla och skadliga alkoholvanor och bruk av narkotika. Personalen ska ha kunskap om riskbruk och droger och det ska finnas rutiner för att vid behov hänvisa ungdomar vidare till annan instans inom hälso- och sjukvården och/eller inom kommunen/stadsdelen. Det är viktigt att mottagningen har nära samverkan med andra aktörer inom närområdet såsom socialtjänst, skola, fritidsverksamhet, husläkarmottagning, psykiatri, beroendevård samt föreningar och frivilligorganisationer.

Lokala öppenvårdsenheter för ungdomar med missbruk

I vårdplanen som upprättas ska framgå på vilket sätt ungdomen och föräldrarna medverkat i planeringen av vården samt målet för insatserna.

I dag finns ett antal separata lokala specialiserade mottagningar för ungdomar under 18 år, "Mini Marior", samt lokala integrerade beroendemottagningar i länet där man tar emot både vuxna och ungdomar under 18 år. På dessa enheter samarbetar personal från landstinget och socialtjänsten i team, som erbjuder båda huvudmännens samordnade insatser. Behandlingsarbetet för ungdomar ska vara familje- och nätverksinriktat. Det är därför angeläget att ungdomen och dess föräldrar är delaktiga i planeringen av vården och behandlingen samt att de ges adekvat stöd för att kunna medverka i rehabiliteringen. Parterna ska tillsammans med ungdomen och de närstående göra gemensam behandlingsplanering, formulera gemensamma behandlingsmål samt fortlöpande göra uppföljningar. Familjeterapi och återfallsprevention ska erbjudas. Kontinuitet ska eftersträvas så att ungdomen får sin behandling på samma mottagning och då får träffa samma personal. Mottagningen ska ha ett nära samarbete med primärvård, allmänpsykiatri, barn- och ungdomspsykiatri, skola och vid behov polismyndighet.

Ungdomar med missbruk och beroende är inte bara ungdomar som "experimenterar" med användande av droger och alkohol, utan de har vanligen andra typer av problem som psykiska störningar och psykosociala svårigheter. Psykisk ohälsa och missbruk är tätt sammanflätade, liksom missbruk och kriminellt beteende. Tillgänglig forskning visar tydligt att om en behandling ska lyckas måste man samtidigt behandla inte bara missbruket utan också den eventuella psykiska störningen och andra psykosociala problem (1). För ungdomar med i huvudsak psykiatrisk problematik är det viktigt

med ett nära samarbete mellan beroendevården, barn och ungdomspsykiatri, BUP och socialtjänsten. Efter avgiftning inom beroendevården ska ungdomen överföras till BUP. Om ungdomen därefter tillfälligtvis dricker sig berusad eller använder narkotika ska strävan vara att personen är kvar inom BUP med konsultinsatser från beroendevården.

Unga vuxna med missbruk

Unga vuxna som har utvecklat skadliga alkoholvanor och narkotikaberoende och som behöver hjälp att avbryta sitt missbruk bör få vård- och behandlingsinsatser som är särskilt anpassade för unga vuxna.

Berusningsdrickande bland unga vuxna har ökat under senare år och de flesta riskbrukskonsumenter finns i dessa grupper. Unga vuxna mellan 18 och 25 år har den högsta alkoholkonsumtionen i länet. Män dricker mest i åldern 24-25 år och kvinnor i 20-21-årsåldern. Riskabla eller skadliga alkoholvanor förekommer bland 44 procent av 20-24-åriga män och 34 procent av jämnåriga kvinnor. I 18-25-årsåldern grundläggs oftast de alkoholvanor en person får som vuxen. Förebyggande åtgärder är därför särskilt viktiga för att motverka skadliga dryckesvanor hos unga vuxna så att de inte utvecklar ett missbruk/beroende. När det gäller vård och behandling av ungdomar och unga vuxna finns det i dagsläget inga evidensbaserade metoder specifikt för unga vuxna, däremot är det viktigt att tillämpa de beprövade erfarenheter som finns. De metoder som tillämpas vid missbruksarbete med vuxna kan inte i alla delar överföras på arbete med ungdomar och unga vuxna.

I målgruppen unga vuxna kan följande grupper identifieras:

- socialt etablerade unga vuxna som ”experimenterar” med alkohol och droger
- unga vuxna med social problematik, missbruk och kriminalitet
- unga vuxna med missbruk och psykisk störning
- unga vuxna med missbruk och neuropsykiatrisk problematik
- unga vuxna med ätstörning, självskadebeteende och missbruk

I krog- och nöjeslivet förekommer alkohol och narkotika i vissa kretsar även bland yngre socioekonomiskt etablerade personer. Flertalet av dessa personer som befinner sig i riskzonen för att utveckla alkohol-/narkotikaberoende identifierar sig inte som missbrukare. De är därför vanligen inte motiverade att söka hjälp inom socialtjänsten eller landstingets beroendevård.

Besöksfrekvensen av ungdomar och delvis unga vuxna på de integrerade mottagningarna för vuxna är låg, vilket gör att det kan vara önskvärt att de specialiserade mottagningarna för ungdomar, ”Mini Marior”, även kan ta emot och behandla gruppen unga vuxna. Eftersom vissa behandlingar pågår under lång tid skulle detta innebära kontinuitet i behandlingen och ge möjlighet att följa ungdomen upp i vuxen ålder. Det är angeläget med en utökning av antalet specialistmottagningar för unga så att de får en geografisk spridning i länet. I dagsläget saknas dessa på vissa håll. Det är inte nödvändigt med en mottagning i varje kommun. En rekommendation är att grannkommuner driver mottagningen gemensamt. Om unga vuxna ska kunna få sin behandling på mottagningar för unga fordras metodutveckling av ett behandlingsarbete som är anpassat till denna målgrupp.

Utvecklingsområden

Utveckla nya metoder för vård och behandling

Det finns ett stort behov av att utveckla vård- och behandlingsinsatserna för ungdomar och unga vuxna (10). Det råder inte bara brist på vårdalternativ för denna åldersgrupp utan det brister även i samordning och planering mellan sjukvården, socialtjänsten och kriminalvården. För att få rätt inriktning på behandlingen måste kunskapen öka om hur risk- och skyddsfaktorer för missbruk, psykisk ohälsa och antisocialt beteende ser ut och hur dessa faktorer påverkar varandra.

Samlad organisation för vården av ungdomar och unga vuxna

Det är angeläget att se över organisationen och vårdutbudet hos de specialiserade öppenvårdsmottagningarna för ungdomar med missbruk, "Mini Mariorna". Det är önskvärt att dessa mottagningar även kan ta emot och behandla gruppen unga vuxna. Eftersom vissa behandlingar pågår under lång tid skulle detta innebära kontinuitet i behandlingen och ge möjlighet att följa ungdomen upp i vuxen ålder. För detta fordras forskning och metodutveckling av behandling som är anpassad för denna målgrupp.

Det regionala samrådet, se avsnittet om "Genomförande" bör ges i uppdrag att:

- Initiera forskning och utveckling av nya metoder för vård och behandling som är särskilt anpassade för ungdomar och unga vuxna.
- Se över hur insatserna för ungdomar och unga vuxna ska samordnas och organiseras gemensamt av huvudmännen.
- Utarbeta ett gemensamt dokument för vård och behandling av unga vuxna, i likhet med "Program för barn och ungdomar med koncentrationssvårigheter, rekommendationer och stöd" från år 2005 som utarbetats av Kommunförbundet Stockholms Län och Stockholms läns landsting.

Självhjälpsprogram för att nå nya målgrupper

Ledningsnivåerna i kommunen/stadsdelen och landstinget har ansvar för att utveckla metoder som erbjuder olika målgrupper attraktivt stöd. Det är väl känt att unga sällan söker traditionell hjälp för problem med alkohol och andra droger. En lättillgänglig rådgivning på internet har stora möjligheter att nå fram till denna målgrupp (för exempel, se referenslistan).

Kvalitetsindikatorer

- personalen på de lokala öppenvårdsmottagningarna har specialkompetens för att arbeta med ungdomar och unga vuxna
- öppenvårdsmottagningen har kompetens inom psykiatri och beroendevård
- ungdomsmottagningarna har rutiner för tidig upptäckt av riskbruk/missbruk och psykisk ohälsa
- föräldrarna erbjuds kunskapsbaserade föräldrautbildningar
- föräldrarna är delaktiga i planeringen av vården

Riktlinje 5

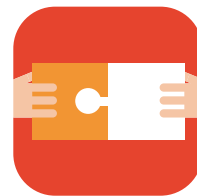

Samordnade och simultana insatser för personer med komplexa vårdbehov

Med komplexa vårdbehov avses personer med missbruk och psykisk sjukdom/neuropsykiatrisk diagnos eller personlighetsstörningar. Det är allmänt känt att dessa personer far illa, bland annat som en följd av att de har kontakt med flera myndigheter som har mycket olika förutsättningar, värderingar, resurser och mandat. De hamnar därför lätt mellan olika ansvarsområden. Vårdkedjan för personer med stora eller komplicerade behov behöver därför förbättras. Det är viktigt att det tydligt framgår i samverkansöverenskommelsen vilken ansvarsfördelning och vilka insatser som psykiatri, beroendevård, somatisk vård, kommunens/stadsdelens berörda enheter samt kriminalvårdens anstalter och frivård har och ska bidra med. Samverkan och en helhetssyn på den enskilde är viktiga faktorer i en återanpassning av den enskilde till ett liv i samhället. Även anhöriga ska vara välkomna att delta i behandlingsarbetet då de kan ha en mycket viktig roll för resultatet av behandlingen.

Personer med psykisk störning och missbruk

Samarbetet kring personer med psykisk störning och missbruk bör organiseras utifrån en integrerad modell som är baserad på ett nära samarbete i team kring den enskilde.

Den verksamhet där patienten är aktuell har huvudansvaret för att samordna insatserna.

Samarbetet kring personer med psykisk störning och missbruk bör organiseras utifrån en integrerad modell som är baserad på ett nära samarbete i team kring den enskilde. Ett antal studier visar att en integrerad psykiatrisk behandling och beroendebehandling ger bättre resultat än en behandling i taget. Livskvalitet och psykosocial funktionsnivå förbättras och utnyttjandet av slutenvård minskar (34). Det finns inget stöd för ett förhållningssätt där ett av problemen måste vara behandlat innan nästa kan åtgärdas. Även kroppslig ohälsa måste uppmärksammas och ges adekvat samtidig behandling.

Integrerad behandling omfattar ett antal nödvändiga komponenter:

- Insatserna ska vara aktivt uppsökande när en person uteblir från behandlingen på grund av återfall eller för att vederbörande mår sämre. Rutiner för uppsökande verksamhet ska finnas.
- Behandlingen ska vara inriktad på omlärning, dvs att förändra vanor.
- Den enskilde måste vara delaktig i sin behandling och besluten om insatser måste fattas gemensamt av denne och behandlaren.
- Behandlarna måste vara inställda på ett långvarigt åtagande.

- När läkemedelsbehandling behövs för missbruket eller för den psykiska störningen ska den användas integrerat med den psykosociala behandlingen.
- Det är avgörande att ha en stegvis förändring i behandlingsinsatserna som följer patientens olika faser av motivation och förändringsförmåga.

Metoder för att förutsäga våldsrisk och förhindra våld behöver utvecklas och förbättras.

När det gäller risk för våld inom vården är psykisk störning och missbruk stora riskfaktorer. Detta har lett till krav på att utveckla och förbättra metoder för att kunna förutsäga och förebygga våld hos personer med beroendeproblem. Personal som arbetar med denna målgrupp ska ha utbildning i våldsriskbedömning. När det gäller personer med psykisk störning och missbruk ska våldsrisk- och suicidriskbedömning göras regelbundet. Ett problem är att de evidensbaserade metoder som finns är utprovade i institutionsmiljö och de är relativt omfattande att genomföra i öppen vård.

Utvecklingsområde

Specialiserad intensivvård

För bedömning och behandling av utagerande personer med akut psykisk sjukdom i kombination med toxiska reaktioner på droger bör det skapas förutsättningar för en särskild intensivvårdsavdelning med kompetens från psykiatri och specialiserad beroendevård.

Våldsriskbedömning

Metoder att kunna göra våldsriskbedömning samt förutsäga och förebygga våld hos personer med beroendeproblematik behöver utvecklas.

Kvalitetsindikatorer

- integrerad verksamhet tillämpas för målgruppen
- personalen har specialkompetens inom området
- gemensam vårdplan finns
- rutiner finns för aktivt uppsökande verksamhet när en person uteblir från behandlingen
- rutiner och metoder finns för strukturerade våldsrisk- och suicidriskbedömningar

Neuropsykiatriska funktionshinder och missbruk

Begreppet neuropsykiatri har kommit att bli liktydigt med diagnoserna autism och ADHD. Med termen neuropsykiatri avses symtom och svårigheter som har sin grund i hjärnan och hjärnans funktion. Många anser att kopplingen till psykiatri är olycklig eftersom det rör sig om medfödda funktionshinder och inte psykiatriska sjukdomar. Personer med dessa funktionshinder har svårigheter inom flera områden såsom uppmärksamhet, impuls kontroll, reglering av aktivitetsnivå, socialt samspel, inlärning,



minne och motorik (35). Kunskapen om autism, ADHD och begåvningshandikapp hos vuxna ökar i samhället och därigenom även kraven på riktade insatser från både landstinget och kommunerna.

För personer med neuropsykiatriska funktionshinder och missbruk är det viktigt att en diagnos fastställs före puberteten så att adekvata insatser kan påbörjas tidigt gällande behandling/rehabilitering och insatser från sjukvård och socialtjänst. Tidiga insatser under barndomen förebygger problem i vuxen ålder.

Risken för att utveckla alkohol- eller narkotikaberoende är nästan dubbelt så hög för vuxna med ADHD som för befolkningen i övrigt.

För personer med neuropsykiatriska funktionshinder och missbruk är det viktigt att en diagnos fastställs så tidigt som möjligt så att en behandling/rehabilitering kan påbörjas. Diagnosen bör baseras på såväl psykiatriska som neuropsykiatriska utredningar liksom funktionsbedömning. Rätt diagnos kan innebära att personens missbruk blir mer behandlingsbart. Genom att diagnostisera funktionshindret har man möjlighet att anpassa samhällets resurser på ett optimalt sätt och kan därigenom minska lidandet för den enskilde. Samhället vinner också på att ge rätt insatser så tidigt som möjligt för att förhindra social utslagning, missbruk och kriminalitet.

Insatser till personer med neuropsykiatriska funktionshinder förutsätter samverkan mellan många aktörer såsom anhöriga, berörda enheter inom kommun, psykiatri, beroendevård och kriminalvård. Förutom medicinsk och psykiatrisk utredning och behandling krävs även social utredning och olika stödåtgärder i t ex boendet. Det finns även tekniska hjälpmedel som har utvecklats speciellt för denna grupp. Det är också viktigt att ge information och utbildning till personen och de anhöriga om funktionshindret samt ge praktiska råd som underlättar för personen att leva med sitt funktionshinder.

Utvecklingsområde

Personer med komplexa vårdbehov på grund av neuropsykiatrisk problematik och missbruk

Speciell kompetens för utredning och behandling av personer med komplexa vårdbehov pga neuropsykiatrisk problematik och missbruk ska finnas inom den specialiserade beroendevården.

Kvalitetsindikatorer

- utredning och planering sker i samråd mellan hälso- och sjukvården, socialtjänsten och den enskilde
- personalen har specialkompetens inom området
- utbildning om funktionshindret erbjuds den enskilde och anhöriga
- tekniska hjälpmedel erbjuds
- rutiner för kontroll av sidomissbruk finns och dokumenteras
- gemensam vårdplan finns

Riktlinje 6



Underhållsbehandling för opiatberoende

Underhållsbehandling ska syfta till att den som är beroende av opiater ska upphöra med sitt missbruk samt få en förbättrad hälsa och social situation. Personer som söker underhållsbehandling ska ha haft ett långvarigt opiatberoende. I den utredning som görs innan behandlingen påbörjas ska personens medicinska, psykologiska och sociala situation belysas. Utredningen ska göras i samråd med den enskilde och socialtjänsten. Underhållsbehandlingen ska ses som en del i en långsiktig rehabilitering som syftar till att stödja personen att förändra sin livssituation. I rehabiliteringen är det viktigt att skapa en gemensam och sammanhållen vårdstruktur och med ett nära samarbete mellan sjukvården och socialtjänsten. Socialtjänsten har ansvar för omvårdnad, boendestöd och daglig sysselsättning under behandlingsperioden. Den enskilde och socialtjänsten ska informeras om Socialstyrelsens föreskrifter och riktlinjer rörande vårdplanering och behandling av opiatberoende samt kriterier för uteslutning från underhållsbehandling, SOSFS 2004:8.

Särskilt vårdkrävande personer med opiatberoende

För särskilt vårdkrävande personer med opiatmissbruk, psykiska störningar och missbruksrelaterad farlighet fordras speciella resurser för utredning och behandling samt stöd och omvårdnad. Det fordras även ett adekvat boende och sysselsättning där denna grupp kan få underhållsbehandling och ges möjlighet till stabilisering av sidomissbruk.

En del personer med opiatberoende har mycket omfattande vårdbehov och trots massiva insatser klarar de inte av att upprätthålla drogfrihet. Det kan gälla personer med psykiska störningar, missbruksrelaterad farlighet och kriminalitet och som kan begå kriminella handlingar och bidra till smittspridning i ett påverkat tillstånd. Dessa personer klarar inte flertalet boendeformer. De behöver mer kvalificerade psykosociala insatser både från socialtjänst och sjukvård för att kunna tillgodose de grundläggande behoven av boende, sysselsättning, medicinering och stöd för att förhindra skador av missbruket och undvika misslyckade behandlingar.

Utvecklingsområde

Särskilda resurser för utredning och behandling samt adekvat boende

För särskilt vårdkrävande personer med opiatmissbruk, psykiska störningar och missbruksrelaterad farlighet fordras särskilda resurser för utredning och behandling samt stöd och omvårdnad. För att optimera den långsiktiga prognosen fordras även ett särskilt boende i stockholmstrakten där patienter kan få underhållsbehandling, avgiftning och stabilisering av sidomissbruk.



Kvalitetsindikatorer

- väntetiden är högst en månad från att en ansökan gjorts till att en behandling påbörjats
- särskild skriftlig vårdplan finns och har upprättats i enlighet med Socialstyrelsens föreskrifter, SOSFS 2004:8
- uppföljning av andel personer som fullföljer behandlingen, typ av preparat och dosering görs var sjätte månad
- rutiner för kontroll av sidomissbruk finns och dokumenteras

Riktlinje 7



Krafttag för hemlösa med missbruk

Kommunen/stadsdelen ansvarar för aktivt uppsökande verksamhet för att motivera till vård och rehabilitering och för att förebygga vräkningar. Mottagningar för hemlösa personer ska ha hög tillgänglighet och ett strukturerat arbetssätt.

Flertalet hemlösa i Stockholmsområdet har missbruksproblem och många har även psykiatrisk problematik. Hemlösheten är ett uttryck för en omfattande social svikt inom många centrala funktioner, exempelvis arbete, familj, socialt nätverk etc. Hemlösa kan ha problem med att knyta och vidmakthålla kontakter med behandlare och personal inom vården. På grund av den omfattande problembilden har de vanligen många olika vård- och myndighetskontakter såväl inom socialtjänst, hälso- och sjukvård som kriminalvård.

Eftersom problematiken är komplex fordras kraftfulla, samordnade och långsiktiga insatser i vård och rehabilitering för att uppnå goda och varaktiga resultat. Socialtjänsten är en av flera aktörer som har ansvar för att lösa problemet, men är ytterst ansvarig för att de som vistas i kommunen/stadsdelen får den hjälp och det stöd som de behöver.

Den som hamnar utanför den reguljära bostadsmarknaden har ofta svårt att få en ny bostad. Det är därför av största vikt att förebygga att personer med missbruk/psykiskt funktionshinder förlorar sin bostad. Socialtjänsten har ett särskilt ansvar för att bedriva uppsökande verksamhet, dels för att motivera till vård och behandling, dels aktivt arbeta för att fånga upp personer som riskerar att bli avhysta från sin bostad. Varje kommun bör utarbeta en strategi för samarbete med bostadsföretagen för att förebygga vräkningar och på så sätt minska risken för personer att bli hemlösa. Det bör även finnas tillgång till träningslägenheter och inackorderingsmöjligheter lokalt i kommunen.

Mottagningar för hemlösa ska ha hög tillgänglighet och personal från olika professioner som har specialkompetens för att tillgodose behoven hos hemlösa personer med missbruk. De flesta hemlösa har en sammansatt problematik med missbruk, psykisk ohälsa och sjukdomar som hiv/aids, hepatit, hjärt- och kärlsjukdomar samt svåra infektioner.

Det sociala behandlings- och stödarbetet liksom det socialpsykiatriska omvårdnads- och behandlingsarbetet måste bygga på erfarenheterna från arbetet med patienter med komplexa vårdbehov, det vill säga att börja med kontaktarbete för att skapa allianser mellan personal inom vården och patienter/klienter istället för splittring och många parallella respektive sekventiella kontakter. En fungerande allians är en förutsättning för att olika behandlingsinsatser ska bli effektiva. Ett alliansarbete kan ibland ta mycket lång tid, ett eller flera år, vilket en gemensam vårdplanering måste ta hänsyn till.

Evidensbaserade erfarenheter från arbetet med patienter med komplexa vårdbehov på grund av psykisk störning och missbruk har presenterats i en fokusrapport från landstinget och bör användas vid arbetet för hemlösa med missbruk. Vården måste ta ansvar för att organisera samhällets kontakter runt patienten/klienten. Omhändertagandet av gruppen hemlösa är idag ofta ostrukturerat och fragmenterat, varför det i första hand måste skapas en bas för detta enligt de evidensbaserade principer som finns (35).

- Den första principen som är en absolut förutsättning för rehabilitering är kontinuitet och långsiktighet i behandlingsarbetet.
- Den andra principen är att den tidigare sekventiella behandlingen måste ersättas av en konsensus bland alla vårdgivande parter om att psykisk störning måste behandlas integrerat med missbruk och beroendetillstånd.

I rehabiliteringen är det viktigt att skapa en gemensam och sammanhållen vårdstruktur som kan utgöra grunden för att länka hemlösa tillbaka till ett normalt liv. Vårdprocessen bör ses som en långsiktig motivations- och alliansperiod med en gradvis träning av psykosociala funktioner och medicinsk behandling. Det kräver allsidiga utredningar med bland annat ASI samt bedömningar i nära samarbete mellan olika professioner inom socialtjänst, beroendevård, psykiatri och somatisk vård. Ett integrerat arbetssätt är nödvändigt för att rehabiliteringen ska lyckas. Strukturerade gruppverksamheter för hemlösa personer ska finnas. Motivationsträning, boendeträning, ADL-träning (Activity of daily life) och återfallsprevention är värdefulla redskap i en rehabiliteringsprocess. Denna ska dokumenteras i en skriftlig vårdplan som redogör för alla planerade insatser från de olika aktörerna. Det är viktigt att den ordinarie vårdgivaren inte avvisar den som blivit hemlös.

Frivilligorganisationerna utgör ett viktigt komplement i arbetet med hemlösa.

För många av de hemlösa är de dagverksamheter, natthärbergen och behandlingshem som drivs av ideella organisationer ett avgörande första steg på väg mot professionell omsorg, vård och behandling. Kommunen och landstinget ska ha kunskap om och samarbete med de lokala frivilligorganisationerna och deras verksamheter för hemlösa.

Kommunförbundet i Stockholms Län (KSL) har utarbetat riktlinjer för att reglera kommunernas samverkan och ansvar för hemlösa. Många personer ur denna grupp rör sig mellan länets kommuner, vilket försvårar tillämpningen av vistelsebegreppet och att fastställa vilken kommun som har det egentliga ansvaret. Riktlinjerna reder ut frågor kring ansvarsfördelning mellan länets kommuner. Syftet är att få en snabbare lösning av boendefrågan så att den enskilde inte förorsakas onödigt lidande (36).

Kvalitetsindikatorer

- rutiner för uppsökande verksamhet finns
- kommunen/stadsdelen har en strukturerad samverkan med bostadsföretagen
- rutiner för att förhindra vräkning finns
- rutiner för insatser från primärvården finns
- rutiner för samverkan mellan socialtjänst och sjukvård finns
- skriftliga vårdplaner finns
- strukturerade gruppverksamheter finns
- rutiner för utslussning från akutmottagningar finns

Del IV

Lokala integrerade beroendemottagningar

Samverkan med kriminalvården

Genomförande

Uppföljning av policyn

Lokala integrerade mottagningar



Olika kompetenser i samma hus

De lokala integrerade beroendemottagningarna i länet ska ha en struktur som möjliggör samordnade insatser från beroendevård, psykiatri, primärvård och socialtjänst samt ett nära samarbete med kriminalvården. Detta kan ske genom särskilda team inom beroendemottagningen eller genom samordning av resurser från olika enheter.

Strukturer för samarbetet ska regleras i en samverkansöverenskommelse.

På de lokala integrerade mottagningarna i länet samverkar landstingets specialiserade beroendevård och länets kommuner/stadsdelar kring gemensamma insatser i öppenvård. Mottagningarna tar emot personer med problematik relaterad till alkohol, narkotika och/eller läkemedel.

För att kunna behandla personer med komplexa vårdbehov fordras samordnade insatser från beroendevård, psykiatri, primärvård och socialtjänst och ett nära samarbete med kriminalvården. Det finns vetenskapligt stöd för att samordnade och samtidiga insatser ger positiva resultat och alltså är mer effektivt än när olika sjukdomstillstånd behandlas separat eller parallellt. Det är viktigt att den enskilde personen ges inflytande över den planerade vården och behandlingen samt ges stöd att ta ansvar för sin egen vård. Strukturer för samarbetet mellan de olika aktörerna ska regleras i en samverkansöverenskommelse.

Det ska råda konsensus bland vårdgivarna att behandling av missbruk och psykisk sjukdom ska ske samtidigt.

Vissa lokala mottagningar i länet är mycket små, varför det kan bli nödvändigt att hitta nya lösningar för att uppfylla kravet på likvärdig vård med hög kvalitet och bredare vårdutbud i länet. Detta kan till exempel ske genom hopslagningar av mindre mottagningar eller genom specialisering av några större.

Lokala mottagningar i små kommuner kan ha problem när det gäller personaltillgång och specialisering och dessutom innebära ökade kostnader. Samtidigt finns fördelar när det gäller tillgänglighet och tillgång till det lokala nätverket, vilket ökar möjligheterna till integration mellan sjukvården och socialtjänsten. Landstinget och kommunerna bör överväga hur man ska kunna uppfylla kravet på likvärdig vård i länet. En lösning kan vara samordning av vissa funktioner mellan kommun och landsting eller gemensam drift av en mottagning från flera kommuner/stadsdelar. En möjlighet som öppnar sig i sådana fall är en integrering med andra vårdområden som vuxenpsykiatri eller barnpsykiatri, BUP, respektive frivård.

För att kunna erbjuda ett samlat och likvärdigt vårdutbud i länet för personer med missbruk/beroende ska följande gälla:

- Den lokala integrerade mottagningen ska vara bemannad med personal som har olika typer av specialkompetens; såsom social och beteendevetenskaplig kompetens samt beroende/psykiatrisk och medicinsk kompetens för att kunna göra utredningar och ge evidensbaserad vård och behandling till personer med olika typer av vårdbehov.
- På mottagningen ska finnas särskild kompetens för att arbeta med prevention och behandling, där hänsyn tas till biologiska skillnader mellan könen. Det bör även finnas kunskap om andra kulturer och deras förhållningssätt till missbruk.
- För personer med omfattande vårdbehov som behöver insatser från flera huvudmän/vårdgivare ska samarbetet organiseras utifrån en integrerad modell och en gemensam vårdplan ska upprättas. Av vårdplanen ska framgå vilken aktör som ansvarar för de olika behandlings- och stödinsatserna och vem som har samordningsansvaret.
- En person ska utses att ha samordningsfunktion och ansvara för att de planerade insatserna utförs.
- Varje mottagning ska ha tillgång till en särskild inspektör från frivården som ska ges möjlighet att delta i planering av behandlingsprogram samt uppföljning och utvärdering när det gäller personer dömda till frivårdspåföljd.
- Personal med olika kompetenser ska vara tillgängliga under mottagningens öppettider.
- För att samordningen av verksamheten på enheten ska fungera smidigt bör den ledas gemensamt av de samverkande parterna när det gäller bemanning, öppettider, gemensamma utbildningar och handledning etc.

Samverkan med kriminalvården



Det är viktigt att kriminalvården utvecklar ett nära samarbete med de lokala integrerade mottagningarna så att kontinuitet i behandling av missbruk kan upprätthållas. Varje mottagning ska ha tillgång till en särskild inspektör från frivården. Rutiner för samverkan ska dokumenteras i en samverkansöverenskommelse.

I kriminalvården - häkte, anstalt och frivård - finns ett stort antal personer med missbruk, psykisk störning och neuropsykiatriska funktionshinder. Missbruk har konstaterats hos 65 procent av klienterna. Det finns också utredningar som visar att 25-50 procent av intagna på anstalt har neuropsykiatriska funktionshinder. Inom frivården i Stockholms län återfinns ca 2 000 klienter med missbruk, varav cirka 300 uppskattades ha ett opiatberoende år 2006.

Kontraktsvård

Kontraktsvård är en särskild form av skyddstillsyn som innebär att den dömda får behandling och minst ett års övervakning som ett alternativ till fängelse. Inför domen upprättas en behandlingsplan som innehåller en beskrivning av vårdinnehåll, behandlingstid, regler gällande drogkontroller och misskötsamhet etc. Kontraktsvård ska som regel upprättas i nära samverkan med socialtjänst och i förekommande fall med beroendevården. Kontraktsvård kan t. ex innebära att en klient ska genomgå ett påverkansprogram inom kriminalvården och samtidigt underkasta sig drogkontroller inom beroendevården.

Kontraktsvård i samverkan

Gemensamma vårdplaneringar liknande Kontraktsvård I Samverkan (KIS) bör utvecklas för fler klientkategorier. Innehållet i KIS innebär att klienten får läkemedels-assisterad behandling via beroendevården, sysselsättning via Krami (samarbete mellan arbetsförmedlingen/ami, socialtjänsten och frivården), programverksamhet via frivården samt boende och andra insatser via socialtjänsten.

Ungdomar inom kriminalvården

Ungdomar är en prioriterad grupp inom kriminalvården. Frihetsberövade ungdomar ska vistas på särskilda ungdomsavdelningar på häkte och anstalt. Inom frivården ska särskilda ungdomsteam med specialiserade handläggare utveckla arbetet med den unge, med dennes nätverk och i samverkan med övriga myndigheter. Frivården ska också utveckla metoder för arbete med ungdomar och missbruk.

Rättspsykiatrisk öppenvård

I länet finns en öppenvårdsmottagning i anslutning till den rättspsykiatriska vårdsektionen vid Huddinge sjukhus. Där samarbetar personal från beroendevården,

rättspsykiatrin och kriminalvården för att hjälpa personer med olika kombinationer av kriminalitet, missbruk och psykiska störningar och som betar sig aggressivt och farligt. De flesta av de personer som besöker mottagningen har dömts till skyddstillsyn med föreskrift om psykiatrisk vård.

Utvecklingsområden

Utökad samarbete med kriminalvården

Komplexiteten i vårdbehoven hos många av kriminalvårdens klienter kan medföra att dessa inte alltid kan erbjudas adekvata vårdinsatser, eftersom samtidiga insatser mot missbruk, psykisk ohälsa och kriminalitet saknas. En samarbetsmodell behöver utvecklas för att få till stånd en fungerande vårdkedja, som omfattar insatser från samtliga huvudmän. För varje lokal integrerad mottagning ska utses en frivårdsinspektör som ges möjlighet att delta i planering av behandlingsprogram samt uppföljning och utvärdering när det gäller personer i kontraktsvård. Rutiner för denna samverkan ska dokumenteras i en samverkansöverenskommelse mellan parterna.

Samverkan kring intagna på häkte

I kriminalvårdens uppdrag för uppsökare av missbrukare på häkten framgår att uppsökarna ska erbjuda klienterna kontakt med beroendeklinik och därefter be frivården upprätta kontakten om klienten så önskar. På sikt är det även angeläget att utveckla strukturer för samarbete kring motivationsarbete och vård av personer med drogmissbruk som tillfälligt är intagna på häkte.

Integrerat team för opiatberoende kriminalvårdsklienter

Teamet ska ha till uppgift att utreda opiatberoende klienter inom kriminalvården, inleda behandling och koordinera insatserna från kriminalvård, socialtjänst och specialiserad beroendevård. En dom till fängelse innebär i de flesta fall att klienten förlorar sin underhållsbehandling, vilket ofta leder till återfall i såväl missbruk som kriminalitet. Opiatberoende klienter återfaller oftast omgående i intravenöst heroinmissbruk och kriminalitet efter avtjänat fängelsestraff om de inte får adekvat behandling. Vid utskrivning ska klienten länkas till beroendevården. Kriminalvården ska tillsammans med beroendevården utveckla metoder för samverkan kring personer med opiatberoende.



Genomförande

Utvecklingen av lokala integrerade mottagningar och lokal samverkan skapar ett inbördes beroende mellan länets kommuner/stadsdelar och landstinget. Därför krävs en tydlig struktur för samverkan som leder, stöder och följer utvecklingen av arbetet. En väl fungerande samverkan kräver engagemang och tydlig styrning på alla ledningsnivåer, framförallt på övergripande administrativa och politiska nivåer såväl lokalt som regionalt (4).

Modell för genomförande

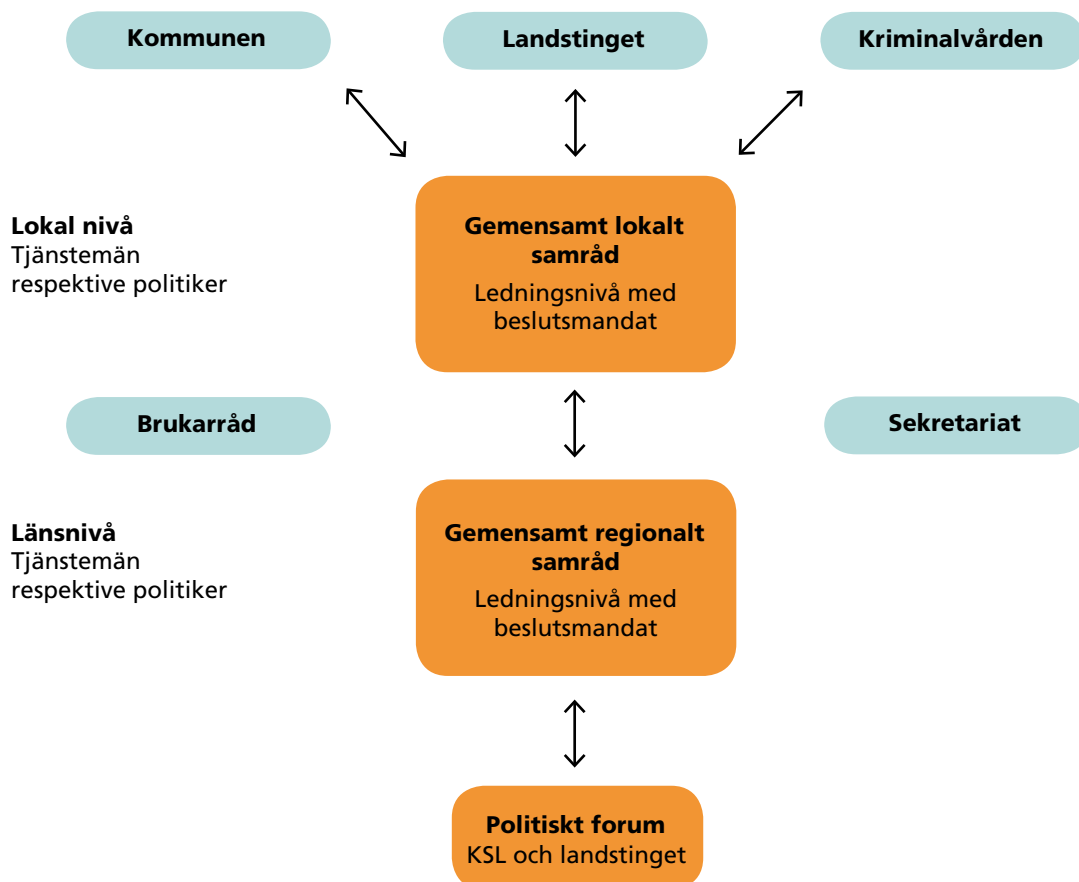

Samverkan på lokal nivå

En framgångsrik samverkan innebär tydlighet när det gäller mål, målgrupp, yrkesroller, arbetsfördelning och rutiner för samverkan. En viktig uppgift för den lokala ledningen är att samverkan och gemensamma arbetsmetoder förankras ute i verksamheterna.

Politisk samverkan på lokal nivå

De ansvariga politikerna från kommunen/stadsdelen och landstinget måste samverka och diskutera hur samverkan ska påverka verksamheternas inriktning och mål.

Gemensamt lokalt samråd

Det ska finnas ett lokalt samråd i kommunen/stadsdelen där företrädare från kommunens och landstingets ledningsnivå ingår samt företrädare från kriminalvården.

Det ska finnas ett lokalt samråd i kommunen/stadsdelen där företrädare för kommunens/stadsdelens och landstingets ledningsnivåer ingår samt företrädare för kriminalvården. Det lokala samrådet ska vara ett forum för att analysera och diskutera de lokala behoven och förutsättningarna. Syftet är att de lokala parterna gemensamt ska besluta om gemensamma åtaganden, målsättningar, genomförande, uppföljning och utvärdering. De som ingår i det lokala samrådet måste därför ha beslutsmandat. Det lokala samrådet ska även arbeta för ett strukturerat och kontinuerligt brukarinflytande för de lokala intresseorganisationerna.

En primär uppgift för det lokala samrådet är att upprätta en samverkansöverenskommelse för det förebyggande arbetet och vård och behandling, se "Gemensamma metoder för bättre kvalitet". Samverkan måste dessutom förtydligas och specificeras i de olika verksamheternas uppdragsbeskrivningar där tid avsätts för samverkansarbetet så att det blir en naturlig del i den ordinarie verksamheten.

Samverkan på regional nivå

För att hela länets förebyggande arbete och missbruks-/beroendevård ska utvecklas behövs det en regional samverkan på politisk- och tjänstemannanivå.

Politisk samverkan på regional nivå

Det finns ett politiskt forum på regional nivå, presidiegruppen, där delar av landstingets hälso- och sjukvårdsnämnd och KSL:s vård- och omsorgsberedning ingår. Syftet är att genom en länsövergripande diskussion och ledning stödja hela länets förebyggande arbete och missbruks-/beroendevård. Ett politiskt forum behövs även för frågor som inte kan lösas på lokal eller regional nivå.

Gemensamt regionalt samråd

Ett regionalt samråd ska inrättas med tjänstemän från kommunens, landstingets och kriminalvårdens ledningar.

En gemensam chefstjänstemannagrupp, ett regionalt samråd, ska inrättas med tjänstemän från kommunens, landstingets och kriminalvårdens ledningar. Det regionala samrådet ska leda och utveckla arbetet i samverkan och ska:

- fungera som stöd till de lokala samråden
- lösa frågor som den lokala nivån inte har mandat att besluta om
- definiera vilken kompetens personalen bör ha inom kommunen och landstinget för att kunna arbeta enligt policyns intentioner
- initiera kunskaps- och kompetensutveckling
- skapa läns gemensam metodutveckling och uppföljning
- initiera att nya vårdprogram och metoder utarbetas för behandling av ungdomar
- planera för hur regionen ska insamla, analysa och redovisa statistik
- sprida länsövergripande kunskap och goda exempel
- ta ansvar för länsövergripande frågor
- initiera ett strukturerat brukarinflytande på länsnivå

Sekretariat

Ett sekretariat, med personal från landstinget och KSL ska finnas som stöd till och länk mellan den lokala och regionala nivån samt för att bereda ärenden till politiskt forum.

Andra samverkansformer

Det finns andra samverkansformer i länet, till exempel kring barn med särskilda behov i enlighet med BUS-policyn (12). Inom ramen för det arbetet träffas representanter från kommunen och landstinget på både regional och lokal nivå. De samverkansformer som redan finns inom BUS-samarbetet ska komplettera och stödja samverkansformerna inom det förebyggande arbetet och missbruks-/beroendevården.

Uppföljning

Metoder och arbetssätt måste följas upp och utvärderas för att verksamheterna ska kunna utvecklas. Innan en utvärdering är möjlig behövs en kartläggning som ger en nulägesbild över verksamheten. Genom att regelbundet uppdatera kartläggningen går det att följa upp verksamheten och se hur problem, orsaker och insatser utvecklas i förhållande till varandra. Uppföljningen blir ett viktigt underlag för beslutsfattande men också för planering och utvärdering (37). De kvalitetsindikatorer som finns i policyn ska ingå i verksamheternas uppföljning. Uppföljningen bör även innehålla strukturerade och regelbundna mätningar av hur den enskilde upplevt bemötandet och insatserna, antingen efter varje samtal eller inom bestämda tidsintervaller, till exempel genom enkätundersökningar.

Kvalitetsindikatorer i policyn

Kvalitetsindikatorer i policyn ska följas upp, såväl lokalt som regionalt.

Samtliga förutsättningar och riktlinjer i denna policy innehåller ett antal kvalitetsindikatorer. Syftet är att verksamheterna ska kunna mäta och följa upp insatsernas kvalitet och på så sätt stimulera till förbättringar. Behoven av insatser och åtgärder varierar dock över tid och geografiskt i länet. Både det lokala och det regionala samrådet ska varje år välja ett antal kvalitetsindikatorer att särskilt fokusera på och följa upp.

Lokal uppföljning

Det lokala samrådet ansvarar för att skapa former för uppföljning av arbetet inom tidig upptäckt och missbruks-/beroendevård.

Rutiner för kartläggning, uppföljning och utvärdering ska beslutas i det lokala samrådet. De lokala FoU-verksamheterna kan bistå vid genomförandet. Viktiga utgångspunkter är att uppföljningen sker kontinuerligt, att såväl personalen som den enskilde ser nytta med uppföljningen och att den inte är alltför tidskrävande.

Regional uppföljning

Det regionala samrådet ansvarar för att skapa länsgemensamma former för uppföljning och metodutveckling och uppföljning för tidig upptäckt av missbruk och för missbruks-/beroendevård.

Det regionala samrådet ansvarar för att de lokala uppföljningarna sammanställs för att få en bild av utvecklingen inom länet. Det ansvarar även för att samla in statistik över de prioriterade målgrupperna så att effekten av insatserna kan mätas. Bland annat genererar bedömningsinstrumentet ASI statistik som går att följa upp och jämföra på lokal, nationell och internationell nivå.

Det regionala samrådet ska arrangera policydagar där goda exempel presenteras och diskuteras. De lokala verksamheterna ska inbjudas att delta och redovisa hur de arbetar i enlighet med policyn. De lokala aktörerna ska även uppmuntras att lämna förslag till förbättringar av policyn så att den revideras regelbundet och på så sätt hålls levande.

Implementeringsprocessen

De lokala och regionala samråden har huvudansvaret för att påbörja implementeringen av denna policy samt socialstyrelsens nationella riktlinjer. Implementering är en process och inte en händelse. En förutsättning för att förverkliga policyn och socialstyrelsens riktlinjer är att den politiska nivån fattar beslut om att implementeringsarbetet ska påbörjas. Det politiska stödet är nödvändigt för att genomföra större förändringar, speciellt sådana förändringar som innebär att nya resurser måste tillföras eller befintliga resurser omfördelas. Det regionala samrådet har en viktig uppgift att stödja det lokala arbetet så att anpassning till lokala förhållandena kan ske.

Det som vanligen erbjuds när en ny metod och arbetssätt ska introduceras är muntlig och skriftlig information. Enligt forskningen är det ofta otillräckligt. Det krävs en kombination av flera olika insatser, till exempel utbildning och praktisk träning och återkoppling. Det krävs vidare att fortlöpande erbjuda stöd och vägledning av god kvalitet, att avsätta tid och resurser och att involvera användarna i ett tidigt skede i processen (38).

Socialstyrelsen har arbetat fram ett utbildningsstöd som hör till de nationella riktlinjerna. Det bör användas i det lokala implementeringsarbetet. Socialstyrelsen förespråkar utbildning i studiecirkelform där personal från både kommunen/stadsdelen

och landstinget deltar samtidigt. Syftet är bland annat att få igång diskussioner kring likheter och olikheter mellan organisationerna. Studiecirkelarna kan med fördel genomföras med stöd av de lokala FoU-verksamheterna. Det är viktigt att det finns en beredskap för den process som sätts igång då implementeringen genomförs, till exempel en planering för att ta hand om de frågor som väcks under utbildningens gång. De lokala och regionala samråden är två viktiga aktörer för stöd i utvecklingen och kontinuiteten.

Kvalitetsindikatorer

- lokalt samråd i respektive kommun/stadsdel där företrädare från kommunens och landstingets ledningsnivåer finns
- gemensam samverkansöverenskommelse mellan kommunen/stadsdelen och landstinget finns
- rutiner för uppföljning av policyns kvalitetsindikatorer finns
- varje verksamhet har en handlingsplan för att arbeta i enlighet med policyn och socialstyrelsens riktlinjer

Arbetsprocessen

KSL:s vård- och omsorgsberedning och landstingets Hälsa- och sjukvårdsutskott beslutade i augusti 2005 att ge sitt kansli/förvaltning i uppdrag att ta fram en ny policy för länets missbruks- och beroendevård.

Arbetet med den nya policyn påbörjades i juni 2006 med en ”upptaktsdag” där kommunerna, landstinget och intresseföreningarna bjöds in. Cirka 60 personer har sedan varit involverade i olika arbetsgrupper. Ett sekretariat, med en person från KSL och en från landstinget har hållit ihop arbetet och skrivit fram förslag som grupperna har tagit ställning till. Arbetet har letts av en styrgrupp som bestått av tio personer från kommunerna och landstingets ledningsnivå. Ett förslag till policyn har sänts på remiss till länets kommuner, landstinget, statliga myndigheter och intresseföreningar. Policyn har därefter arbetats om med utgångspunkt från remissvaren.

Arbetsgrupperna

Sex arbetsgrupper har medverkat i framtagandet av policyn och respektive grupp har träffats vid fem tillfällen. Från landstinget har representanter för beroendevård, psykiatri, primärvård, centrum för folkhälsa och HSNs förvaltning deltagit. Kommunerna har haft representation från Haninge, Huddinge, Lidingö, Nacka, Norrtälje, Sigtuna, Solna, Sollentuna, Stockholm centralt och stadsdelar, Sundbyberg, Tyresö, Upplands Väsby, Vaxholm, Värmdö och Österåker. I en av arbetsgrupperna har representanter från kommunernas FOU Nordväst, Nordost, Södertörn och Stockholms stad samt landstingets FoU ingått. I tre av arbetsgrupperna har dessutom representanter för kriminalvården deltagit. Arbetsgrupperna har varit indelade enligt nedan:

- lagtext och ansvarsområden
- folkhälsoarbete och riskbeteende
- samordnade insatser för ungdomar och unga vuxna
- samordnade insatser för vuxna med komplexa vårdbehov
- behandling med metadon, buprenorfin och centralstimulerande medel
- kunskaps- och kompetensutveckling

Referensgruppen

Referensgruppen har bestått av representanter från intresseorganisationerna. De har kontinuerligt bjudits in för att ta del av policyns utveckling och för att kunna ge synpunkter.

Styrgruppen

Styrgruppen har letts av Ulrika Wallin på KSL och Conny Gabriellsson/Elisabet Wallin på HSN-förvaltningen. Övriga deltagare i styrgruppen har varit:

Margareta Heimer	Täby/Danderyd kommun
Lotta Persson	Botkyrka kommun
Kjell Samuelsson	Ekerö kommun
Bitte Davidsson/Anders Mueller	Stockholms stad
P O Sjöblom	SLSO psykiatri
Stefan Borg	SLSO beroendevård
Lena Lindén	SLSO primärvård
Lotta Olmarken/ Annette Voltaire	Maria Beroendecentrum

Sekretariatet

Sekretariatet har bestått av Ulla Eld från HSN-förvaltningen och Karin Jacobsen från KSL. Arbetsgrupperna har letts av sekretariatet som även har arbetat fram och skrivit policyns text.

Referenslista

1. *Nationella riktlinjer för missbruks- och beroendevård*, vägledning för socialtjänstens och hälso- och sjukvårdens verksamhet för personer med missbruksproblem, socialstyrelsen, 2007
2. *Europeiska gemenskapens kommission*, ”En EU-strategi för att stödja medlemsstaterna i arbetet med att minska de alkoholrelaterade skadorna”, KOM 625. 2006
3. *Nationella alkohol- och narkotikahandlingsplaner* för samhällets insatser under åren 2006-2010, Nationell handlingsplan för att förebygga alkoholskador och Nationell handlingsplan mot narkotika (prop. 2005/06:30)
4. *Strategi för samverkan*, myndigheten för skolutveckling, rikspolisstyrelsen och socialstyrelsen, 2007
5. *Folkhälsan i Stockholms län, Folkhälsorapport 2007*, Stockholms läns landsting
6. *Skolelevs drogvanor 2007*. Centralförbundet för alkohol- och narkotikaupplysning
7. *Unga missbrukare i Stockholm, Göteborg och Malmö*, Mobilisering mot narkotika, 2007
8. *Alkohol- och narkotikarelaterad vårdkonsumtion och dödlighet i Stockholms län*, rapport 2008, Centrum för folkhälsa
9. *Vuxna personer med missbruksproblem och övriga vuxna – insatser 2006*, Socialstyrelsen, Sveriges officiella statistik, Socialstyrelsen, 2008
10. Statens folkhälsoinstitut, www.fhi.se
11. *Regionalt vårdprogram Alkoholproblem*, Medicinskt programarbete, Stockholms läns landsting, 2007
12. *Barn och ungdomar som behöver särskilt stöd från såväl kommunen som landstinget, BUS*, Gemensam policy med riktlinjer i Stockholms län, Kommunförbundet Stockholms Län, KSL och Stockholms läns landsting, 2005
13. *Nationell samverkan för psykisk hälsa*, www.nsph.se

14. *Tänk Långsiktigt!* en samhällsekonomisk modell för prioriteringar som påverkar barns psykiska hälsa, Karin Mossler med flera, Skolverket, Socialstyrelsen och Statens folkhälsoinstitut, 2004
15. *Förebygg alkoholskador, insatser för riskgrupper*, Alkoholkommittén, 2004
16. *Policy för drogprevention nr 1*, Lokalt förebyggande arbete, Statens folkhälsoinstitut, 2006
17. *Alkohol och droger, kommunernas förebyggande insatser*, rapport 2005:23, Länsstyrelsen i Stockholms län
18. *Tillsyn över alkohol i lokalsamhället, nr 4*, Lokalt förebyggande arbete, Statens folkhälsoinstitut, 2006
19. *Ansvarsfull alkoholserving – en metod som förebygger alkoholrelaterade skador i restaurangmiljö nr 5*, Lokalt förebyggande arbete, Statens folkhälsoinstitut, 2006
20. *Alkoholförebyggande insatser i primärvården nr 8*, Lokalt förebyggande arbete, Folkhälsoinstitutet, 2006
21. Smittskyddsenheten, www.smittskyddsenheten.nu
22. Smittskyddsinstitutet, www.smittskyddsinstitutet.se
23. *Narkotikamissbruk och marginalisering*, MAX-projektet, slutrapport, CAN, 2002
24. *Det blågula glashuset – strukturell diskriminering i Sverige*, SOU 2005:56
25. *Grundläggande vårdfilosofi vid uppbyggnad av behandling för kvinnor med missbruksproblem*, Scheffel-Birath med flera, 2005
26. *Gravida kvinnor med missbruk och barn som lever i familjer med missbruksproblem*, socialstyrelsens avrapportering av regeringsuppdrag, 2007
27. *Vårdguiden*, Stockholms läns landsting, www.vardguiden.se
28. *”Handlingsplan för att bekämpa mäns våld mot kvinnor...”*, regeringens skrivelse 2007/08:39
29. *Föräldrarna är viktigast! nr 6*, Lokalt förebyggande arbete, Statens folkhälsoinstitut, 2006

30. *Nya verktyg för föräldrar – förslag till nya former av föräldrastöd* Bremberg, Sven, Statens folkhälsoinstitut, 2005
31. *Skolan kan förebygga, nr 7*, Lokalt förebyggande arbete, Statens folkhälsoinstitut, 2007
32. *Pedagogik som förebygger, en del av en hälsofrämjande skolutveckling*, Stockholms stad, 2007
33. *Att göra det möjliga, att skapa trygghet i skolan och stärka det alkohol- och narkotikaförebyggande arbetet*, Statens folkhälsoinstitut genom Skolan förebygger, 2006
34. *Neuropsykiatriska funktionshinder hos vuxna*, Fokusrapport, Stockholms läns landsting, 2005
35. *Behandling av personer med komplexa vårdbehov pga psykisk störning och missbruk*, Fokusrapport, Stockholms läns landsting, 2004
36. *Riktlinjer för ärendehantering avseende hemlösa mellan kommunerna i Stockholms län*, KSL, 2006
37. *Metoder för kartläggning och uppföljning nr 4*, Lokalt förebyggande arbete, Statens folkhälsoinstitut, 2006
38. *Från nyhet till vardagsnytta, om implementeringens mödosamma konst*, Statens folkhälsoinstitut, 2007

Självhjälpsprogram

www.alkoholprofilen.se drivs av Systembolaget och är ett webbaserat testinstrument som utgår från alkoholbeteende, tolerans, motivation och ärfthlighet.

www.alkoholhjälpen.se har tagit fram av Alkoholkommittén och bygger på moderna terapimetoder. Den vänder sig till den som vill minska sitt eget drickande eller känner oro för någon som dricker för mycket.

www.vardguiden.se/alkohollinjen drivs Stockholms läns landsting med mycket information om alkohol, alkoholskador och missbruk samt tester för bedömning av alkoholvanor. De erbjuder även telefonrådgivning för dem som funderar över sina eller någon annans alkoholvanor.

www.kuling.nu vänder sig till ungdomar och ger information och stöd via Internet till dem som har en psykiskt sjuk förälder.

www.ungakris.com är en organisation och en mötesplats för alla ungdomar mellan 13-25 år med grundidén att hjälpa ungdomar på glid. De erbjuder bland annat självtester på sin hemsida.

www.escreen.se är ett samarbete mellan Karolinska Institutet, Beroendecentrum Stockholm, UngaKRIS och Studenthälsan Stockholm. Den syftar till att öka kunskaper hos ungdomar och unga vuxna om riskvanor när det gäller alkohol och droger. De erbjuder tester av alkohol- och drogvvanor där det går att följa sina vanor över tid och fylla i en personlig elektronisk dagbok. Den som ligger i riskzonen för att utveckla alkohol- eller drogrelaterade problem, får förslag på vad att göra för att minska risken.

Länktips

Folkhälsoinstitutet, www.fhi.se. Se länkarna ”skolan förebygger” och ”Riskbruksprojektet”. Här beställs även metodskrifterna för lokalt arbete mot alkohol och narkotika nr 1-10, 2006. Se även SOMRA, Samtalet OM Riskbruk av Alkohol, en interaktiv, webbaserad utbildning i Motiverande Samtal - MI med fokus på arbetet med riskbruk av alkohol.

Stockholm förebygger alkohol- och drogproblem, www.stad.org. Stockholm förebygger alkohol- och drogproblem är en sektion inom Beroendecentrum Stockholm. STAD bedriver ett långsiktigt utvecklingsarbete inom alkohol- och drogprevention genom att utveckla och utvärdera metoder inom området. De erbjuder bland annat utbildning inom riskbruk till primärvården och inom ansvarsfull alkoholservice till restaurang- och kroganställda.

Preventionscentrum Stockholm, www.stockholm.se/precens. Utvecklingen av det förebyggande arbetet i Stockholms stad finns samlad i Preventionscentrum Stockholm (Precens), som är en enhet inom socialtjänstförvaltningen. Deras uppgift är att sprida kunskap om metoder samt att stimulera till förebyggande arbete.

Centrum för allmänmedicin, www.cefam.se. Centrum för allmänmedicin har som främsta uppgift att utveckla och förmedla kunskap för att förbättra människors hälsa. Verksamheten är knuten till Karolinska Institutet och Stockholms läns landsting och vänder sig i första hand till primärvårdens personal och studenter inom Stockholms läns landsting.

Socialstyrelsen, www.socialstyrelsen.se. Se länkarna Nationella riktlinjer om missbruk och beroende samt länken till socialt arbete med information från Institutet för utveckling av metoder i socialt arbete, IMS. Där finns bland mer om ASI med intervjuformulär och litteraturtips.

Samverkan Mot Alkohol och Droger i Trafiken, www.vv.se/smadit. Syftet är att erbjuda de förare som ertappas för rattfylleri ett samtal med beroendevården inom 24 timmar. Medverkande parter i SMADIT är Vägverket, Polismyndigheten, kommunerna, Landstinget, Kriminalvården, Länsstyrelsen och Åklagarmyndigheten.

Nationell Samverkan för Psykisk Hälsa, www.nsph.se. Nationell Samverkan för Psykisk Hälsa är ett nätverk av patient-, brukar- och anhörigorganisationer inom det psykiatriska området. De arbetar för och ger information om hur patienter, brukare och anhöriga ska bli en oumbärlig resurs i vården, stödet och behandlingen.

Samverkan mellan huvudmännen har en central och viktig roll i arbetet med att förebygga, tidigt upptäcka och behandla missbruk och beroende. Det är angeläget att samverkan och ansvar utvecklas och regleras så att resurserna på bästa sätt kan tas tillvara. Detta för att kunna erbjuda personer med missbruk/beroende samordnade insatser från både kommunen och landstinget.

Denna policy kan beställas från Stockholms läns landsting, e-post:
informationsmaterial.lsf@sll.se

Den går även att ladda ner från www.uppdragsguiden.sll.se eller www.ksl.se



25 mars 2014

SAMMANTRÄDESPROTOKOLL
Kommunstyrelsens arbetsutskott

§ 33

KFKS 2014/220-005

Åtkomst till gemensamma IT-system

Beslut

Kommunstyrelsens arbetsutskott föreslår kommunstyrelsen fatta följande beslut.

Kommunstyrelsen noterar informationen om förutsättningar för åtkomst till gemensamma system från olika IT-plattformar.

Ärende



Det finns idag önskemål att komma åt gemensamma system i kommunen från olika IT-plattformar med olika operativsystem. Det är tekniskt möjligt eftersom kommunens gemensamma system är webbaserade. Det behöver beaktas är att man har licenser för de program man använder och att man har säkra system för inloggning och behörighet. Om dessa förutsättningar är uppfyllda kan man komma åt gemensamma system från av kommunen ägda datorer med olika operativsystem och från smarta telefoner och surfplattor. Tillgänglighet från privata och offentliga är också möjlig men ställer krav på att användarna känner till och kan hantera riskerna. Åtkomst från privata surfplattor och smarta telefoner medges inte med tanke på att säkerhetsriskerna.

Handlingar i ärendet

Stadsledningskontorets tjänsteskrivelse den 10 mars 2014

Beslutsgång

Arbetsutskottet beslutade i enlighet med stadsledningskontorets förslag.

Ordförandes signatur	Justerandes signatur	Utdragsbestyrkande
		

2014-03-10, rev 2014-03-26

TJÄNSTESKRIVELSE
KFKS 2014/220-005

Kommunstyrelsen

Åtkomst till gemensamma system

Förslag till beslut

Kommunstyrelsen noterar informationen om förutsättningar för åtkomst till gemensamma system från olika IT-plattformar.

Sammanfattning

Det finns idag önskemål att komma åt gemensamma system i kommunen från olika IT-plattformar med olika operativsystem. Det är tekniskt möjligt eftersom kommunens gemensamma system är webbaserade. Det behöver beaktas är att man har licenser för de program man använder och att man har säkra system för inloggning och behörighet. Om dessa förutsättningar är uppfyllda kan man komma åt gemensamma system från av kommunen ägda datorer med olika operativsystem och från smarta telefoner och surfplattor. Tillgänglighet från privata och offentliga är också möjlig men ställer krav på att användarna känner till och kan hantera riskerna. Åtkomst från privata surfplattor och smarta telefoner medges inte med tanke på att säkerhetsriskerna.

Ärendet

För att ha åtkomst till gemensamma system i kommunen har länge gällt att man måste ha en Windowsbaserad dator som kommunen tillhandahåller. Trenden idag när det gäller åtkomst till och användning av IT-system är att man vill att de ska vara åtkomliga oavsett vilket operativsystem som man har i datorn. Det har blivit möjligt tack vare att de flesta system idag är webbaserade. Man vill också kunna komma åt gemensamma system från plattor och smarta telefoner. Stadsledningskontoret vill med detta ärende förtydliga vad som gäller för åtkomst till gemensamma system från olika IT-plattformar med olika operativsystem

Överenskommen lägsta nivå av åtkomst för anställda i Nacka kommun

Alla som arbetar i Nacka kommun har möjlighet att komma åt minst en enkel webbmail-funktion, personalsystemet (för sjukanmälan och ledighetsansökan) samt den av kommunen

valda vägen för digital internkommunikation. Kostnaderna för åtkomst varierar beroende på den anställdes licensieringsnivå och metod för åtkomst. Den lägsta kostnad som tas ut idag är 1000 kr per anställd och år.

Åtkomst via kommunägd dator med annat operativsystem än Windows

Rent tekniskt är det idag fullt möjligt att komma åt gemensamma system innanför kommunens brandvägg via datorer med olika operativsystem förutsatt att systemen är webbaserade. För att komma åt system innanför brandväggen behöver man identifiera sig med användarnamn och lösenord. Denna nivå på inloggning kallas för enfaktorsautensiering. Det krävs också att datorn har de licenser som krävs för åtkomst till gemensamma system. Alla Windows-baserade datorer som kommunen äger har dessa licenser idag. Datorer med andra operativsystem behöver betala en årlig licens på ca 1 000 kr. Datorerna ska även ha ett viruskydd som hålls uppdaterat. Funktionalitet i olika system kan variera beroende på vilken webbläsare man använder i datorn och hur pass väl systemen är anpassade för olika webbläsare. Ansvar för anpassning av funktionalitet i system för olika webbläsare ligger på respektive systemägare.

Det finns idag ett krav från tillsynsmyndigheter på att höja kraven på inloggning till så kallad tvåfaktorsautensiering. Enkelt kan man säga att det krävs att man både har något och kan något. Exempelvis kan det handla om att man har ett inloggningskort och kan sitt lösenord. IT-enheten har i uppdrag att ta fram en lösning för tvåfaktorsautensiering. Idag börjar lösningar med inloggningskort ersättas av lösningar som finns i mobilen. Mobilt Bank-ID är ett exempel på detta. I IT-enhetens uppdrag ingår att hitta en enkel, säker och modern lösning som är kostnadseffektiv.

Åtkomst via privat eller allmän dator

Åtkomst via dessa enheter är ur tekniskt perspektiv fullt möjligt, likväl som du kan komma åt din internetbank via olika datorer om banken tillåter det och du uppfyller kraven på autensiering. Frågan här är istället i vilken mån information ska vara tillgänglig på privata eller offentliga datorer. Även om man stängt av datorn så finns alltid spår kvar av informationen. Därför måste informationssäkerhetsklassning göras innan information ska bli tillgänglig via dessa enheter. Vidare måste användare vara väl medvetna om riskerna med åtkomst via privat eller allmän dator. Systemägare/informationsägare har ansvaret för att avgöra om och i vilken mån information ska vara tillgänglig på detta sätt samt säkerställa att användare har kunskap om riskerna och kan hantera dessa.

Åtkomst via kommunägda plattor och smarta telefoner

Idag är åtkomst till gemensamma system begränsade till att man kan synkronisera sin e-post, kalender och kontakter. För att höja säkerheten när det gäller användningen av mobila plattformar krävs lösningar för säker identifiering av plattor och telefoner. Det kommer även att utöka åtkomsten till flera gemensamma system. Det finns en licenskostnad för varje enhet

som man har säker identifiering på. Kostnaden är 5 – 20 kr per enhet och månad. Många företag och organisationer har krav på säker identifiering av mobila enheter som används i organisationen. Stadsledningskontoret menar att detta ska gälla i kommunen. Noteras ska att funktionalitet och användarupplevelsen kan variera beroende på att man ansluter via ett mobilt gränssnitt. Även här beror det på hur pass väl system är anpassade för mobila gränssnitt.

Åtkomst via privata plattor och smarta telefoner

Åtkomst kommer att vara möjlig under några förutsättningar. Användaren av telefonen godkänner att kommunen installerar en säkerhetsprogramvara på telefonen som man själv inte kan styra. Den gör det möjligt att komma åt gemensamma system. Programvaran separerar kommunal och privat information, men stör inte den privata. Med den kan servicecenter tömma telefonen på kommunal information om den tappas bort eller blir stulen. Nämnden/verksamheten betalar för programvaran. Om användarens anställning/uppdrag i kommunen upphör ska användaren vända sig till servicecenter för att få programvaran borttagen.

Ekonomiska konsekvenser

Förslaget innebär vissa kostnader för att kunna ansluta datorer med andra operativsystem än Windows till gemensamma system, och något ökade kostnader för identifiering och autentisering. Kostnaderna motiveras med ökad säkerhet och bättre användarupplevelse.

- För användare som använder en kommunägd dator som inte har Windows som operativsystem krävs att man betalar en årlig licens på 1 000 kr för att komma åt gemensamma system. Denna kostnad betalas av respektive nämnd/verksamhet.
- Kostnaden för tvåfaktorsautentisering är i skrivande stund inte helt klar. Kostnaden kommer att läggas på alla användare som behöver använda denna autentiseringsmetod.
- Kostnad för säker identifiering av mobila plattformar blir 5 – 20 kr per enhet och månad. Denna kostnad läggs på användare som använder mobila plattformar för att komma åt gemensamma system.
- Eventuella kostnader för anpassning av system till olika webbläsare och mobila gränssnitt hanteras av respektive systemägare.
- Samtliga kostnader hanteras inom beslutad budget.

Mats Bohman
Administrativ direktör
Stadsledningskontoret

Lotta Nordström
IT-strateg
IT-enheten



25 mars 2014

SAMMANTRÄDESPROTOKOLL
Kommunstyrelsens arbetsutskott

§ 35

KFKS 2014/132-020

SOU 2013:79, stärkt meddelarskydd för privatanställda i offentligt finansierad verksamhet

Yttrande till regeringen

Beslut

Kommunstyrelsens arbetsutskott föreslår kommunstyrelsen fatta följande beslut.

Kommunstyrelsen antar stadsledningskontorets förslag till yttrande över SOU 2013:79, stärkt meddelarskydd för privatanställda i offentligt finansierad verksamhet

Ärende

Regeringen har i ett lagförslag kommit fram till att det ska vara förbjudet att ta reda på vem hos en privat aktör inom vård, skola och omsorg som har lämnat information till massmedia, i syfte att informationen ska publiceras. Ett sådant förbud finns redan idag för alla offentligt anställda oavsett vad de arbetar med. I det föreslagna remissyttrandet tillstyrker kommunen att det blir ett sådant här lagstadgat meddelarskydd men efterlyser att det borde ha gjorts en mer djupgående analys av om meddelarskyddet kan omfatta även privatanställda inom andra offentligt finansierade verksamheter, såsom infrastruktur och byggsektorn. Syftet med ett sådant är att bland annat stärka kampen mot korruption, svart arbetskraft och byggfusk.

Handlingar i ärendet

Stadsledningskontorets tjänsteskrivelse den 17 mars 2014

Förslag till yttrande

Remisskrivelse justitiedepartementet



Sammanfattning och lagförslag SOU 2013:79 Stärkt meddelarskydd för privatanställda inom offentligt finansierad verksamhet

Yrkanden

Mats Gerdau (M) yrkade, med instämmande av Stefan Saläng (FP) och Khashayar Farmanbar (S), bifall till stadsledningskontorets förslag

Beslutsgång

Arbetsutskottet beslutade i enlighet med Mats Gerdaus yrkande.

Ordförandes signatur	Justerandes signatur	Utdragsbestyrkande
		



25 mars 2014

SAMMANTRÄDESPROTOKOLL
Kommunstyrelsens arbetsutskott



Protokollsanteckningar

Khashayar Farmanbar (S) lät för Socialdemokraternas arbetsutskottsgrupp anteckna följande.

”Vi har under lång tid krävt att kommunen ska ta på sig ledartröjan i att ställa krav på våra utförare att implementera meddelarskyddet. Nacka var tidig ute med att släppa in privata aktörer inom välfärden. Vi ser att det också innebär att vilja ta ett större ansvar när det gäller att ställa krav på kvalitet och villkor för dessa verksamheter. Ett av dessa krav ska vara meddelarskyddet. Tyvärr har moderatledda majoriteten varken varit intresserad att ställa adekvata krav eller ens velat kolla närmare på möjligheten att ställa krav på meddelarskydd. Vi ser positivt på det svar som nu lämnas till denna utredning, men vi saknar fortfarande en drivkraft i Nacka att faktiskt vilja från ord till handling och ta ledningen i detta arbete. Vi socialdemokrater vill göra det.”

Rolf Wasteson (V) lät anteckna följande.

”Vänsterpartiet har flera gånger väckt den här frågan i kommunen, bl a i forma av motioner. Vi har i samband med budgetbehandling och beslut om privatiseringar och kundvalsbeslut i kommunen framfört just att insynen försämras bl a pga att meddelarskyddet saknas. Därför är vi synnerligen tillfreds med det remissvar som nu kommunen kommer att lämna. ”

Ordförandes signatur	Justerandes signatur	Utdragsbestyrkande
		

Kommunstyrelsen

SOU 2013:79, stärkt meddelarskydd för privatanställda i offentligt finansierad verksamhet

Yttrande till regeringen

Förslag till beslut

Kommunstyrelsen antar stadsledningskontorets förslag till yttrande över SOU 2013:79, stärkt meddelarskydd för privatanställda i offentligt finansierad verksamhet

Sammanfattning

Regeringen har i ett lagförslag kommit fram till att det ska vara förbjudet att ta reda på vem hos en privat aktör inom vård, skola och omsorg som har lämnat information till massmedia, i syfte att informationen ska publiceras. Ett sådant förbud finns redan idag för alla offentligt anställda oavsett vad de arbetar med. I det föreslagna remissyttrandet tillstyrker kommunen att det blir ett sådant här lagstadgat meddelarskydd men efterlyser att det borde ha gjorts en mer djupgående analys av om meddelarskyddet kan omfatta även privatanställda inom andra offentligt finansierade verksamheter, såsom infrastruktur och byggsektorn. Syftet med ett sådant är att bland annat stärka kampen mot korruption, svart arbetskraft och byggfusk.

Ärendet

Regeringen har utrett om det meddelarskydd som offentlig anställda har, även ska omfattas anställda som arbetar i verksamheter som finansieras offentligt. Utredningen har kommit fram till att de som arbetar inom offentligt finansierad hälso- och sjukvård, skola och socialtjänst ska ha det, men inte inom andra verksamheter som finansieras offentligt.

Stadsledningskontoret föreslår att Nacka kommun i sitt remissyttrande ska tillstyrka lagförslaget, men framföra viss kritik mot hur utredningen kommit fram till att enbart anställda inom hälso- och sjukvård, skola och socialtjänst ska omfattas av skyddet. Meddelarfriheten och meddelarskyddet är avsett att vara ett instrument för att granska det offentliga genom en rätt att på flertalet områden lämna uppgifter till massmedia, i syfte att uppgifterna ska publiceras. I till exempel intresset att bekämpa korruption borde utredningen på ett mer



seriöst sätt ha utrett om det går att skapa en tydlig reglering som kan omfatta även anställda inom andra sektorer, där det offentliga finansierar verksamheten.

I förslaget till yttrandet omnämns kriterier som utredningen använt för att komma fram till att det stärka meddelarskyddet ska omfatta endast privat anställda inom offentligt finansierad hälso- och sjukvård, skola och socialtjänst. De kriterierna är som följer.

- Omfatta mer än en obetydlig del av de privatanställda som verkar inom den offentligt finansierade sektorn. Ju fler som omfattas desto lägre blir ”marginalkostnaden” för att reglera en given verksamhet.
- Utgöra en relativt sett betydande andel av det allmännas utgifter. En stor andel av det allmännas utgifter medför ett ökat kontrollbehov för det allmänna.
- Ha förekomst av brukare i beroendeställning, eftersom det finns ett förstärkt skyddsbehov i sådana verksamheter. Med brukare avses de som, i vid bemärkelse, kommer i åtnjutande av de offentligt finansierade tjänsterna som t.ex. patient, elev eller klient.
- Ha en liten förekomst av företagshemligheter eftersom risken för allvarlig skada för enskilda företag då är mindre.
- Vara avgränsbart, både i sig och mot den övriga verksamhet som ett företag bedriver. Det är nödvändigt för att uppfylla krav på tydlighet och förutsägbarhet.
- Kunna förväntas bestå över tid, vilket också är ett krav för att uppnå tydlighet och förutsägbarhet.
- Inte ha starka internationella kopplingar eftersom de eventuella effekterna och verkningssgraden av ett förstärkt meddelarskydd blir alltför svårbedömda.
- För att avgränsningarna ska bli så tydliga som möjligt bör de reglerade områdena vara så stora som möjligt och ur rättslig och språklig synvinkel enkla att identifiera

Stadsledningskontoret menar att åtminstone verksamhet inom infrastruktur och byggsektorn borde ha utretts djupare för att åstadkomma ett förstärkt skydd mot korruption, svart arbetskraft och byggfusk.

Bilagor

1. Förslag till yttrande
2. Remisskrivelse justitiedepartementet
3. Sammanfattning och lagförslag SOU 2013:79 Stärkt meddelarskydd för privatanställda inom offentligt finansierad verksamhet

Länk till utredningen på regeringens hemsida:

<http://www.regeringen.se/content/1/c6/22/92/58/66ada80c.pdf>

Lena Dahlstedt
Stadsdirektör
Stadsledningskontoret

Helena Meier
Stadsjurist



2014-03-17
FÖRSLAG YTTRANDE
KFKS 2014/132-020

Regeringen
103 33 STOCKHOLM

SOU 2013:79, stärkt meddelarskydd för privatanställda i offentligt finansierad verksamhet

Nacka kommun tillstyrker att meddelarskyddet stärks för privatanställda inom offentligt sektor. Dagens lösning där den enskilde offentlige huvudmannen väljer om man ska skapa ett sådant skydd genom avtal och hur en sådan avtalslösning ser ut är inte tillfredsställande för någon. Den valda lagtekniska lösningen med ett straffsanktionerat efterforskningsförbud är bra.

Kommunen är dock tveksam till hur utredningen har gått till väga för att komma fram till att endast privatanställda inom offentligt finansierad hälso- och sjukvård, skola och socialtjänst ska ges detta förstärkt meddelarskydd. De kriterier som har använts för att skilja bort annan verksamhet förefaller konstruerade för att komma fram till att det inte går att åstadkomma en reglering som omfattar fler sektorer. Att påstå att det är slumpartat vem som är beställare inom till exempel infrastruktur och lokaler för offentligt finansierad verksamhet håller inte som argument. Man kan också förutse att företag inom till exempel omsorg kommer att kombinera offentligt finansierad verksamhet med verksamhet som finansieras av privatpersoner eller annat privat näringsliv.

Skälet till att Nacka kommun vill se en allvarligt menad prövning av ett förstärkt meddelarskydd för alla privatanställda inom verksamhet som det offentliga finansierar ligger i själva grunden för varför meddelarfrihet och meddelarskydd finns – granskningen av det offentliga. Av allt att döma är korruption betydligt mer utbrett inom annan offentligt finansierad verksamhet än hälso- och sjukvård, skola och socialtjänst. Vill man bidra till att stärka kampen mot svararbete och korruption ska anställda inom alla företag som utför uppdrag där slutbeställaren är offentlig omfattas av det förstärkta meddelarskyddet. Det finns även andra missförhållanden som ett förstärkt meddelarskydd kan bidra till blir upptäckta, som olika former av byggfusk. Om det bara är missförhållanden rörande enskilda mottagare för hälso- och sjukvård, skola och socialtjänst man vill stärka möjligheten att sätta ljus på, finns redan lagstadgade anmälningsplikter.

Nacka dag som ovan

Mats Gerdau
Kommunstyrelsens ordförande

Lena Dahlstedt
Stadsdirektör



Justitiedepartementet

Grundlagsenheten

Katarina Berglund Siegbahn

Rättssakkunnig

Telefon 08-405 34 37

Betänkandet Stärkt meddelarskydd för privatanställda i offentligt finansierad verksamhet (SOU 2013:79)

Remissinstanser:

1. Riksdagens ombudsmän (JO)
2. Göta hovrätt
3. Umeå tingsrätt
4. Kammarrätten i Stockholm
5. Förvaltningsrätten i Malmö
6. Justitiekanslern
7. Domstolsverket
8. Åklagarmyndigheten
9. Rikspolisstyrelsen
10. Brottsförebyggande rådet
11. Datainspektionen
12. Socialstyrelsen
13. Inspektionen för vård och omsorg
14. Arbetsgivarverket
15. Statens skolverk
16. Statens skolinspektion
17. Stockholms universitet (Juridiska fakulteten)
18. Uppsala universitet (Juridiska fakulteten)
19. Lunds universitet (Juridiska fakulteten)
20. Göteborgs universitet (Inst. för journalistik, medier och kommunikation)
21. Mittuniversitetet (Inst. för informationsteknologi och medier)
22. Konkurrensverket
23. Statens medieråd
24. Myndigheten för radio och tv
25. Arbetsförmedlingen
26. Arbetsmiljöverket
27. Arbetsdomstolen

28. Institutet för arbetsmarknads- och utbildningspolitisk utvärdering (IFAU)
29. Diskrimineringsombudsmannen
30. Arvidsjaur kommun
31. Eda kommun
32. Färgelanda kommun
33. Gnesta kommun
34. Göteborgs kommun
35. Hofors kommun
36. Hällefors kommun
37. Hässleholms kommun
38. Höganäs kommun
39. Höörs kommun
40. Kinda kommun
41. Kiruna kommun
42. Kungsbacka kommun
43. Malmö kommun
44. Nacka kommun
45. Nordanstigs kommun
46. Norrköpings kommun
47. Oxelösunds kommun
48. Salems kommun
49. Simrishamns kommun
50. Stockholms kommun
51. Staffanstorps kommun
52. Surahammars kommun
53. Torsås kommun
54. Tidaholms kommun
55. Täby kommun
56. Upplands Väsby kommun
57. Valdemarsviks kommun
58. Vilhelmina kommun
59. Ydre kommun
60. Älvdalens kommun
61. Örnsköldsviks kommun
62. Gävleborgs läns landsting
63. Hallands läns landsting
64. Jämtlands läns landsting
65. Norrbottens läns landsting
66. Stockholms läns landsting
67. Värmlands läns landsting
68. Västra Götalands läns landsting
69. Östergötlands läns landsting
70. Sveriges kommuner och landsting
71. Sveriges advokatsamfund
72. Sveriges Radio AB
73. Sveriges Television AB
74. Sveriges Utbildningsradio AB

75. Föreningen Grävande Journalister
76. Svenska journalistförbundet
77. Tidningsutgivarna
78. Utgivarna
79. Almega
80. Arbetsgivaralliansen
81. Arbetsgivarföreningen KFO
82. Friskolornas riksförbund
83. Företagarna
84. Institutet mot mutor
85. Småföretagarnas Riksförbund
86. Svenska Riskkapitalföreningen
87. Svenskt Näringsliv
88. Vårdföretagarna
89. Akademikerförbundet SSR
90. Landsorganisationen i Sverige (LO)
91. Lärarförbundet
92. Lärarnas Riksförbund
93. Sveriges Akademikers Centralorganisation (SACO)
94. Sveriges läkarförbund
95. Sveriges Skolledarförbund
96. Tjänstemännens centralorganisation (TCO)
97. Vårdförbundet
98. Handikappförbunden
99. Lika Unika
100. Sveriges Elevkårer
101. Sveriges Pensionärsförbund (SPF)
102. Civil Rights Defenders
103. Svenska avdelningen vid Internationella juristkommissionen
104. Transparency International Sverige

Remissvaren ska ha kommit in till Justitiedepartementet **senast den 7maj 2014**. Svaren bör lämnas **både på papper och per e-post (gärna som både pdf- och word-fil)** till ju.l6@regeringskansliet.se.

Myndigheter under regeringen är skyldiga att svara på remissen. En myndighet avgör dock på eget ansvar om den har några synpunkter att redovisa i ett svar. Om myndigheten inte har några synpunkter, räcker det att svaret ger besked om detta. För **andra remissinstanser** innebär remissen en inbjudan att lämna synpunkter.

Råd om hur remissyttranden utformas finns i Statsrådsberedningens promemoria *Svara på remiss – hur och varför* (SB PM 2003:2). Den kan laddas ner från Regeringskansliets webbplats www.regeringen.se.

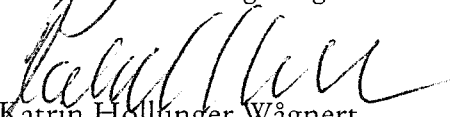
Katrin Höllunger Wågner
Departementsråd

Kopia till
Fritzes kundservice, 106 47 Stockholm

Sammanfattning

Uppdraget

Av utredarens direktiv, dir. 2012:76, framgår bl.a. följande.

Utvecklingen har under de senaste decennierna gått mot att allt fler offentligt finansierade verksamheter drivs i privat regi och det har i sin tur medfört ett ökat behov av stärkt skydd för privatanställda i dessa verksamheter att tryggt kunna rapportera om förhållanden som det i samhället finns anledning att särskilt uppmärksamma. Utredaren ska ha som utgångspunkt att meddelarskyddet för privatanställda i offentligt finansierad verksamhet så långt som det är möjligt ska vara detsamma som för offentligt anställda. Samtidigt är det inom vård, skola och omsorg som behovet av stärkt meddelarskydd har visat sig tydligast. Utredaren ska därför belysa vilka möjligheter det finns att avgränsa det stärkta skyddet till dessa verksamheter. Om utredaren finner att ett stärkt meddelarskydd bör införas för privatanställda även i annan offentligt finansierad verksamhet, såsom t.ex. verksamhet som utförs av kompletterande aktörer till Arbetsförmedlingen, inklusive etableringslotsar, är utredaren oförhindrad att föreslå det.

Utredningens förslag

- En ny lag införs för att reglera meddelarskyddet i förhållande till privata arbetsgivare inom vissa verksamhetsområden. Enskilda verksamheter inom dessa verksamhetsområden som helt saknar offentlig finansiering omfattas inte av lagen.
- Lagen utformas med det grundlagsreglerade meddelarskyddet som förebild och ger i princip samma skydd som gällande reglering för kommunala företag. Det är dock inte fråga om att utvidga tillämpningsområdet för offentlighetsprincipen.
- De verksamhetsområden som utredningen anser lämpliga att reglera i nuläget är vård, skola och omsorg.
- Alla som är verksamma inom kärnverksamheten, oavsett anställningsform, ska omfattas av lagen. Även inhyrd personal omfattas således och sådan personal är fri att lämna ut uppgifter om den verksamhet de är uthyrda till om verksamheten ligger inom lagens tillämpningsområde.
- Personer i företagsledande ställning undantas från lagens tillämpningsområde.
- I princip kan all typ av information lämnas ut med stöd av lagen. Lagstadgade tystnadsplikter påverkas dock inte utan dessa bryter rätten att meddela uppgifter för offentliggörande.

Vad är meddelarskydd?

Meddelarskydd är ett samlingsnamn för en uppsättning regler vars syfte är att bidra till förverkligandet av offentlighetsprincipen. Meddelarskyddet består av meddelarfriheten, anskaffarfriheten och anonymitetsskyddet. Anonymitetsskyddet består i sin tur av källskyddet och efterforskningsförbudet. Till efterforskningsförbudet kan man också koppla repressalieförbudet. Var och en har meddelarfrihet och anskaffarfrihet enligt de grundläggande bestämmelserna i tryckfrihetsförordningen, TF, och yttrandefrihetsgrundlagen, YGL. Meddelarfriheten och anskaffarfriheten, som alltså

gäller för såväl offentligt som privat anställda, innebär bl.a. att det är möjligt att anskaffa och att lämna uppgifter på vissa sätt i vilket ämne som helst för publicering i vissa media utan att riskera efterräkningar från det allmännas sida. Meddelare har vidare en rätt till anonymitet (anonymitetsskyddet) som huvudsakligen garanteras genom att journalister är skyldiga att skydda sina källor (källskyddet) men också genom att det är förbjudet för myndigheter och andra allmänna organ att efterforska vem som har lämnat ett meddelande för publicering (efterforskningsförbudet) eller att vidta åtgärder som medför negativa konsekvenser för meddelaren, till exempel uppsägning eller disciplinpåföljd (repressalieförbudet). Efterforsknings- och repressalieförbudet gäller alltså endast ingrepp från det allmännas sida. Privatanställda omfattas inte i förhållande till sin arbetsgivare av det skydd som dessa förbud ger. Meddelarskyddet innefattar en frihet att på visst sätt lämna vissa typer av information till vissa typer av massmedia. Det är med andra ord en viktig men begränsad del av det yttrandefrihetsrättsliga regelkomplexet.

Meddelarskyddet i allmänhet syftar som nämnts till att förverkliga offentlighetsprincipen. Det ingår inte i utredningens uppdrag att utvidga tillämpningsområdet för offentlighetsprincipen.

Vad utredningen har försökt att åstadkomma är att indirekt förbättra möjligheterna till insyn i vissa privata företag genom att skydda arbetstagare som lämnar ut information om företagen och deras verksamhet för publicering. Något ytterligare samband med offentlighetsprincipen finns inte.

Det finns en mängd sätt att lämna ut information eller uttala sig om en verksamhet som inte omfattas av meddelarskyddet. Bland annat är spridning av information över internet inte skyddad, om den inte sker via en grundlagsskyddad databas. Detta innebär att informations spridning och åsiktsyttringar via t.ex. Facebook eller bloggar normalt sett inte omfattas av TF:s och YGL:s regler och därför ligger utanför meddelarskyddet. Samma sak gäller för yttranden som görs i samband med t.ex. demonstrationer.

Behövs ett förstärkt meddelarskydd?

Den fria debatten om samhälls- och kulturfrågor och den offentliga granskningen av dem som i allmän eller enskild befattning utövar inflytande är av grundläggande betydelse för ett demokratiskt samhälle.

För denna debatt och granskning spelar medierna en huvudroll.

En förutsättning för att tryck- och yttrandefriheten ska kunna fylla sin funktion i dessa avseenden är att massmedias tillgång till information om skilda samhällsförhållanden är god.

Arbetstagare inom den privata sektorn har, jämfört med arbetstagare inom den offentliga sektorn, ett begränsat meddelarskydd.

Omfattningen av skyddet varierar till följd av att vissa arbetsgivare frivilligt gjort åtaganden eller avtalat om att tillämpa meddelarskyddsliknande bestämmelser. För privatanställda råder därför en

påtaglig osäkerhet kring var gränsen för deras yttrandefrihet går och denna gräns varierar stort, även mellan företag inom samma bransch. Enligt utredningens mening är det en rimlig utgångspunkt att enhetliga och tydliga regler är en bra grund för en väl fungerande yttrandefrihet som i sin tur bl.a. kan förbättra möjligheterna till insyn i hur skattemedlen används.

Mycket av den offentligt finansierade verksamheten finns inom

områden där brukaren av verksamheten befinner sig i någon form av beroendeställning gentemot utföraren. Det rör sig t.ex. om skolelever, patienter inom sjukvården eller äldre människor inom äldreomsorgen. Det kan vara svårt för dem att föra fram åsikter om upplevda brister i den verksamhet de omfattas av. Det är därför angeläget att det blir så enkelt som möjligt för andra att även utanför verksamheten kunna lyfta frågan om förhållandena är tillfredsställande. Ett förstärkt meddelarskydd för anställda inom dessa verksamheter kan därmed bidra också till att stärka brukarnas ställning.

Vilka problem kan ett förstärkt meddelarskydd i förhållande till privata arbetsgivare medföra?

De privatanställdas yttrandefrihet är normalt ytterst avgränsad genom ett avtal om tystnadsplikt. Denna tystnadsplikt kan, men behöver inte, regleras uttryckligen eftersom tystnadsplikt ändå följer av den lojalitetsplikt som arbetstagaren har mot arbetsgivaren. Ett förstärkt meddelarskydd innebär ett intrång i avtalsfriheten och försvagar lojalitetsplikten. Alla privatanställda har dock rätt att anmäla vissa allvarigare missförhållanden till behörig myndighet, varför man kan säga att det redan föreligger vissa inskränkningar i avtalsfrihet och lojalitetsplikt. Likaså visar arbetsrättslig praxis att det finns en kritikrätt även i förhållande till privata arbetsgivare, även om denna kritikrätt inte, vare sig i teorin eller i praktiken, kan sägas vara lika omfattande i privat verksamhet som i offentlig verksamhet då kritikrätten i offentlig verksamhet inte kan särskiljas från meddelarfriheten på samma vis. I det system som i dag gäller för offentliganställda kan meddelarfriheten nyttjas för vilket syfte som helst. Det är alltså fullt möjligt att lämna ut information som har ett begränsat allmänt intresse men kan orsaka arbetsgivaren stor skada. I detta ligger den huvudsakliga negativa effekten av att förstärka meddelarskyddet till att omfatta även privatanställda. Det finns risk för att enskilda företag orsakas stor skada utan att det är till nämnvärd nytta t.ex. för den offentliga debatten. Det är därför nödvändigt att göra en intresseavvägning mellan skälen för att stärka de privatanställdas yttrandefrihet och intresset av att skydda företagen.

En annan fråga är hur skyddet för företagshemligheter påverkas av ett förstärkt meddelarskydd. Lagen (1990:409) om skydd för företagshemligheter, FHL, utgör inget hinder mot att en anställd lämnar uppgifter om sin arbetsgivare till behörig myndighet om det behövs för att beivra brottslighet som inte är mindre allvarlig. Den utgör inte heller hinder mot att lämna ut uppgifter om allvarliga missförhållanden av allmänt intresse. Lagen skyddar däremot en arbetsgivare mot annat uppgiftslämnande och utgör även hinder för en arbetstagare att komma åt uppgifter inom ett företag som han eller hon inte är behörig att ta del av.

FHL innebär alltså att arbetstagare inte, så länge det inte är fråga om brott eller allvarliga missförhållanden, kan lämna ut information från verksamheten om denna information utgör företagshemligheter. I praktiken är det arbetsgivaren som definierar vad som utgör en företagshemlighet. Detta innebär att nästan vilken företagsintern information som helst kan omfattas av skyddet. Det står i kontrast till meddelarfrihetens möjligheter att lämna ut uppgifter

i vilket ämne som helst. Enligt utredningens mening är FHL i princip oförenlig med meddelarfriheten och därför innebär en utvidgning av tillämpningsområdet för meddelarskyddet en motsvarande inskränkning av skyddet för företagshemligheter.

Frågan är då hur stora problem detta egentligen medför. Man måste först erinra sig om att meddelarskyddet endast skyddar ett ganska snävt spektra av uppgiftslämnande, dvs. sådan information som lämnas för publicering i vissa media. Skyddet för företagshemligheter i övrigt, dvs. uppgiftslämnande till en bredare mottagarkrets, påverkas inte. Inom de offentligt finansierade verksamheter där det finns få företagshemligheter vars publicerande skulle kunna leda till reell skada för företaget är nackdelen med att ha ett inskränkt skydd för företagshemligheter begränsad eftersom det inte finns någon betydande risk för allvarliga skadeverkningar.

Meddelarskydd inom vård, skola och omsorg

Inom vård, skola och omsorg finns grundläggande bestämmelser i lag för hur verksamheterna ska bedrivas och det finns för olika delar av verksamheterna tillsynsmyndigheter som övervakar att regelverken följs. Det är fullt möjligt att tydligt avgränsa vad som utgör vård, skola och omsorg och också att avgränsa de offentligt finansierade delarna inom företag som även bedriver annan verksamhet.

Det är vidare möjligt att avgränsa vilka personer som omfattas av ett förstärkt meddelarskydd eftersom den som på något sätt är verksam inom vård, skola eller omsorg, vare sig det är som arbetstagare eller som uppdragstagare eller i någon annan form utför tjänster i verksamheten såsom den regleras i lag, kan sägas vara en del av den offentligt finansierade verksamheten.

Alla verksamheter inom sektorerna vård, skola och omsorg är inte att betrakta som offentligt finansierade. De företag inom dessa sektorer som bedriver verksamhet helt utan offentlig finansiering utgör dock en mycket liten del av sektorerna som helhet. Eftersom utredningens uppdrag är avgränsat till att reglera verksamheter som är offentligt finansierade och det rör sig om ett mindre antal verksamheter som helt saknar inslag av offentlig finansiering anser utredningen att sådana verksamheter kan undantas från den föreslagna lagens tillämpningsområde.

Enligt utredningens mening är inslaget av företagshemligheter inom vård, skola och omsorg mindre än i många andra branscher.

Det förefaller därtill möjligt att koncentrera de väsentligaste av dessa hemligheter till företagsledningen, som inte omfattas av det förstärkta meddelarskyddet. Vidare är skadan av att information kommer ut i allmänhet inte lika påtaglig eller omedelbar som i många andra branscher.

På samma vis som inhyrd personal m.fl. omfattas av rapporteringsskyldigheterna som följer av lex Maria och lex Sarah bör dessa

personalkategorier omfattas av ett stärkt meddelarskydd i den mån de är verksamma inom verksamhetens egentliga kärnområden.

Lagen bör avgränsas till att omfatta dem som är verksamma inom yrkesmässigt enskilt bedriven verksamhet inom vård, skola och omsorg.

I skollagen finns avgränsningar av vad som utgör skolväsendet, de särskilda utbildningsformerna och annan pedagogisk verksamhet.

Enligt utredningens mening är det inom dessa verksamheter som ett meddelarskydd i förhållande till privata verksamhetsutövare

bör införas.

Med omsorg avses verksamhet som bedrivs med stöd av socialtjänstlagen (2001:453), SoL, eller lagen om stöd och service till vissa funktionshindrade (1993:387), LSS. Exempel på detta är verksamhet vid hem för vård eller boende (HVB). Vidare avses även verksamhet som bedrivs med stöd av lagen (1990:52) med särskilda bestämmelser om vård av unga, LVU, och lagen (1988:870) om vård av missbrukare i vissa fall, LVM.

Med hälso- och sjukvård avses enligt hälso- och sjukvårdslagen (1982:763), HSL, åtgärder för att medicinskt förebygga, utreda och behandla sjukdomar och skador och för tandvården gäller att med tandvård avses åtgärder för att förebygga, utreda och behandla sjukdomar och skador i munhålan. Apotek föreslås inte omfattas av den nya lagen.

Övrig offentligt finansierad verksamhet

Ett i förhållande till privata arbetsgivare stärkt meddelarskydd kan komma att medföra negativa effekter i form av inskränkningar i avtalsfriheten, lojalitetsplikten och skyddet för företagshemligheter.

För att i möjligaste mån undvika negativa effekter är det, enligt utredningens mening, nödvändigt att noggrant avväga när behovet av ett stärkt meddelarskydd är så stort att man måste acceptera de negativa effekterna. Utredningen har identifierat ett antal urvalskriterier för att avgränsa inom vilka verksamheter som det är lämpligt att stärka meddelarskyddet i förhållande till privata arbetsgivare. Ju fler av kriterierna som är uppfyllda, desto intressantare blir det att överväga att inkludera ett verksamhetsområde eller en verksamhet i ett förstärkt meddelarskydd. Verksamhetsområdet ska, enligt utredningen, förutom grundförutsättningen att vara offentligt finansierat, bl.a. omfatta mer än en obetydlig del av de privatanställda som verkar inom den offentligt finansierade sektorn, utgöra en relativt sett betydande andel av det allmännas utgifter, ha förekomst av brukare i beroendeställning, ha en liten förekomst av företagshemligheter, vara avgränsningsbart och kunna förväntas bestå över tid.

Exempel på verksamhetsområden utanför välfärdssektorn som passar väl in på många av de uppställda kriterierna är t.ex. privatanställda arrestvakter hos Polisen eller vaktbolag som anlitas av Kriminalvården. Någon möjlighet att hänföra dessa till något enkelt definierbart verksamhetsområde har utredningen dock inte funnit. Såsom i annan upphandlad verksamhet finns dock normalt sett möjlighet att stärka meddelarskyddet i kontraktsvillkor.

Av direktiven till utredaren framgår att ett av de offentligt finansierade verksamhetsområden som ska belysas är kompletterande aktörer till Arbetsförmedlingen, inklusive de s.k. etableringslotsarna. Etableringslotsar är privata aktörer som på uppdrag av Arbetsförmedlingen ska stödja vissa nyanlända invandrars etablering i arbetslivet. En nyanländ invandrare som har rätt att få en etableringsplan enligt lagen (2010:197) om etableringsinsatser för vissa nyanlända invandrare har även rätt att välja en etableringslots. Etableringslotsarna upphandlas av Arbetsförmedlingen med stöd av lagen (2008:962) om valfrihetssystem, LOV. De företag som levererar den aktuella tjänsten varierar inte bara i personalmässig storlek utan även avseende geografisk utbredning mellan allt från lokala enskilda näringsidkare till stora företag med närmast

heltäckande nationell utbredning. Liknande förhållanden gäller även för de kompletterande aktörer som levererar en annan tjänst till Arbetsförmedlingen - jobbcoachning, med den skillnaden att det är fråga om betydligt fler företag. Kompletterande aktörer bedriver även för Arbetsförmedlingens räkning verksamhet avseende långtidsarbetslösa inom den s.k. jobb- och utvecklingsgarantin, arbetslösa ungdomar inom jobbgarantin för ungdomar och arbetslivsinriktad rehabilitering. Dessa verksamheter bedrivs huvudsakligen i projektform där projektens längd, form och omfattning varierar stort. Vissa av insatserna utgörs av praktikplatser inom det privata näringslivet. Enligt utredningens mening lämpar sig dessa sistnämnda kompletterande aktörer inte för att omfattas av ett förstärkt meddelarskydd eftersom det kan röra sig om en enstaka person på en viss arbetsplats.

Om ett förstärkt meddelarskydd regleras i lag är det tveksamt om de kompletterande aktörerna till Arbetsförmedlingens verksamheter är av så bestående och förutsägbar karaktär att de lämpar sig för reglering. De kompletterande aktörerna utgör ett stort antal företag och de flesta är mycket små. Det innebär att det är svårt att se att det finns ett behov av lagreglering och den skada som inskränkningar i lojalitetsplikten kan medföra riskerar att bli stora.

Slutsatser

Enligt utredningens mening finns det utöver verksamhetsområdena vård, skola och omsorg inte något större verksamhetsområde som är lämpligt för att omfattas av ett förstärkt meddelarskyddet. Vård, skola och omsorg svarar för huvuddelen av kommunernas och landstingens kostnader för konsumtion av verksamhet från privata aktörer och inom dessa sektorer finns ett stort antal arbetstagare som är privatanställda.

En nackdel med att begränsa förstärkningen av meddelarskyddet till vård, skola och omsorg är att det kommer att finnas arbetstagare som befinner sig i gränlandet till dessa verksamhetsområden.

Därför kommer det att råda viss osäkerhet även med den valda avgränsningen. En annan nackdel är att vissa mindre verksamhetsområden som kan anses angelägna att reglera hamnar utanför.

Ett alternativ till att reglera verksamhetsområdesvis är att reglera all offentligt finansierad verksamhet. Vid en avvägning mellan behovet av att stärka meddelarskyddet, möjligheterna att uppnå eftersträvd effekt och de potentiella nackdelarna överväger enligt utredningens mening i nuläget inte fördelarna med en så omfattande reglering. Inom sektorerna vård, skola och omsorg finns det däremot goda skäl för att införa en reglering. Det är även regleringstekniskt möjligt att åstadkomma en reglering som är tillräckligt enkel, otvetydig och lättillämpad. Verksamheterna vård, skola och omsorg är inte bara möjliga att avgränsa utan genom att begränsa förstärkningen av meddelarskyddet till dessa verksamheter täcker man in huvuddelen av de arbets- och uppdragstagare som det är mest angeläget att skydda. Samtidigt blir det betydligt enklare att förutse effekterna av förstärkningen jämfört med om det förstärkta skyddet ska tillämpas i all verksamhet som kan sägas vara offentligt finansierad. Detta följer av att offentligt finansierad verksamhet dels omfattar ett mycket brett och svåröverskådligt spektra av verksamheter, dels då det i praktiken är ogörligt att förutse vilka verksamheter det offentliga kan tänkas finansiera i

framtiden. Utredningens mål är dock att den föreslagna lagen ska vara flexibel och att det ska vara möjligt att i framtiden utvidga eller inskränka tillämpningsområdet om så behövs.

1 Författningsförslag

1.1 Förslag till lag (2015:00) om rätt att meddela uppgifter för verksamma inom vissa enskilt bedrivna verksamheter

Härigenom föreskrivs följande.

Syftet med lagen

1 § Denna lag syftar till att skydda den som är verksam inom vissa enskilt bedrivna verksamheter, och som med stöd av denna lag meddelat uppgifter rörande verksamheten, mot ingripanden. Enligt tryckfrihetsförordningen och yttrandefrihetsgrundlagen har var och en ett skydd mot åtgärder från myndigheter och andra allmänna organ.

Tillämpningsområdet

2 § Denna lag gäller för enskild yrkesmässigt bedriven verksamhet som till någon del är offentligt finansierad och

1. som tillhör skolväsendet, de särskilda utbildningsformerna eller annan pedagogisk verksamhet enligt 1 kap., 24 kap. respektive 25 kap. skollagen (2010:800),
2. som utgör hälso- och sjukvård respektive tandvård enligt hälso- och sjukvårdslagen (1982:763) respektive tandvårdslagen (1985:125), eller
3. som utgör socialtjänst. Med socialtjänst avses i denna lag verksamhet som bedrivs enligt socialtjänstlagen (2001:453), lagen (1990:52) med särskilda bestämmelser om vård av unga, lagen (1988:870) om vård av missbrukare i vissa fall, lagen (1993:387) om

Författningsförslag SOU 2013:79
22

stöd och service till vissa funktionshindrade samt personlig assistans som utförs med assistansersättning som regleras i 51 kap. socialförsäkringsbalken.

Lagen gäller dock inte företag där kommuner eller landsting har ett rättsligt bestämmande inflytande och inte heller för de organ som anges i bilagan till offentlighets- och sekretesslagen (2009:400).

Utan hinder av att en verksamhet inte längre är en sådan verksamhet som avses i första stycket ska den anses tillhöra denna lags tillämpningsområde såvitt avser uppgifter om den tidigare bedrivna verksamheten.

Rätt att meddela uppgifter samt förbud mot ingripande och efterforskning

3 § I förhållandet mellan å ena sidan en verksamhetsutövare som bedriver sådan verksamhet som avses i 2 § och å andra sidan arbetstagare eller uppdragstagare eller andra som är verksamma inom verksamheten gäller vad som föreskrivs i tryckfrihetsförordningen och yttrandefrihetsgrundlagen om

1. rätt att meddela uppgifter i vilket ämne som helst för offentliggörande,
2. förbud mot att ingripa mot meddelare, och
3. förbud mot att efterforska meddelare.

Vad som föreskrivs om verksamhetsutövare gäller även den som genom uthyrning yrkesmässigt tillhandahåller personal för

tjänstgöring inom sådan verksamhet som avses i 2 §.

Vad som föreskrivs i första stycket om arbetstagare, uppdragstagare och andra verksamma gäller inte verkställande direktör, vice verkställande direktör, styrelseledamot eller styrelsesuppleant i företaget.

Inskränkningar i rätten att meddela uppgifter

4 § Den tystnadsplikt som följer av lag inskränker rätten enligt denna lag att meddela uppgifter. Detsamma gäller för tystnadsplikt som avtalats eller förordnats med stöd av 9 a § lagen(1974:358) om förtroendemans ställning på arbetsplatsen eller 21 § lagen (1976:580) om medbestämmande i arbetslivet.

SOU 2013:79 Författningsförslag

23

5 § Det inte är tillåtet att med stöd av rätten att meddela uppgifter enligt denna lag lämna ut handlingar.

Straff

6 § Den som uppsåtligen ingriper i strid med 3 § första stycket 2 döms, om åtgärden utgör avskedande, uppsägning, meddelande av disciplinpåföljd eller en liknande åtgärd, till böter eller fängelse i högst ett år. Detsamma gäller den som uppsåtligen efterforskar i strid med 3 § första stycket 3.

Denna lag träder i kraft den 1 juli 2015

§ 36

KFKS 2012/230-003

Ändringar i kommunstyrelsens delegationsordning

Beslut

Kommunstyrelsens arbetsutskott föreslår kommunstyrelsen fatta följande beslut.

Kommunstyrelsen beslutar att ändra sin delegationsordning i enlighet med förslagen i stadsledningskontorets tjänsteskrivelse den 13 mars 2014.

Ärende

Kommunstyrelsens delegationsordning är ett levande instrument som behöver förändras över tid, både när man ser att det ur ett verksamhetsperspektiv är effektivt med en utökad beslutanderätt och när förändringar gör att en delegerad beslutanderätt bör återgå till den politiska nivån. Stadsledningskontoret har gjort en översyn och föreslår utifrån denna nedan redovisade förändringar i delegationsordningen. Förslagen redovisas områdesvis.

Bestämmelser om personal inom myndighets- och huvudmannorganisationen

Punkt	Beslutanderätt	Föreslagen delegat	Ev. kommentar
Ny punkt	Tillförordnande av enhetschef under enhetschefs frånvaro, för som längst fem veckor	Respektive enhetschef	Finns för direktör men inte för enhetschef
Ny punkt	Beslut om belöning för extraordinära insatser	Stadsdirektören eller vid dennes frånvaro personaldirektören	Möjligheten att besluta om belöning beslutad av kommunstyrelsen i medarbetarpolicyn

Bestämmelser för produktionsverksamheterna

Punkt	Beslutanderätt	Föreslagen delegat	Ev. kommentar
Ny punkt	Beslut om belöning för extraordinära insatser	Stadsdirektören eller vid dennes frånvaro personaldirektören	Möjligheten att besluta om belöning beslutad av kommunstyrelsen i

Ordförandes signatur



Justerandes signatur



Utdragsbestyrkande



			medarbetarpolicyn
Ny punkt	Tillförordnande av produktionsdirektör under frånvaro, för som längst fem veckor	Respektive produktionsdirektör	Saknas idag
Ny punkt	Tillförordnande av rektor/verksamhetschef under frånvaro, för som längst fem veckor	Respektive rektor/verksamhetschef	Saknas idag

Stadsbyggnad, mark och fastigheter

Punkt	Beslutanderätt	Föreslagen delegat	Ev. kommentar
21	Genom avtal eller tillämpning av PBL, jordabalken, fastighetsbildningslagen, anläggningslagen, ledningsrättslagen eller väglagen tillförsäkra kommunen rätt till servitut, ledningsrätt, nyttjanderätt eller vägrätt i annan tillhörig fastighet eller belasta kommunens mark med motsvarande rättigheter, samt medverka till ändring eller upphävande av sådana rättigheter i de fallen ersättningsbeloppen inte överstiger 500 000 kronor	<i>För andra ärenden än stadsbyggnadsprojekt;</i> markchefen och handläggare var för sig <i>För stadsbyggnadsprojekt;</i> exploateringschefen	Nuvarande delegat "markingenjör" ändras till "handläggare".

Ordförandes signatur



Justerandes signatur



Utdragsbestyrkande





	Besluta om, ansöka om, föra kommunens talan och godkänna lantmäteriförrättning	För andra ärenden än stadsbyggnadsprojekt; markchefen och handläggare var för sig För stadsbyggnadsprojekt; exploateringschefen och projektledare var för sig	1. Språklig förenkling av hur beslutanderätten definieras. 2. Nuvarande delegat "markingenjör" ändras till "handläggare" och delegaten "projektledare" tillkommer för stadsbyggnadsprojekt.
23	Ansöka om lantmäteriförrättning i stadsbyggnadsprojekt och därefter föra kommunens talan vid sådana förrättningar		Utgår då den täcks av ny formulering av punkten 22.

Handlingar i ärendet

Stadsledningskontorets tjänsteskrivelse den 13 mars 2014

Beslutsgång

Arbetsutskottet beslutade i enlighet med stadsledningskontorets förslag.

Ordförandes signatur 	Justerandes signatur 	Utdragsbestyrkande 
---	---	---

Kommunstyrelsen

Ändringar i kommunstyrelsens delegationsordning

Förslag till beslut

Kommunstyrelsen beslutar att ändra sin delegationsordning i enlighet med förslagen i stadsledningskontorets tjänsteskrivelse den 13 mars 2014.

Ärendet

Kommunstyrelsens delegationsordning är ett levande instrument som behöver förändras över tid, både när man ser att det ur ett verksamhetsperspektiv är effektivt med en utökad beslutanderätt och när förändringar gör att en delegerad beslutanderätt bör återgå till den politiska nivån. Stadsledningskontoret har gjort en översyn och förslår utifrån denna nedan redovisade förändringar i delegationsordningen. Förslagen redovisas områdesvis.

Bestämmelser om personal inom myndighets- och huvudmannaorganisationen

Punkt	Beslutanderätt	Föreslagen delegat	Ev. kommentar
Ny punkt	Tillförordnande av enhetschef under enhetschefs frånvaro, för som längst fem veckor	Respektive enhetschef	Finns för direktör men inte för enhetschef
Ny punkt	Beslut om belöning för extraordinära insatser	Stadsdirektören eller vid dennes frånvaro personaldirektören	Möjligheten att besluta om belöning beslutad av kommunstyrelsen i medarbetarpolicyn

Bestämmelser för produktionsverksamheterna

Punkt	Beslutanderätt	Föreslagen delegat	Ev. kommentar
Ny punkt	Beslut om belöning för extraordinära insatser	Stadsdirektören eller vid dennes frånvaro personaldirektören	Möjligheten att besluta om belöning beslutad av kommunstyrelsen i medarbetarpolicyn
Ny punkt	Tillförordnande av produktionsdirektör under frånvaro, för som längst fem veckor	Respektive produktionsdirektör	Saknas idag
Ny punkt	Tillförordnande av rektor/verksamhetschef under frånvaro, för som längst fem veckor	Respektive rektor/verksamhetschef	Saknas idag

Stadsbyggnad, mark och fastigheter

Punkt	Beslutanderätt	Föreslagen delegat	Ev. kommentar
21	Genom avtal eller tillämpning av PBL, jordabalken, fastighetsbildningslagen, anläggningslagen, ledningsrättslagen eller väglagen tillförsäkra kommunen rätt till servitut, ledningsrätt, nyttjanderätt eller vägrätt i annan tillhörig fastighet eller belasta kommunens mark med motsvarande rättigheter, samt medverka till ändring eller upphävande av sådana rättigheter i de fallen ersättningsbeloppen inte överstiger 500 000 kronor	<i>För andra ärenden än stadsbyggnadsprojekt;</i> markchefen och handläggare var för sig <i>För stadsbyggnadsprojekt;</i> exploateringschefen	Nuvarande delegat ”markingenjör” ändras till ”handläggare”.

	Besluta om, ansöka om, föra kommunens talan och godkänna lantmäteriförrättning	För andra ärenden än stadsbyggnadsprojekt; markchefen och handläggare var för sig För stadsbyggnadsprojekt; exploateringschefen och projektledare var för sig	1. Språklig förenkling av hur beslutanderätten definieras. 2. Nuvarande delegat ”markingenjör” ändras till ”handläggare” och delegaten ”projektledare” tillkommer för stadsbyggnadsprojekt.
23	Ansöka om lantmäteriförrättning i stadsbyggnadsprojekt och därefter föra kommunens talan vid sådana förrättningar		Utgår då den täcks av ny formulering av punkten 22.

Bilaga

Kommunstyrelsens instruktion med delegationsordning

Helena Meier
Stadsjurist
Stadsledningskontoret

25 mars 2014

SAMMANTRÄDESPROTOKOLL
Kommunstyrelsens arbetsutskott

§ 37

KFKS 2014/250-026

Fördelning av arbetsmiljöuppgifter

Beslut

Kommunstyrelsens arbetsutskott föreslår kommunstyrelsen fatta följande beslut.

Kommunstyrelsen noterar föreslagen rutin där särskilt framtagna mallar/överenskommelser, inklusive bilagor, ska användas och skrivas under för att förtydliga fördelning av arbetsmiljöuppgifter.

Ärende

För att förtydliga vilka som fördelats arbetsmiljöuppgifter genom kommunstyrelsens instruktion och delegationsordning (KSKF 2011/198-002) samt också tydliggöra vad detta ansvar innebär, har personalenheten tagit fram mallar/överenskommelser (inklusive bilagor) som ska användas när chefer introduceras i sitt chefsansvar. De överenskommelser som tecknas ska anmälas som delegationsärenden till kommunstyrelsen.

Olika mallar/överenskommelser har tagits fram för olika chefsbefattningar inom produktionsverksamheter respektive övriga enheter. Särskild mall för fördelning av arbetsmiljöuppgifter finns också framtagen att använda i de fall arbetsmiljöuppgifter fördelas vidare.

Handlingar i ärendet

Stadsledningskontorets tjänsteskrivelse den 10 mars 2014

Bilaga 1 Exempel överenskommelse



Bilaga 2 Arbetsmiljöuppgifter inklusive bilaga för returnering

Yrkanden

Majvie Swärd (S) yrkade bifall till stadsledningskontorets förslag.

Beslutsgång

Arbetsutskottet beslutade i enlighet med Majvie Swärds yrkande.

Ordförandes signatur	Justerandes signatur	Utdragsbestyrkande
		

Kommunstyrelsen

Fördelning av arbetsmiljöuppgifter

Förslag till beslut

Kommunstyrelsen noterar föreslagen rutin där särskilt framtagna mallar/överenskommelser, inklusive bilagor, ska användas och skrivas under för att förtydliga fördelning av arbetsmiljöuppgifter.

Sammanfattning

För att förtydliga vilka som fördelats arbetsmiljöuppgifter genom kommunstyrelsens instruktion och delegationsordning (KSKF 2011/198-002) samt också tydliggöra vad detta ansvar innebär, har personalenheten tagit fram mallar/överenskommelser (inklusive bilagor) som ska användas när chefer introduceras i sitt chefsansvar. De överenskommelser som tecknas ska anmälas som delegationsärenden till kommunstyrelsen.

Olika mallar/överenskommelser har tagits fram för olika chefsbefattningar inom produktionsverksamheter respektive övriga enheter. Särskild mall för fördelning av arbetsmiljöuppgifter finns också framtagna att använda i de fall arbetsmiljöuppgifter fördelas vidare.

Fördelning av arbetsmiljöuppgifter

Arbetsgivare och arbetstagare ska samverka för att åstadkomma en god arbetsmiljö men det är arbetsgivaren som har det övergripande arbetsmiljöansvaret. Med arbetsmiljöansvar menas en skyldighet att vidta alla åtgärder som behövs för att förebygga att arbetstagaren inte utsätts för ohälsa eller olycksfall.

Enligt arbetsmiljölagen ligger det övergripande arbetsmiljöansvaret på arbetsgivaren, dvs. Nacka kommun som juridisk person. För att kunna uppfylla sitt arbetsmiljöansvar behöver arbetsgivaren fördela sina arbetsmiljöuppgifter på olika personer i organisationen för att arbetsmiljöarbetet ska fungera i praktiken. Generellt gäller att arbetsmiljöuppgifter ska fördelas på chefer och arbetsledande personal. De bedriver arbetsmiljöarbetet som en naturlig del i sin dagliga verksamhet t ex vid beslutsfattande och arbetsledning.



Även om en person tilldelats uppgifter i det systematiska arbetsmiljöarbetet, övertar han eller hon inte arbetsgivarens förebyggande arbetsmiljöansvar. Arbetsmiljöansvaret ligger alltid kvar på den som är arbetsgivare i juridisk mening. Om det skulle inträffa en arbetsolycka kan det däremot bli aktuellt att den som fått uppgifter i arbetsmiljöarbetet blir straffad. För straff krävs att någon handlat med uppsåt eller oaktsamhet. Oaktsamheten ligger vanligtvis i att någon eller några personer underlåtit att vidta de åtgärder som kunnat hindra skadan. Vem som blir ansvarig kan aldrig bestämmas på förhand utan är en sak för domstolen att avgöra. Straffansvar måste alltid riktas mot fysiska personer. Det går inte att döma ut straff mot juridiska personer.

Inom Nacka kommun är det kommunstyrelsen som har arbetsgivaransvar för alla medarbetare. I kommunstyrelsens instruktion och delegationsordning beskrivs hur arbetsmiljöuppgifter fördelats till olika chefsbefattningar inom organisationen.

Enligt Arbetsmiljöverket ställs vissa krav på hur en fördelning ska gå till. Enligt föreskrift AFS 2001:1 Systematiskt arbetsmiljöarbete är det den som fördelar alternativt vidarefördelar arbetsmiljöuppgifter, som har ansvar för att se till att de som får arbetsmiljöuppgifter har:

- tillräckliga kunskaper om arbetsmiljöreglerna för sin verksamhet
- kännedom om vanliga risker i verksamheten (fysiska, psykologiska och sociala)
- kännedom om åtgärder och "friskfaktorer" som främjar en tillfredsställande arbetsmiljö
- befogenheter att fatta beslut och vidta åtgärder
- resurser t ex ekonomiska medel, tillgång till personal, utrustning, lokaler, tid.
- uppgiftsfördelning som dokumenteras skriftligt

Den som fördelar behöver också hela tiden följa och följa upp att uppgiftsfördelningen fungerar bra och göra ändringar i fördelningen när det behövs.

I Nacka har kommunstyrelsen fördelat arbetsmiljöuppgifter genom kommunstyrelsens instruktion och delegationsordning. Att leva upp till de krav som ställs på hur en fördelning ska gå till blir därmed mer eller mindre omöjligt. I förslag till ny rutin behöver därför chef till chef, som fördelats arbetsmiljöuppgifter genom kommunstyrelsens instruktion, ta ansvar för att fullgöra dessa krav. I respektive mall/överenskommelse (inklusive bilagor) har tydliggjorts vad detta innebär.

Olika mallar/överenskommelser har tagits fram för olika chefsbefattningar inom produktionsverksamheter respektive övriga enheter. Den chef som fördelar arbetsmiljöuppgifter genom kommunstyrelsens instruktion och delegationsordning är ansvarig för att framtagna mallar/överenskommelser används för att förtydliga fördelning av arbetsmiljöuppgifter och innebörden av denna samt att se till att de överenskommelser som tecknas anmäls som delegationsärenden till kommunstyrelsen.

Bilaga 1 till överenskommelserna beskriver kommungemensamma arbetsmiljöuppgifter. Denna bilaga är ett levande dokument som finns publicerad på kommunens intranät och som ständigt behöver uppdateras i samband med att förändringar görs i lagar, avtal samt kommungemensamma rutiner etcetera.



Särskild mall för fördelning av arbetsmiljöuppgifter finns också framtagen att använda i de fall arbetsmiljöuppgifter fördelas vidare.

Ekonomiska konsekvenser

Inga ekonomiska konsekvenser.

Bilagor

Bilaga 1 Exempel överenskommelse

Bilaga 2 Arbetsmiljöuppgifter inklusive bilaga för returnering

Elisabeth Carle
Personaldirektör

Victoria Magnusson
Arbetsmiljöstrateg/
Arbetsrättsspecialist



Överenskommelse om innebörden av stadsdirektörs ansvar för arbetsmiljöuppgifter

Som stadsdirektör har du enligt kommunstyrelsens instruktion¹ genom din anställning fullt ansvar för arbetsmiljöförhållandena för direktör och andra direkt underställda medarbetare. Som stadsdirektör ansvarar du också för att respektive direktör är insatt i sitt ansvar. Jag som kommunstyrelsens ordförande har ett ansvar för att se till att du är insatt i ditt ansvar. Du och jag kommer regelbundet att följa upp hur denna fördelning fungerar, bland annat vid våra utvecklingssamtal.

Genom denna överenskommelse (inklusive bilagor) sammanfattas och förtydligas ditt ansvar. Vi har enats om vad uppgifterna specifikt består av samt vad som krävs för att arbetsmiljöarbetet ska fungera väl, bilaga 1.

Denna fördelning av arbetsmiljöuppgifter bygger på att du har genomgått en grundläggande arbetsmiljöutbildning eller motsvarande och att vi är överens om att du har rätt kompetens och kunskaper samt tillräckliga befogenheter och resurser för att genomföra uppgifterna. Om du vid tillfälle inte kan lösa en uppgift, utan har uttömt dina befogenheter eller om de resurser som tillhandahålls inte räcker till, ska du skriftligen returnera uppgiften till mig. Underlag för hur du ska returnera uppgiften finns i bilaga 2.

Som stadsdirektör har du rätt fördela specifika arbetsmiljöuppgifter vidare till enskilda underställda medarbetare.

Ett exemplar av denna överenskommelse ska anmälas till KSAU.

Nacka den /..... 201.....

.....
Namn
Kommunstyrelsens ordförande

.....
Namn stadsdirektör
Stadsdirektör
Stadsledningskontoret

¹ KSKF 2011/198-002

BILAGA I

Arbetsmiljöuppgifter

Observera att de kommungemensamma arbetsmiljöuppgifter som beskrivs i denna bilaga kan komma att förändras i samband med att förändringar görs i lagar, avtal samt kommungemensamma rutiner etcetera.

Bilaga som beskriver kommungemensamma arbetsmiljöuppgifter finns publicerad på kommunens intranät under Personalinfo/Ledarportalen/ Arbetsmiljö. Bilagan uppdateras kontinuerligt. Se till att hålla dig uppdaterad.

2014-03-31

Arbetsmiljöuppgifter

Övergripande uppgifter

- som bygger på lagkrav i AML och AMF samt AFS 2001:1 Systematiskt arbetsmiljöarbete

Organisera och leda arbetsmiljöarbetet och ta ansvar för att ett systematiskt arbetsmiljöarbete ingår naturligt i det dagliga arbetet.

Ett systematiskt arbetsmiljöarbete innebär att uppmärksamma och ta hänsyn till alla förhållanden i arbetsmiljön som kan påverka de anställdas hälsa och säkerhet, att tänka och agera förebyggande i alla lägen och vidta alla åtgärder som behövs – i syfte att undanröja såväl fysiska som psykosociala, tekniska, kemiska risker i arbetet.

Ett systematiskt arbetsmiljöarbete handlar om att:

- Regelbundet undersöka arbetsförhållandena
- Identifiera och bedöma såväl psykosociala som fysiska risker i arbetet
- Genomföra konsekvensbedömningar inför planerade förändringar
- Omedelbart åtgärda arbetsmiljöbrister/åtgärder som behövs för att utveckla och förbättra arbetsmiljöförhållandena
- Upprätta handlingsplaner för de åtgärder som inte kan genomföras direkt.
- Följa upp att genomförda åtgärder gett önskat resultat.

Detta arbete ska genomföras i samspel och samverkan med medarbetare och skyddsombud (samt elevskyddsombud inom skola).



Ta fram och förankra skriftliga rutiner som beskriver hur det systematiska arbetsmiljöarbetet ska gå till i den egna verksamheten.

Genomföra en årlig uppföljning av det systematiska arbetsmiljöarbetet (enligt Nackas samverkansavtalska uppföljningen görs i lokal SAMK eller motsvarande).
Ha kunskap om och vara uppdaterad på aktuella arbetsmiljöregler (inklusive styrdokument och rutiner inom Nacka kommun) som rör verksamheten och informera medarbetarna om dessa.
Skapa ekonomiska och personella förutsättningar för ett i praktiken fungerande arbetsmiljöarbete. Budgetera för större arbetsmiljöinvesteringar och underhåll som behöver göras avseende arbetsmiljöförhållanden.
Ta ansvar för att inhyrda medarbetare i verksamheten också omfattas av det systematiska arbetsmiljöarbetet på samma sätt som övriga medarbetare.
Utse ersättare för utförande av arbetsmiljöuppgifter vid din frånvaro.
Specificerade uppgifter
Introducera alla medarbetare (inkl timavlönade, inhyrda m fl) i arbetet och informera om eventuella risker i verksamheten samt beskriva hur det systematiska arbetsmiljöarbetet går till. <i>7 § AFS 2001:1 Systematiskt arbetsmiljöarbete</i>
Skapa arbetsplatser med goda ergonomiska förutsättningar. <i>AFS 2012:02 Belastningsergonomi</i>
Ansvara för att tillbud och arbetsskador (såväl psykosociala som fysiska) rapporteras, utreds och att åtgärder genomförs för att minimera risken för att de upprepas. Utan dröjsmål anmäla allvarliga olycksfall och allvarliga tillbud till Arbetsmiljöverket (praxis inom 24 timmar). <i>2 § AMF samt 9 § AFS 2001:01 Systematiskt arbetsmiljöarbete</i>
Organisera den lokala krishanteringen inom verksamheten. Erbjud utbildningar i första hjälpen inklusive hjärt-/lungräddning (L-ABC + HLR) till ett tillräckligt antal medarbetare på arbetsplatsen. <i>AFS 1999:7 Första hjälpen och krisstöd</i>
Säkerställa att medarbetarna har kunskaper för att minimera risker för hot och våld samt att de vet hur de ska agera i olika krissituationer. <i>AFS 1993:2 Våld och hot i arbetsmiljön</i>
Genomföra brandskyddsronder och utrymningsövningar. <i>Lag om skydd mot olyckor och AFS 2009:02 Arbetsplatsens utformning</i>

<p>Genomföra arbetsmiljöronder (skyddsronder) samt åtgärda de eventuella risker och brister som identifieras.</p> <p><i>7 § AMF</i></p>
<p>Följa övertid/mertid för att kunna vidta åtgärder och förebygga såväl psykisk som fysisk ohälsa.</p> <p><i>AFS 1982:17 Anteckningar om jourtid, övertid och mertid</i></p>
<p>Regelbundet genomföra arbetsplatsträffar (APT) och se till att dessa är aktiva forum för arbetsmiljöfrågor.</p> <p><i>Nacka kommuns samverkansavtal</i></p>
<p>Leda samverkansgrupp och se till att den uppfyller kraven på en skyddskommitté.</p> <p><i>6 kap, 8-9a § AML samt Nacka kommuns samverkansavtal</i></p>
<p>Genomföra utvecklingsamtal/medarbetarsamtal och se till att arbetsmiljöaspekter ingår i dessa.</p> <p><i>Nacka kommuns samverkansavtal</i></p>
<p>Presentera resultat från medarbetarenkäten och tillsammans med medarbetarna diskutera viktiga utvecklingsområden samt ta fram handlingsplan för prioriterade åtgärder (som inte åtgärdas direkt).</p> <p><i>Kommungemensam rutin</i></p>
<p>Följa sjukfrånvaro. Genomföra hälsosamtal med medarbetare som har upprepade sjukfrånvaro eller annan indikation finns för denna typ av samtal. Genomföra rehabiliteringssamtal med medarbetare som är sjuk och riskerar bli sjukskriven längre tid. Ta initiativ till och leda rehabiliteringsarbetet för medarbetare som är i behov av arbetslivsinriktad rehabilitering samt samverka med personalstrateg/personalhandläggare, försäkringskassa, företagshälsa m fl.</p> <p><i>Socialförsäkringsbalken och AFS 1994:01 Arbetsanpassning och rehabilitering</i></p>
<p>Specificerade uppgifter för enheter som har specifika behov av säkerhet/skydd</p>
<p>Tillhandahålla och se till att medarbetare och elever använder erforderlig skyddsutrustning.</p> <p><i>AFS 2001:03 Användning av personlig skyddsutrustning</i></p>
<p>Säkerställa att kemikalier förvaras och hanteras på ett säkert sätt.</p> <p><i>AFS 2011:19 Kemiska arbetsmiljörisiker</i></p>
<p>Ansvara för att maskiner och annan teknisk utrustning har de säkerhetsanordningar som behövs, att särskilda instruktioner tas fram samt att endast behöriga medarbetare hanterar dessa.</p> <p><i>AFS 1993:10 Maskiner och andra tekniska anordningar, AFS 2008:03 Maskiner och 2006:04 Användning av arbetsutrustning</i></p>



Tillägg – övriga specifika uppgifter inom enhet/verksamhet

Här anges om övriga specifika uppgifter finns...

Öppenhet och mångfald

*Vi har förtroende och respekt för människors kunskap
och egna förmåga - samt för deras vilja att ta ansvar*



Bilaga

Returnering av arbetsmiljöuppgift

Undertecknad returnerar härmed följande arbetsmiljöuppgift/er:

Orsak till returnering:

Önskade åtgärder:

Nacka den / 201.....

.....
Namn på person
som returnerar arbetsmiljöuppgifter
Titel
Enhet/verksamhet

.....
Namn på person
som härmed återtär ansvaret arbetsmiljöuppgifter
Titel
Enhet/Verksamhet