

KVARNHOLMSVÄGEN (FD. TRE KRONORS VÄG)

BUSSHÅLLPLATS

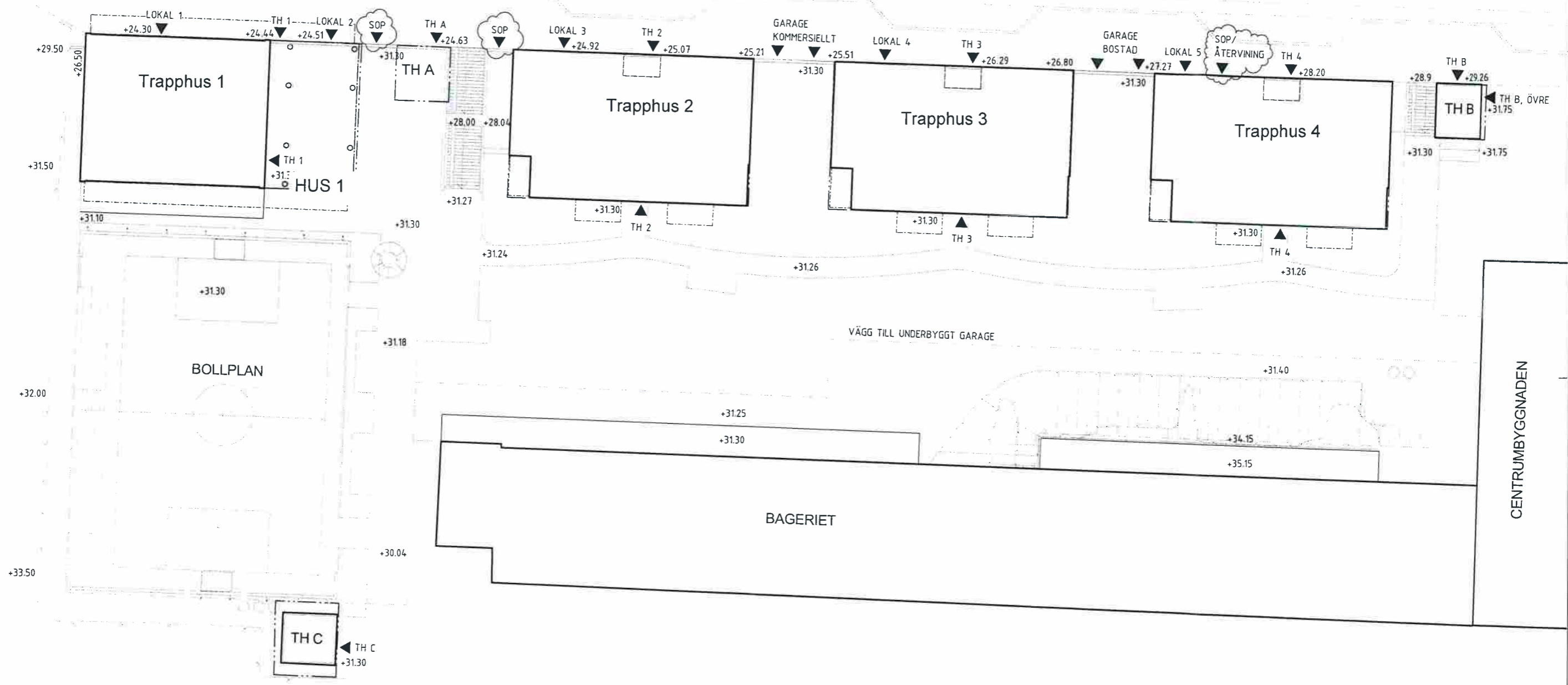

1:6 H. 0.0. 2. 4. 6. 8. 10. 12. 14. 16. 18. 20. 22. 24. 26. 28. 30. 32. 34. 36. 38. 40. 42. 44. 46. 48. 50. 52. 54. 56. 58. 60. 62. 64. 66. 68. 70. 72. 74. 76. 78. 80. 82. 84. 86. 88. 90. 92. 94. 96. 98. 100.

- HUSLIV
- - - - BYGGRÄTT
- ▶ ENTRÉ TILL BYGGNAD

UPPSTÄLLNING RÄDDNINGSTJÄNST SKER FRÅN GATAN.  
FÖR MER DETALJERAD PLANERING OCH HÖJDER, SE MARK/LANDSKAPSRITNING

KOORDINATSYSTEM: PLAN ST74  
HÖJD: RH 00



BYGGHANDLING

**HMXW** arkitekter Peter Myrdes Backe 12  
118 46 Stockholm  
Tel 08-556 97 400

**SPISBRÖDSFABRIKEN**  
SICKLAÖN 38:2, DEL AV

Situationsplan

UPPDRAG NR	BYGGHANDLING	ANSVARIG	DATE
P.062233	PS	R. WIDEGREN	2015-03-02

SKALA	A: 1:200
	A3: 1:400

Projekt: A-01-0-01

*[Handwritten signatures and initials]*

Trappa/hiss (GA3)  
 Trappa/hiss (GA2)  
 Garage (GA1)



PLAN 11

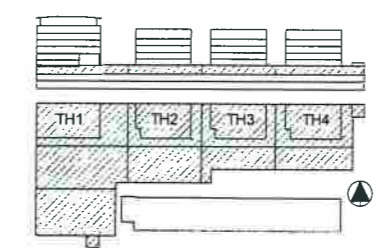

BYGGHANDLING

<b>HMXW</b> arkitekter Peter Myrdes Backe 12 118 46 Stockholm Tel 08-556 97 400		169 82 Stockholm Gustav III:s Boulevard 64, Solna Tel 08-782 87 00	
A HMXW Arkitekter AB K Knut Jönsson Ingengörbyrå AB LA Novamark E J&H Elteknik VVS PO Andersson AB	08-556 97 400 08-35 26 25 08-556 009 02 018-59 02 04 08-98 78 60	P.062233 PS 2015-01-21	G. HAMELIUS R. WIDEGREN

E	IA-PM4	2015-06-17	PS
D	IA-PM3	2015-11-06	PS
C	IA-PM2	2015-08-28	PS
B	IA-PM1	2015-04-24	PS
A	BYGGHANDLING	2015-03-04	

BET	ÄNDRINGEN AVSER	DATUM	SIGN

SPISBRÖDSFABRIKEN SICKLAÖN 38:2, DEL AV Översiktsplan Plan 11	SKALA A1 1:200 A3 1:400
NUMMER A-40-1-11	REV E

*Handwritten signatures and initials in blue ink.*

- Trappa/hiss (GA3)
- Garage (GA2)
- Elrum/sprinkler (GA1)

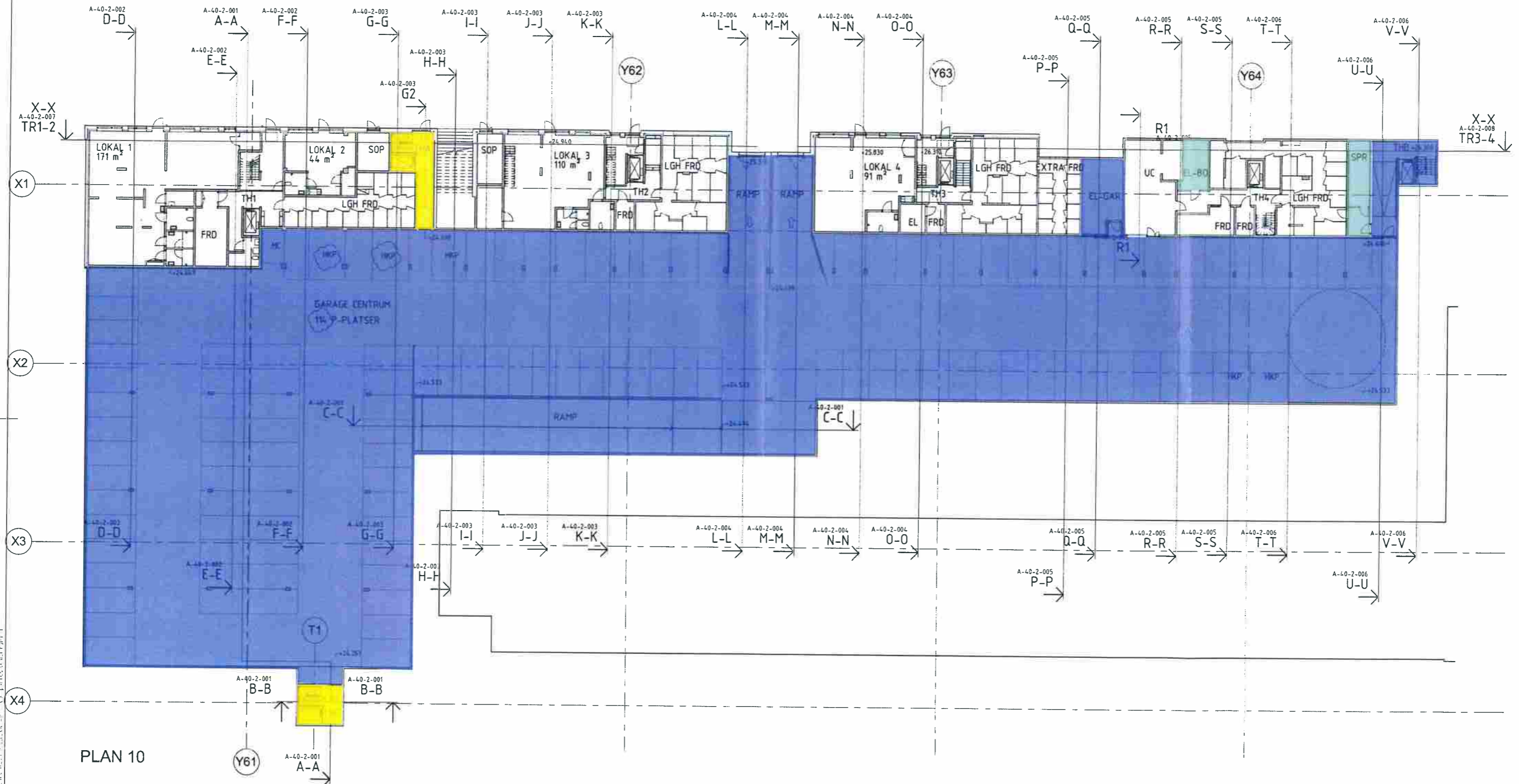

PLAN 10

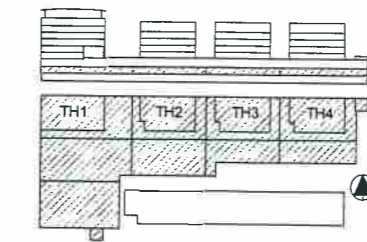

BYGGHANDLING

<b>HMXW</b> arkitekter		Peter Myrdes Backe 12 118 46 Stockholm Tel 08-556 97 400	
<input checked="" type="checkbox"/> A	HMXW Arkitekter AB	08-556 97 400	
<input checked="" type="checkbox"/> K	Knut Jönsson Ingångsbyrå AB	08-35 26 25	
<input checked="" type="checkbox"/> LA	Novamark	08-556 009 02	
<input checked="" type="checkbox"/> E	J&H Elteknik	018-59 02 04	
<input checked="" type="checkbox"/> VVS	PO Andersson AB	08-98 78 60	
UPPDRAG NR	PS	HANDLAGGARE	G. HAMELIUS
DATUM	2015-01-21	ANSVARIG	R. WIDEGREN

D	A-PM4	2016-06-17	PS
C	A-PM3	2015-11-06	PS
B	A-PM1	2015-04-24	
A	BYGGHANDLING	2015-03-04	
REV	ÄNDRINGEN AVSER	DATUM	SIGN
169 82 Stockholm Gustav III:s Boulevard 64, Solna Tel 08-782 87 00		<b>SPISBRÖDSFABRIKEN</b> SICKLAÖN 38.2, DEL AV	
Översiktsplan		Plan 10	
UPPDRAG NR	P.062233	SKALA	A1 1:200 A3 1:400
DATUM	2015-01-21	NUMMER	A-40-1-10
		REV	D

*Handwritten signatures and initials in blue ink, including 'Am', 'BC', and 'NLR'.*

Trappa/hiss (GA3)  
 Garage (GA2)  
 Oljeavskiljare (GA1)

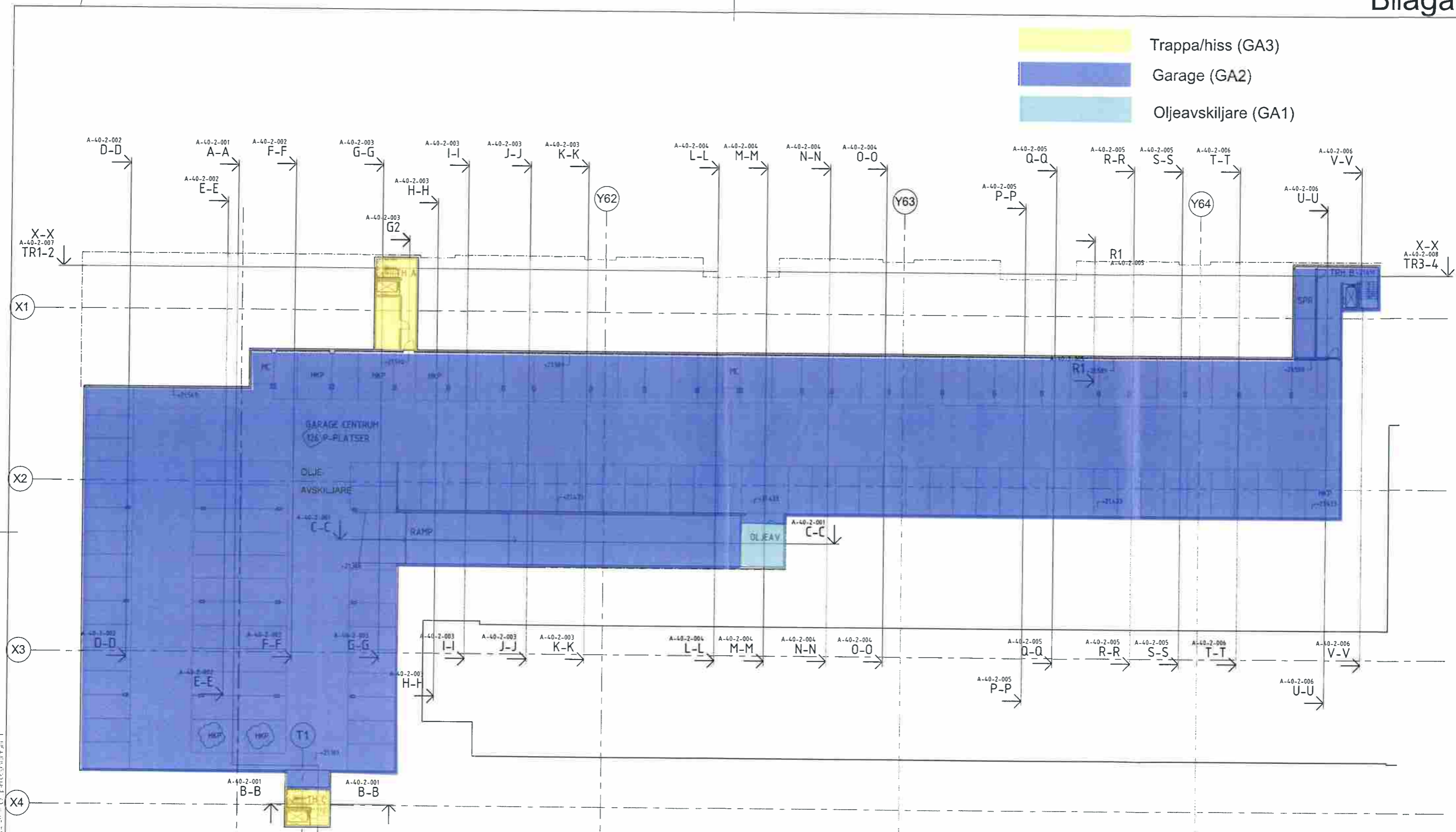

PLAN 09

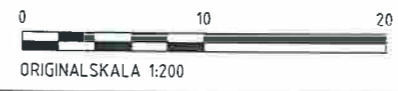
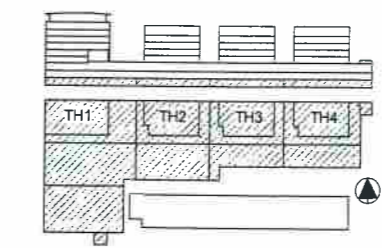

**BYGGHANDLING**

<b>HMXW</b> arkitekter		Peter Myrdes Backe 12 118 46 Stockholm Tel 08-556 97 400	
<input checked="" type="checkbox"/> A	HMXW Arkitekter AB	08-556 97 400	
<input type="checkbox"/> K	Knut Jönson Ingengörsbyrå AB	08-35 26 25	
<input type="checkbox"/> LA	Novamark	08-556 009 02	
<input type="checkbox"/> E	J&H Teknik	018-59 02 04	
<input type="checkbox"/> VVS	PO Andersson AB	08-98 78 60	
UPPRAG.NR	RITADKONS.FR.AV	HANDLÄGGARE	
P.062233	PS	G. HAMELIUS	
DATUM	ANSVARIG		
2015-01-21	R. WIDEGREN		

E	[A-PM4]	2016-06-17	PS
D	[A-PM3]	2015-11-06	PS
C	[A-PM2]	2015-08-28	PS
B	[A-PM1]	2015-04-24	PS
A	BYGGHANDLING	2015-03-04	
BYT	ÄNDRINGEN ANSER	DATUM	SIGN

169 82 Stockholm Gustav III:s Boulevard 64, Solna Tel 08-782 87 00	
<b>SPISBRÖDSFABRIKEN</b> SICKLAÖN 38:2, DEL AV	
Översiktsplan	
Plan 09	
SKALA	NUMMER
A1 1:200 A3 1:400	A-40-1-09
	REV
	E

*Handwritten signatures and initials in blue ink.*

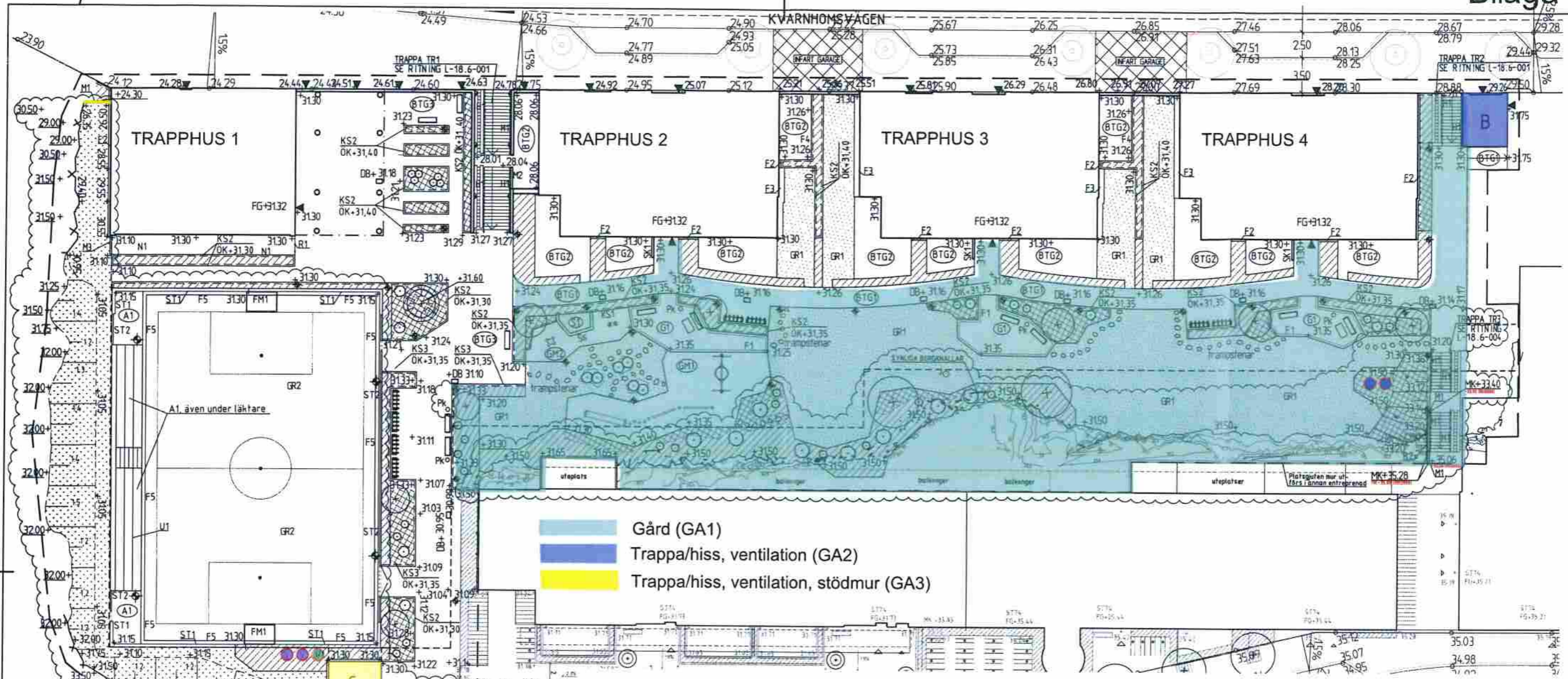

- Gård (GA1)
- Trappa/hiss, ventilation (GA2)
- Trappa/hiss, ventilation, stödmur (GA3)

FÖRKLARINGAR

- +0.00 Entreprenadområdesgräns
- Forestlagen plusshöjd
- DB+0.00 Forestlagen lågbyggd dagvattenbrunn
- Bergskärning
- Slänt, maxlutning 1:2
- KS2 Kantstöd av stål, typ Milford artikelnr MK-CC30/6, totalhöjd=300 mm
- KS3 Kantstöd av stål, typ Milford artikelnr MK-CC50/6, totalhöjd=500 mm
- KS4 Gatukantstöd av betong, inkl radiesten, doppas vid avslut
- SS Sandlåsarg av kubb, typ Hags Nario artikelnr 8002974, synlig höjd 100 mm
- F1 Fris av betongmarksten, typ S:t Eriks Munksten, 105x210x50 mm, naturgrå
- F2 Fris av makadam 8-32 längs fasad mot planteringsyta, bredd 200 mm
- F3 Fris av makadam 8-32 och betongplattor längs fasad mot gräsyta, bredd 550 mm
- F4 Fris av makadam 4-8 mm, bredd 100 mm
- F5 Fris av betongplattor typ S:t Eriks Klassik, 350x350x50 mm, naturgrå
- SK1 Skärm av trä, höjd ca 1800 mm
- ST1 Bollplansstängsel h=5 m, plankor monterade nedtill
- ST2 Bollplansstängsel h=3 m, plankor monterade nedtill
- Öppning i bollplansstängsel, överliggare
- M1 Plattsgjuten mur enligt K
- M2 Mur av L-stöd
- M3 Mur av cortenstål, se detalj L18-6-003
- Parksoffa, typ Hags Pixbo nr 8037086, svart kulör
- Parkbord, typ Hags Pixbo nr 8037090, svart kulör
- Gungdjur, typ Hags Turtle nr 8000942 samt Hags Zingo Roko nr 8024954, titaniumgrå kulör
- Gruppunga, typ Hags Stratus nr 8027016, röd kulör
- FM1 Balanslek, typ Hags Nrg Andes nr 8019643
- FM2 Fotbollsmål, typ Hags Fotbollsmål Junior nr 8003482
- Cykelställ, typ Hags Columba nr 8003535, fristående
- Belysningspollare
- Belysningsstolpe
- Julgransfundament typ Hags nr 8012717
- Papperskorg, typ Hags Ellipse nr 8000135, svart kulör, fristående
- Föreslaget träd
- Föreslagen solitärbuske
- Befintligt träd som bevaras och skyddas under byggtid
- U1 Läktare typ Sitset, se informationsritningar
- TR1 Trappa av granit inkl barnvagnsramp, se det. L-18.6-001
- TR2 Trappa av granit inkl barnvagnsramp, se det. L-18.6-001
- TR3 Trappa av granit inkl barnvagnsramp, se det. L-18.6-004
- TR4 Trappa av granit, se det. L-18.6-004
- R1 Räcke av stål, se detalj L-18.6-002
- R2 Räcke av plattjärn och krenerat galler, se detalj L-18.6-004
- H1 Handledare av stål, se detalj L-18.6-001, L-18.6-004
- V Ventilationshuv
- Grind, ögla för låsning med hänslås
- A1 Gångyta av asfalt
- BTG1 Yta av betongmarksten typ S:t Eriks Munksten 105x210x50 mm, naturgrå. Läggas i förband. Kanter avslutas med 1 rad betongmarksten 105x210x50 mm, naturgrå, som läggs i rakt förband med längsidorna mot varandra.
- BTG2 Yta av betongplattor typ S:t Eriks Klassik, 350x350x50 mm, naturgrå
- BTG3 Yta av betongmarksten typ S:t Eriks Munksten 105x210x70 mm, naturgrå. Läggas i fiskbensmönster. Kanter avslutas med 1 rad betongmarksten 105x210x70 mm, naturgrå, som läggs i rakt förband med längsidorna mot varandra.

- GM1 Yta av gummibeläggning, typ Sureplay, kulör 462400 Eggshell
- GM2 Yta av gummibeläggning, typ Sureplay, kulör 462100 Beige
- N1 Yta av kullersten
- G1 Yta av stenmjöl, 0-4 mm
- S1 Yta av bakbar sand
- GR1 Gräsyta
- GR2 Yta av konstgräs
- Planteringsyta för buskar och häck
- Planteringsyta för träd, perenner och lökväxter
- Återställande av naturmark
- Trampstenar av betong, typ Benders Vero Skiffer nr 2261101B, sätts med längsidor mot varandra, c/c-avstånd ca 50 cm



KOORDINATSYSTEM  
PLAN: ST74  
HÖJD: RH00

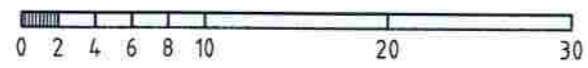

ANMÄRKNINGAR  
I all utrustning skall fundament ingå.  
Omfattning av stängsel vid bergskärningar avgörs på plats.

EXTERN REFERENSER  
N:\K\13094\_Spårsiddat\KVA\4-0-p-r-2.dwg  
N:\K\13094\_Spårsiddat\KVA\4-0-p-r-2.dwg  
N:\K\13094\_Spårsiddat\KVA\4-0-p-r-2.dwg  
N:\K\13094\_Spårsiddat\KVA\4-0-p-r-2.dwg  
N:\K\13094\_Spårsiddat\KVA\4-0-p-r-2.dwg  
N:\K\13094\_Spårsiddat\KVA\4-0-p-r-2.dwg  
N:\K\13094\_Spårsiddat\KVA\4-0-p-r-2.dwg  
N:\K\13094\_Spårsiddat\KVA\4-0-p-r-2.dwg  
N:\K\13094\_Spårsiddat\KVA\4-0-p-r-2.dwg  
N:\K\13094\_Spårsiddat\KVA\4-0-p-r-2.dwg  
N:\K\13094\_Spårsiddat\KVA\4-0-p-r-2.dwg

BYGGHANDLING

REV	ANT	ÄNDRING AVSER	SIGN	DATUM
C		ENLIGT PH M2	FL	2016.07.06
B		ENLIGT PH M1	FL	2015.04.24
A		ENLIGT PH M0	FL	2015.03.02

O A HNSKY O K KNUT JONSON ING.BYRÅ O E J&H ELTEKNIK O V PD ANDERSSON AB O L NOVAMARK AB O - O - O -	08-55891418 08-59929900 08-59 02 04 08-98 78 60 08-55609900	SPISBRÖDSFABRIKEN KVARNHOLMEN MARKPLANERINGSRITNING	169 82 Stockholm Gustav Ills boulevard 54 Tel 08-782 87 00
BYGGHANDLINGEN G. Byström	1300%	SKALA A1: 1:200 L-16.1-001	A3: 1:400 A4: 1:200

*[Handwritten signatures and initials]*

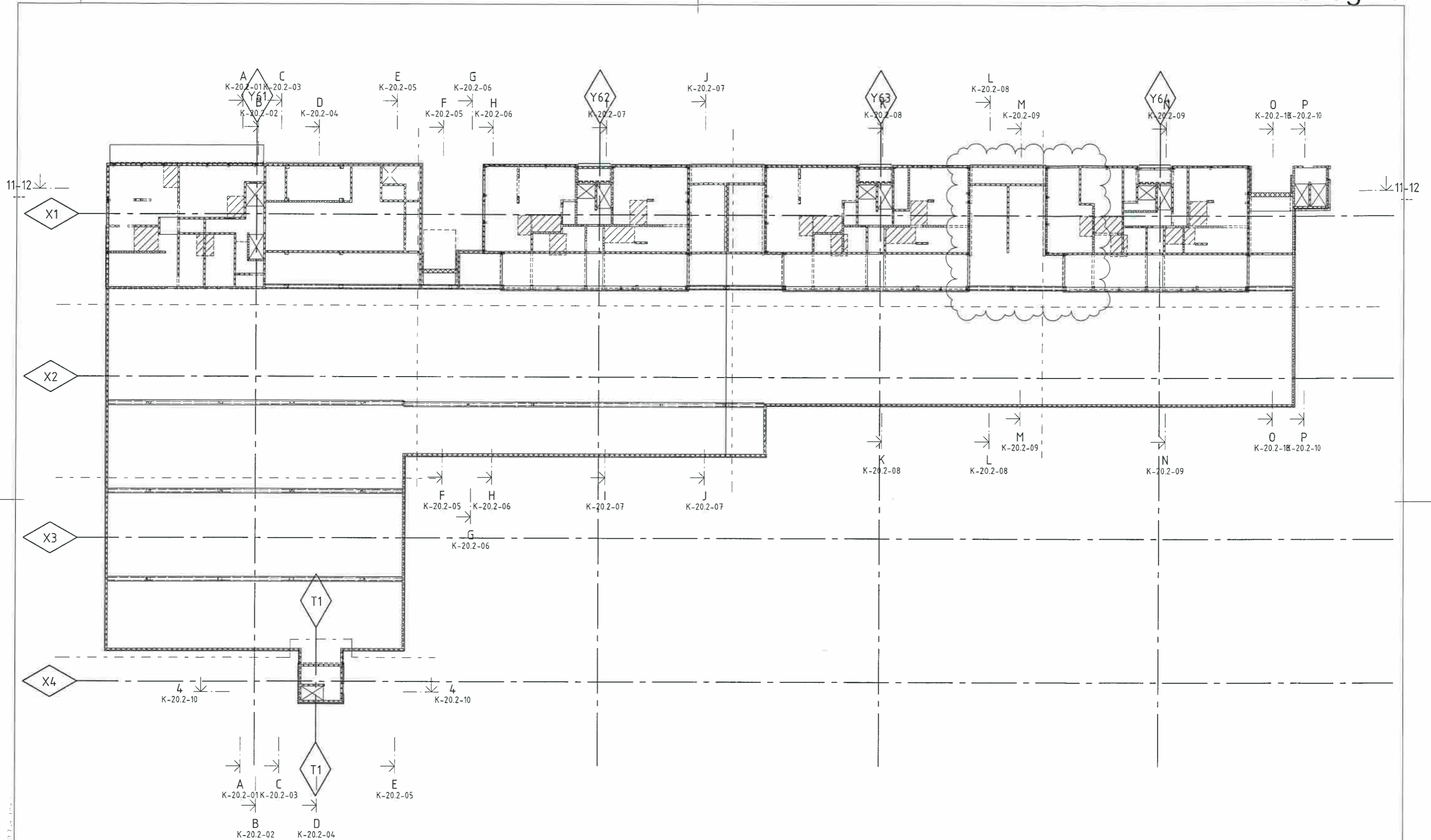

FÖRKLARINGAR  
ENL. RITNING K-20.0-109

FÖRESKRIFTER  
ENL. RITNING K-20.0-109

HÄNVISNINGAR  
ENL. RITNING K-20.0-109

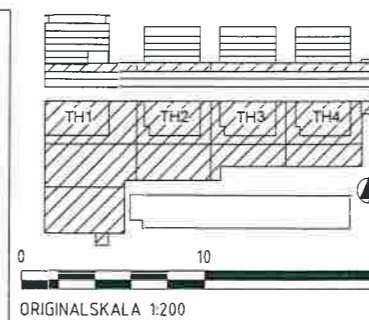

BYGGHANDLING

<b>Knut Jönson Ingenjörbyrå AB</b>		191 40 Sallerups Sallerupsvägen 13 Tel: 08-35 26 25
A HMXW	08-555 97 427	89 82 Stråholm Sicklaön 38:2, del av Nacka Tel: 08-782 97 00
K Knut Jönson Ingenjörbyrå AB	08-35 26 25	
LA Novamark	08-555 009 02	
E J&H Elteknik	018-59 02 04	
VVS PG Andersson AB	08-98 78 60	
UPPRAGNING 7124	RITAD/REVISER AV JS	UPPRAGSLEDARE J. WIDGREN
ANSVARIG Jonas Paulin	DATUM 2015-03-04	SKALA A1 1:200 A3 1:400

A	PM-K01	2015-04-29	JS
BET	ÄNDRINGEN AVSER	DATUM	SIGN
SPISBRÖDSFABRIKEN SICKLAÖN 38:2, DEL AV NACKA		ÖVERSIKT PLAN 11	
MÄTTSÄTTNING		NUMMER K-20.0-011	
		REV A	

## FÖRKLARINGAR

- (Yx) VÄGGTYP SAMT VÄGGTJOCKLEK
- (DR) LÄGE DRÄNERING ENL. VA
- (PS) PLÅTSOCKELBESLAG VID BALKONG UTAN TAK

## FÖRESKRIFTER

ALLMÄNNA FÖRESKRIFTER, K-00.0-01, ENL. A4-DOKUMENT

## HÄNVISNINGAR

BJÄLKLAGSTYPER SE RITNING, K-20.6-01  
VÄGGTYPER SE RITNING, K-20.6-03

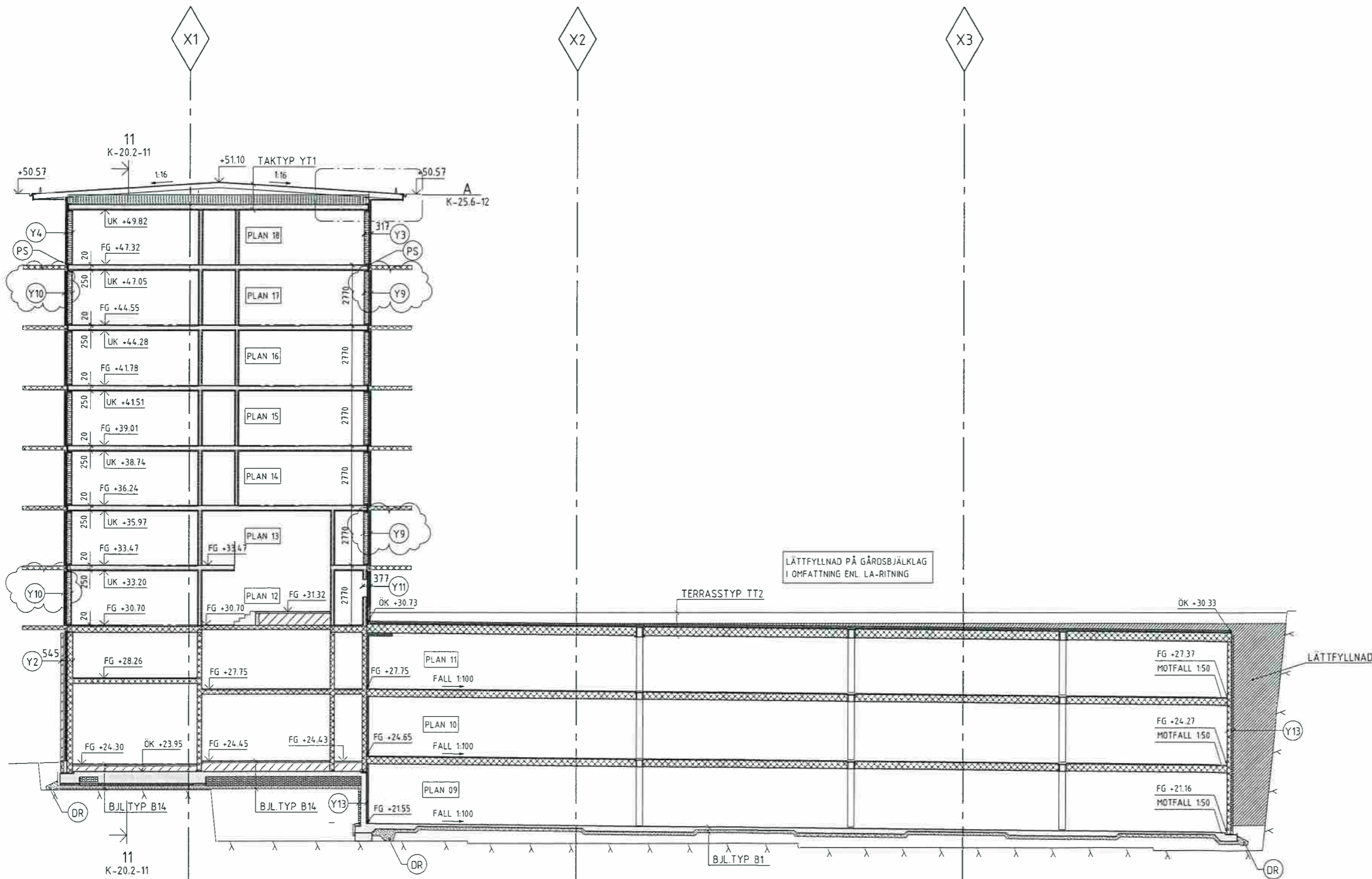

A  
SKALA 1 : 100

## BYGGHANDLING

<b>Knut Jönson Ingenjörbyrå AB</b> 791 40 Sollentuna Solentunavägen 57 Tel. 08-75 26 25		169 82 Stockholm Gustav III:s Boulevard 64, Sista Tel. 08-782 87 50	
A	HMXW	08-556 97 427	
K	Knut Jönson Ingenjörbyrå AB	08-35 26 25	
LA	Novamark	08-556 009 02	
E	J&H Elteknik	018-59 02 04	
VVS	P.O. Andersson AB	08-98 78 60	
UPPDRAGSR	7124	RITAD/PROJEKT AV	UPPDRAGSLEDARE
BÄTTOR	2015-03-04	ANSVÄRIG	J. WIDGREN
		ANSVÄRIG	Jonas Paulin
		NUMMER	K-20.2-01
		SKALA	A1 1:100 A3 1:200
		REVISOR	E



FÖRKLARINGAR  
ENL. RITNING K-20.2-01

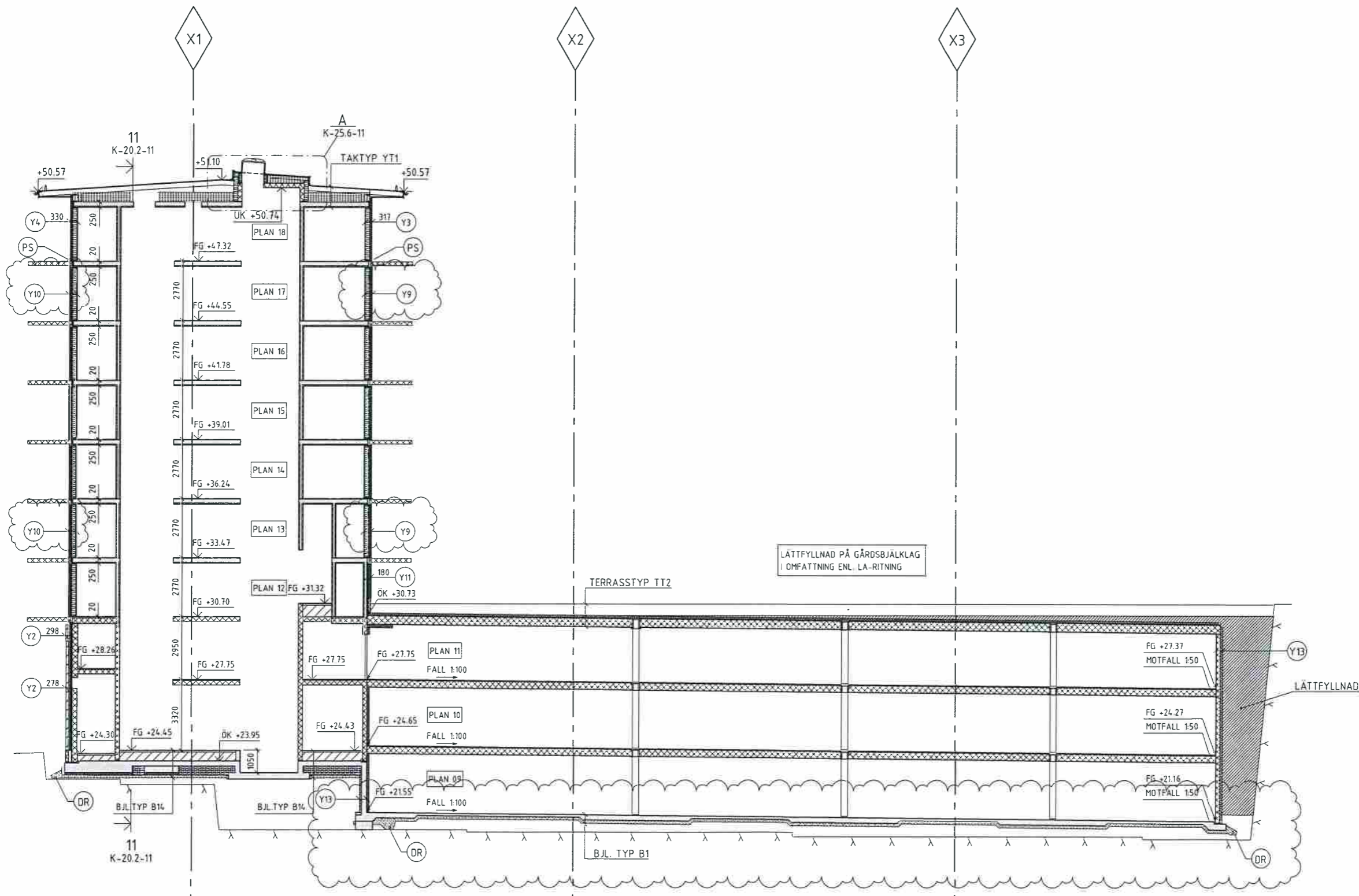

FÖRESKRIFTER  
ENL. RITNING K-20.2-01

HÄNVISNINGAR  
ENL. RITNING K-20.2-01

B  
SKALA 1 : 100

BYGGHANDLING

<b>Knut Jönsson</b> Ingenjörbyrå AB		991 4 G Sollenåsa Sollenåsaavgen 67 Tel: 08-35 26 25
A	HMXW	08-556 97 427
K	Knut Jönsson Ingenjörbyrå AB	08-35 26 25
LA	Novamark	08-556 009 02
E	J&H Elteknik	018-59 02 04
VVS	PQ Andersson AB	08-98 78 60
UPPDRAGNR	RITAD/REVISER AV	UPPDRAGSLEDARE
7124	JS	J. WIDGREN
DATUM	ANSVARIG	
2015-03-04	Jonas Paulin	

B	IPM-K08	2015-11-11	JS
A	IPM-K01	2015-04-29	JS
BET	ÄNDRINGEN AVSER	DATUM	SKÄL

SPISBRÖDSFABRIKEN  
SICKLAÖN 38:2, DEL AV NACKA  
HUVUDSEKTION B

SKALA  
A1 1:100  
A3 1:200

NUMMER  
K-20.2-02

REV  
B





FÖRKLARINGAR  
ENL. RITNING K-20.2-01

FÖRESKRIFTER  
ENL. RITNING K-20.2-01

HÄNVISNINGAR  
ENL. RITNING K-20.2-01

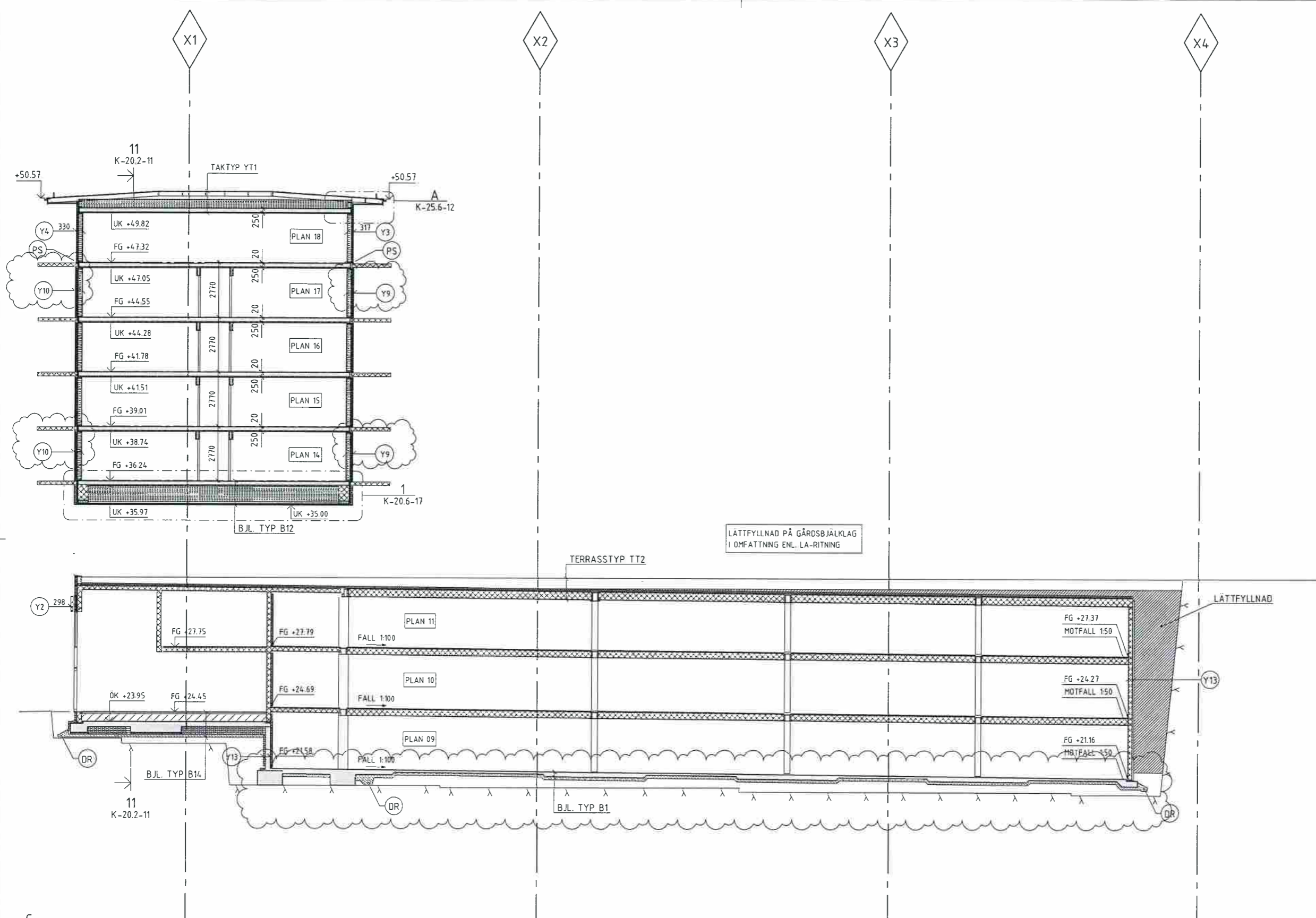

LÄTTFYLLNAD PÅ GÄRDSBJÄLKLAG  
I OMFATTNING ENL. LA-RITNING

SKALA 1 : 100

BYGGHANDLING

<b>Knut Jönson Ingenjörbyrå AB</b>		191 42 Sollentuna Sollentunavägen 67 Tel 08-35 21 25	189 82 Stockholm Gustav III:s Boulevard 55, Solna Tel 08-782 87 50
A	HMKW	08-556 97 427	
X	Knut Jönson Ingenjörbyrå AB	08-35 26 25	
LA	Navamark	08-556 009 02	
E	J&H Elteknik	018-59 02 04	
VVS	PQ Andersson AB	08-98 78 60	
UPPDRAGNR	7124	RIT ADJÖNSTR A V	JS
DATUM	2015-03-04	ANSVÄRIG	J. WIDGREN
UPPDRAGSLEDARE		J. WIDGREN	
NUMMER		K-20.2-03	
REVISOR		B	

B	PM-KOS	2015-11-11	JS
A	PM-K01	2015-04-29	JS
BET	ÄNDRINGEN AVSER	DATUM	SIGN
SPISBRÖDSFABRIKEN SICKLAÖN 38:2, DEL AV NACKA HUVUDSEKTION C			
SKALA		A1 1:100 A3 1:200	
NUMMER		K-20.2-03	
REVISOR		B	



*Handwritten signatures and initials in blue ink.*

FÖRKLARINGAR  
ENL. RITNING K-20.2-01

FÖRESKRIFTER  
ENL. RITNING K-20.2-01

HÄNVISNINGAR  
ENL. RITNING K-20.2-01

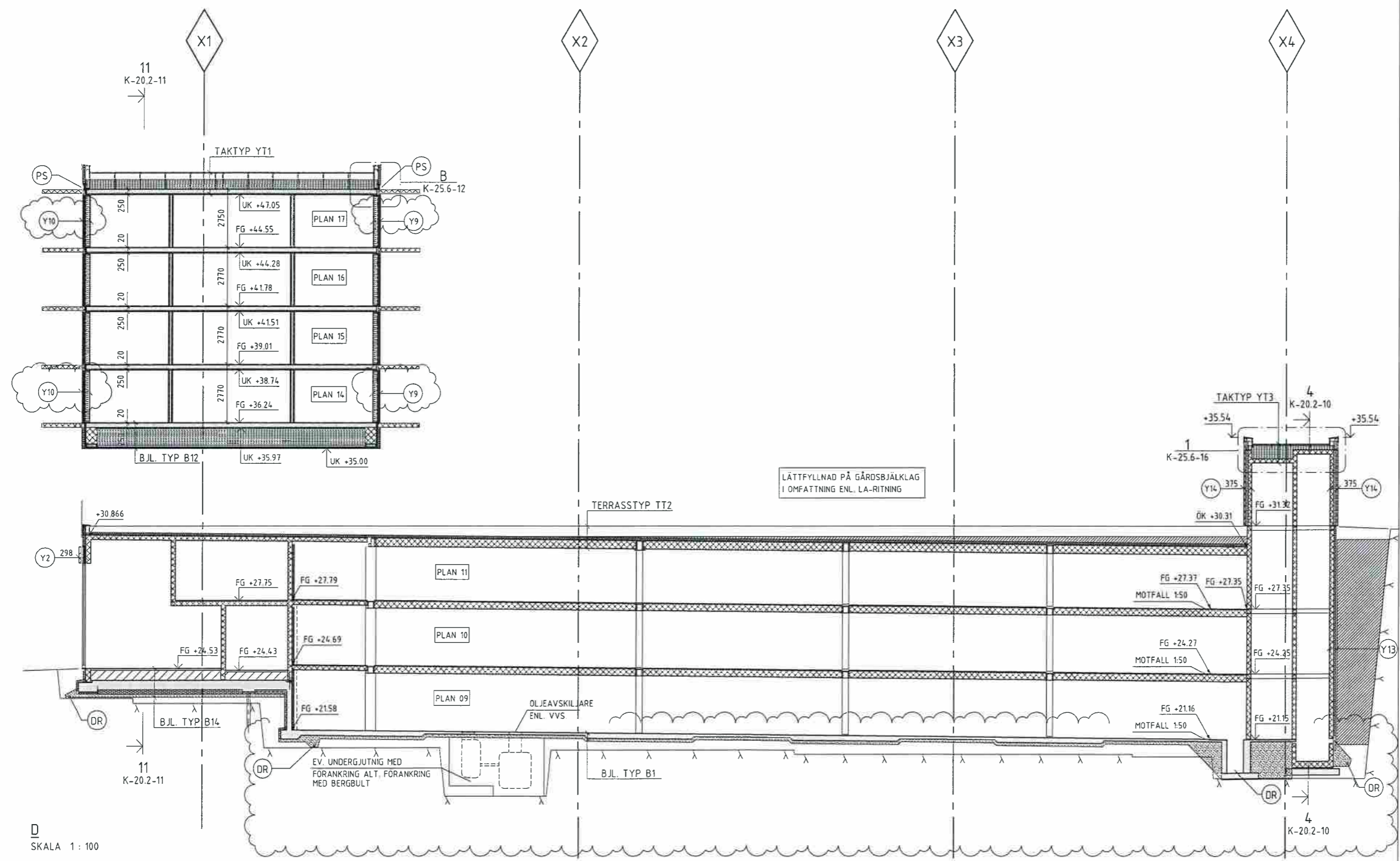

D  
SKALA 1 : 100

BYGGHANDLING

		191 63 Sollentuna Sofielundavägen 67 Tel: 08-35 26 25
169 82 Stockholm Gustav 18:s Boulevard 64, Sista Tel: 08-182 81 98		
A HMXW K Knut Jönson Ingenjörbyrå AB LA Novamark E J&H Elteknik VVS PO Andersson AB	08-556 97 427 08-35 26 25 08-556 009 02 08-59 02 04 08-98 78 60	SPISBRÖDSFABRIKEN SICKLAÖN 38:2, DEL AV NACKA HUVUDSEKTION D
UPPDRAGSR 7124 DATUM 2015-03-04	RITAD/ANSV JS ANSVARIG Jonas Paulin	UPPDRAGSLEDARE J. WIDGREN
0 5 10 ORIGINALSKALA 1:100		SKALA A1 1:100 A3 1:200
191 63 Sollentuna Sofielundavägen 67 Tel: 08-35 26 25		169 82 Stockholm Gustav 18:s Boulevard 64, Sista Tel: 08-182 81 98

B	PM-K06	2015-11-11	JJS
A	PM-K01	2015-04-29	JJS
BET	ÄNDRINGEN AVSER	DATUM	SIDA
UPPDRAGSR 7124 DATUM 2015-03-04		RITAD/ANSV JS ANSVARIG Jonas Paulin	UPPDRAGSLEDARE J. WIDGREN
0 5 10 ORIGINALSKALA 1:100		SKALA A1 1:100 A3 1:200	191 63 Sollentuna Sofielundavägen 67 Tel: 08-35 26 25

FÖRKLARINGAR  
ENL. RITNING K-20.2-01

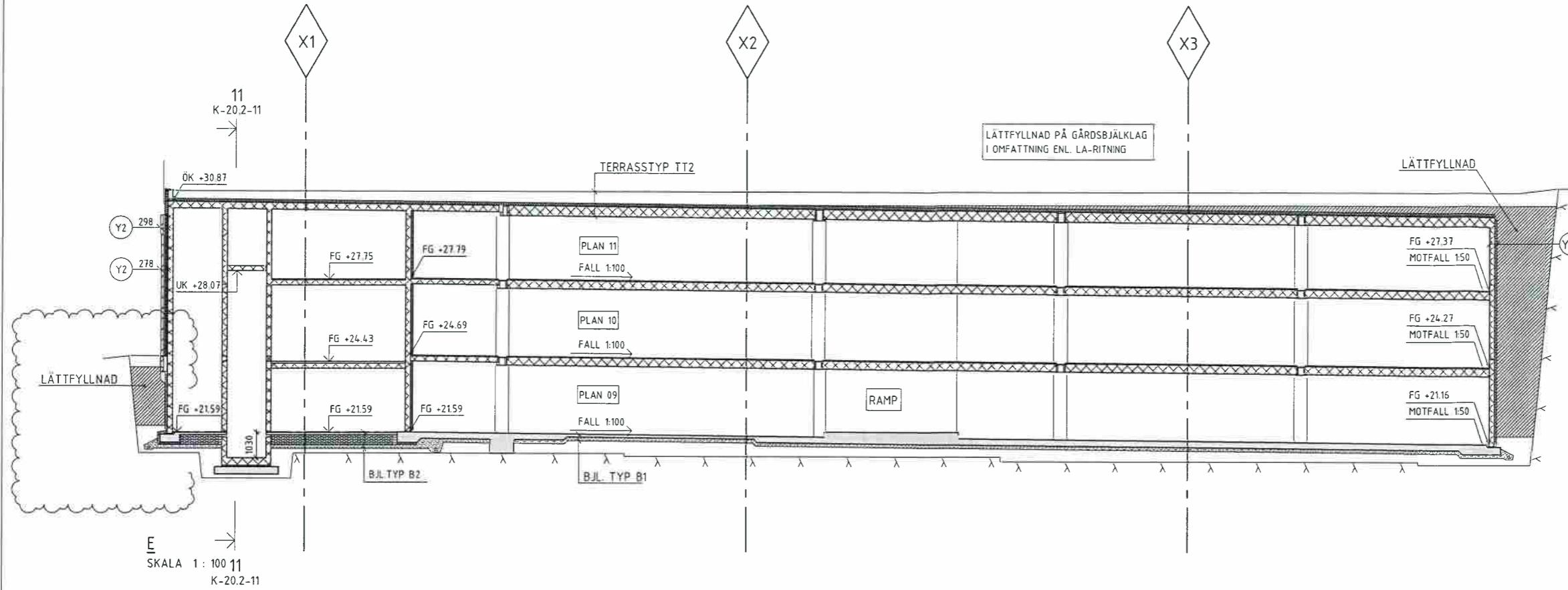

E  
SKALA 1 : 100  
K-20.2-11

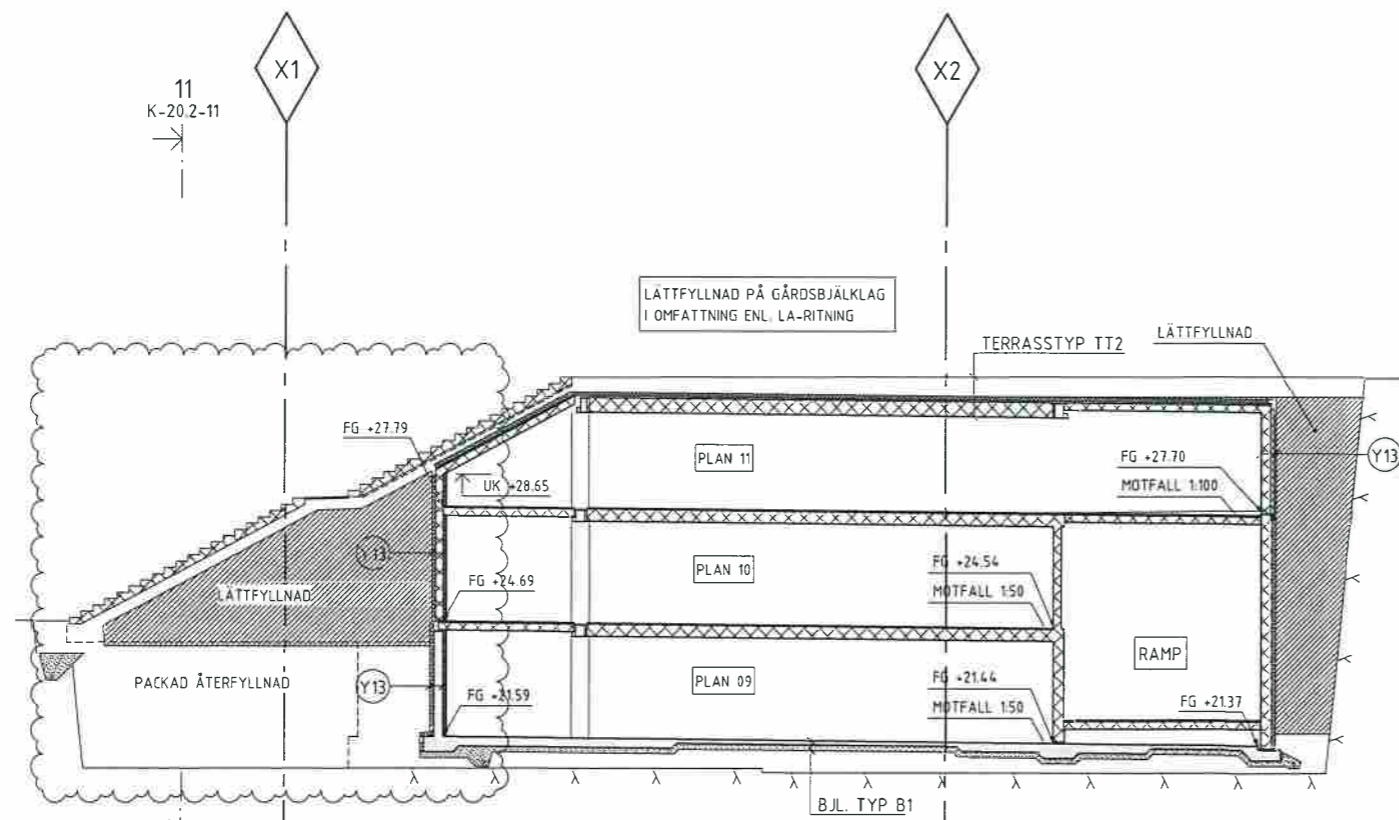

E  
SKALA 1 : 100  
K-20.2-11

FÖRESKRIFTER  
ENL. RITNING K-20.2-01

HÄNVISNINGAR  
ENL. RITNING K-20.2-01

BYGGHANDLING

<b>Knut Jönson</b> Ingenjörbyrå AB		191 60 Sollentuna Sollentunavägen 67 Tel 08-35 26 25	169 82 Stockholm Gustav III:s Boulevard 64, Suite Tel 08-782 81 00
A	HMXW	08-555 97 427	
X	K	Knut Jönson Ingenjörbyrå AB	08-35 26 25
	LA	Novamark	08-555 009 02
	E	J&H Elteknik	018-59 02 04
	VVS	P.O. Andersson AB	08-98 78 60
UPPDRAG NR	RITAD/ÖNSTR AV	UPPDRAGSLEDARE	
7124	JS	J. WIDGREN	
DATUM	ANSVÄRIG		
2015-03-04	Jonas Paulin		

C	PM-KOB	2016-02-12	JS
B	PM-KOB	2015-11-11	JS
A	PM-KO1	2015-04-29	JS
BET	ÄNDRINGEN AVSER	DATUM	SIGN

SPISBRÖDSFABRIKEN  
SICKLAÖN 38:2, DEL AV NACKA  
HUVUDEKSECTION E, F



*Handwritten signatures and initials in blue ink.*

FÖRKLARINGAR  
ENL. RITNING K-20.2-01

FÖRESKRIFTER  
ENL. RITNING K-20.2-01

HÄNVISNINGAR  
ENL. RITNING K-20.2-01

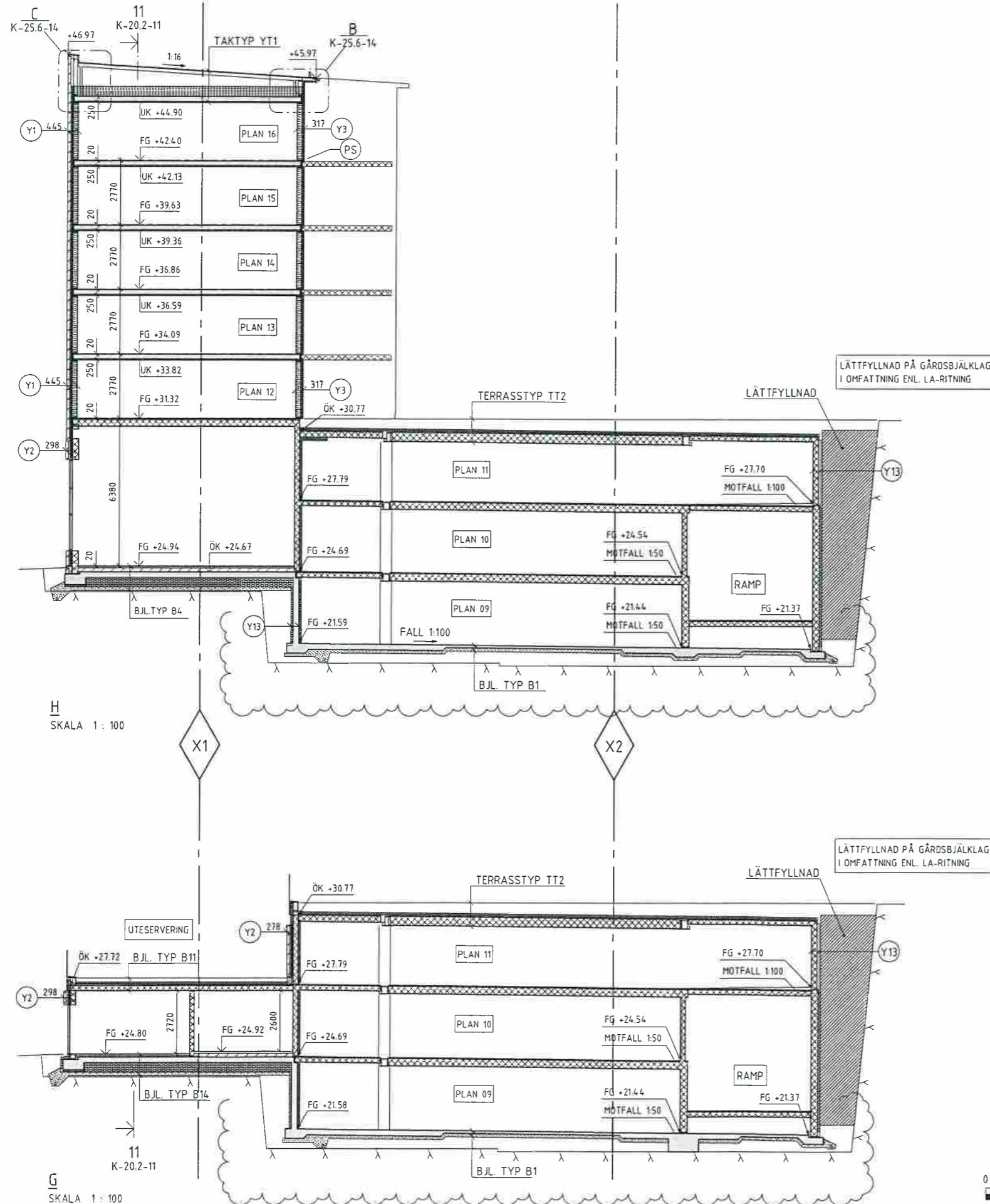

H  
SKALA 1 : 100

G  
SKALA 1 : 100



### BYGGHANDLING

<b>Knut Jönson Ingenjörbyrå AB</b>		791 43 Sällentuna Sällentunavägen 87 Tel 08-35 24 25
A HMxW	08-556 97 427	
K Knut Jönson Ingenjörbyrå AB	08-35 26 25	
LA Navamark	08-556 009 02	
E J&H Elteknik	018-59 02 04	
VVS PG Andersson AB	08-98 78 60	
UPPDRAG NR	RITAD/KONSTR AV	UPPDRAGSLEDARE
7124	JS	J. WIDGREN
DATUM	ANSVARIG	
2015-03-04	Jonas Paulin	

B PM-K06	2015-11-11	JS
A PM-K01	2015-04-29	JS
BET	ÄNDRINGEN AVSER	DATUM
		SIGN
149 82 Stockholm Gustav III:s Boulevard 41, Södra Tel 08-782 81 00		
<b>SPISBRÖDSFABRIKEN</b> SICKLAÖN 38:2, DEL AV NACKA HUVUDSEKTION G, H		
NUMMER	REV	SKALA
K-20.2-06	B	A1 1:100 A3 1:200

FÖRKLARINGAR  
ENL. RITNING K-20.2-01

FÖRESKRIFTER  
ENL. RITNING K-20.2-01

HÄNVISNINGAR  
ENL. RITNING K-20.2-01

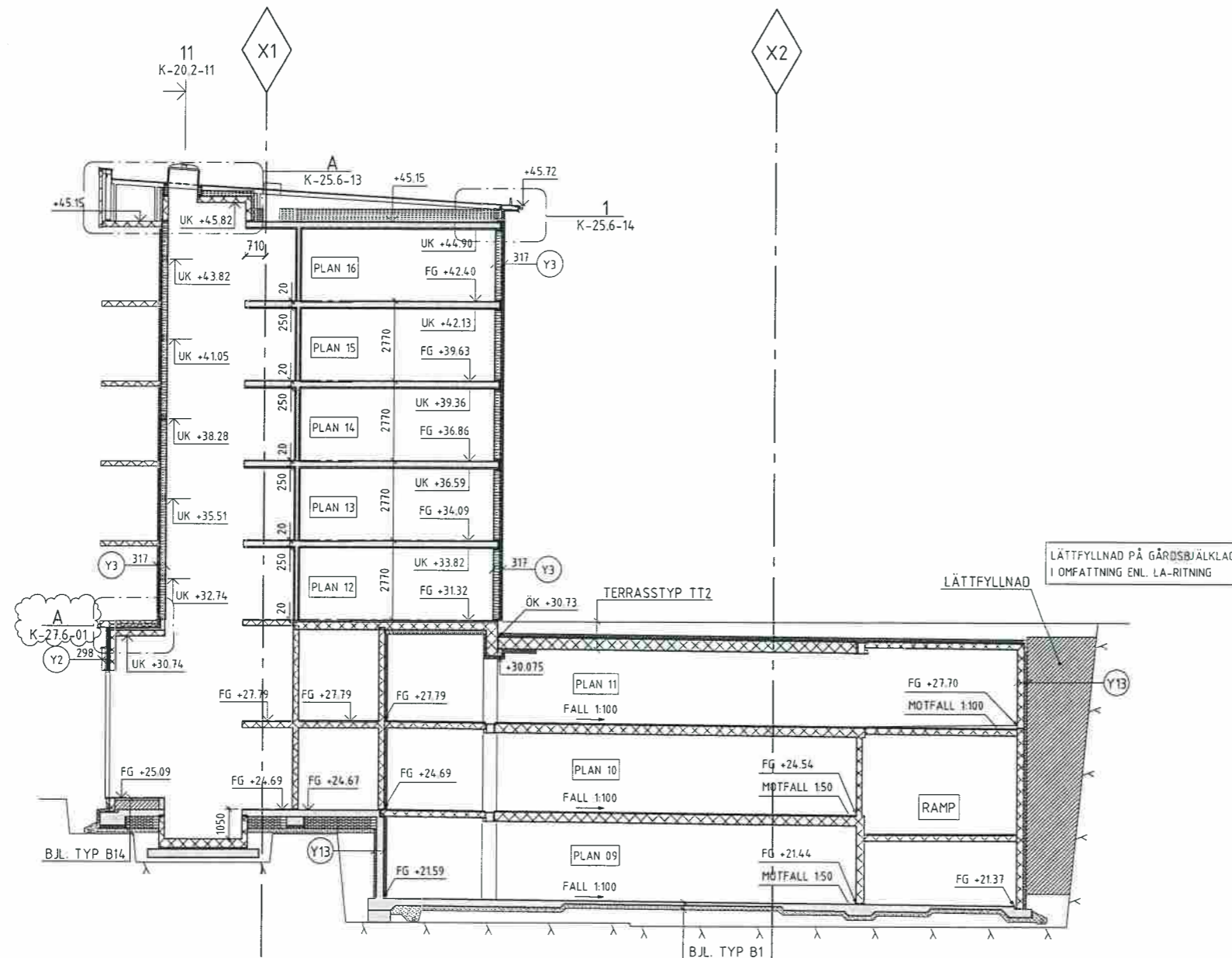

SKALA 1 : 100

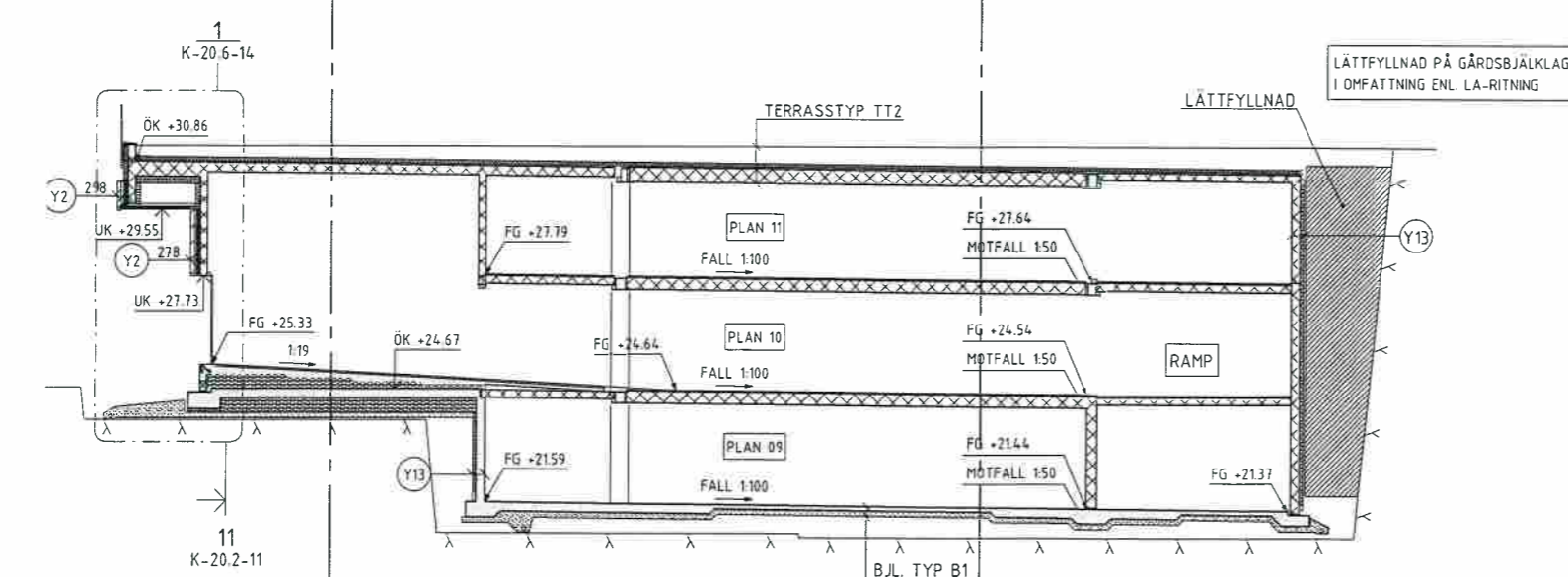

SKALA 1 : 100

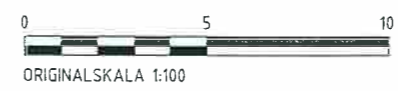

BYGGHANDLING

<b>Knut Jönson Ingenjörbyrå AB</b>		91 43 Salleröarna Sallindensvägen 67 Tel 08-35 26 25	18 82 Stockholm Gustav III:s Boulevard 11, Sina Tel 08-782 81 00
A	HMKW	08-556 97 427	
K	Knut Jönson Ingenjörbyrå AB	08-35 26 25	
LA	Novamark	08-556 009 02	
E	J&H Elteknik	018-59 02 04	
VVS	PO Andersson AB	08-98 78 60	
UPPDRAG NR	RITAD/KONSTR AV	UPPDRAGSLEDARE	SKALA
7124	JS	J. WIDGREN	A1 1:100 A3 1:200
ANSVARG	NUMMER	REVIS	
2015-03-04	Jonas Paulin	K-20.2-07	C

C	PM-K10	2016-06-26	JWJOG
B	PM-K08	2015-11-11	JS
A	PM-K01	2015-04-29	JS
BET	ÄNDRINGEN AVSEER	DATUM	SIGN

SPISBRÖDSFABRIKEN  
SICKLAÖN 38:2, DEL AV NACKA  
HUVUDSEKTION I, J

*Handwritten notes and signatures:*  
Handwritten initials/signatures in blue ink on the right margin.

FÖRKLARINGAR  
ENL. RITNING K-20.2-01

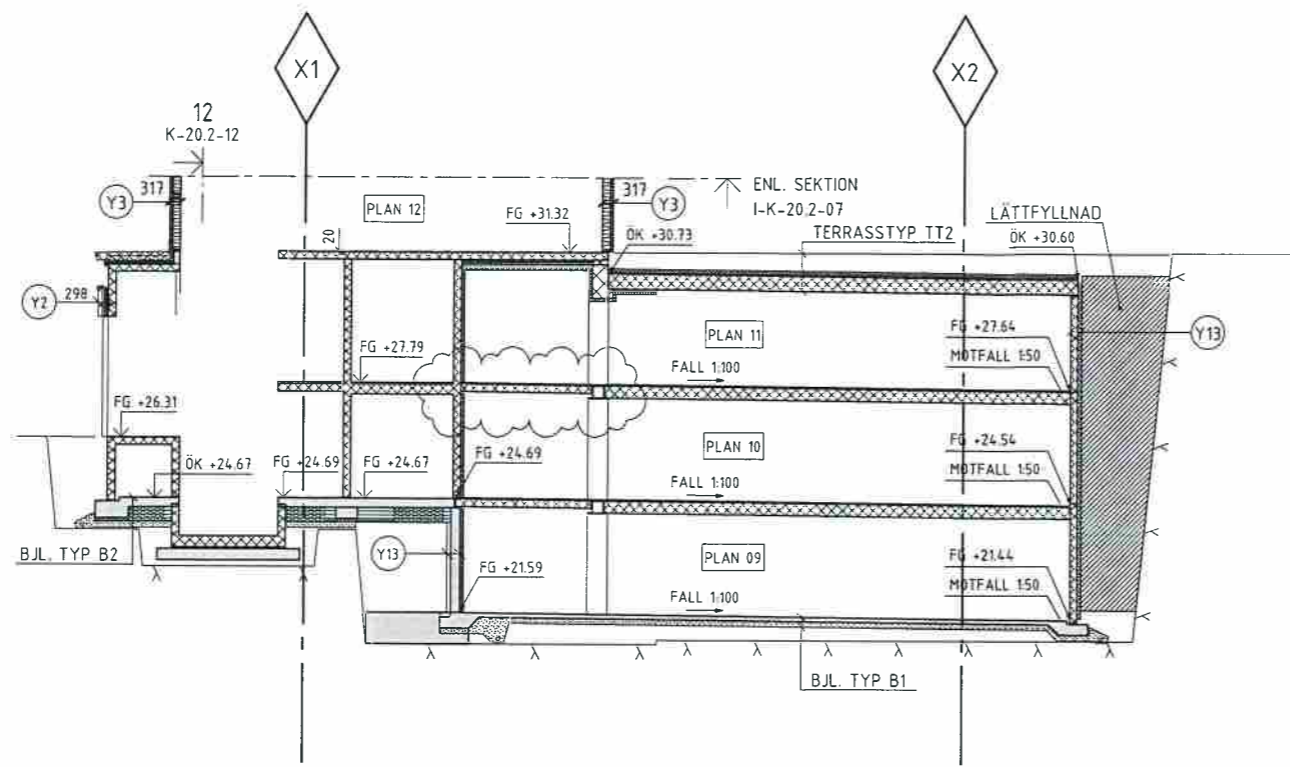

K  
SKALA 1 : 100

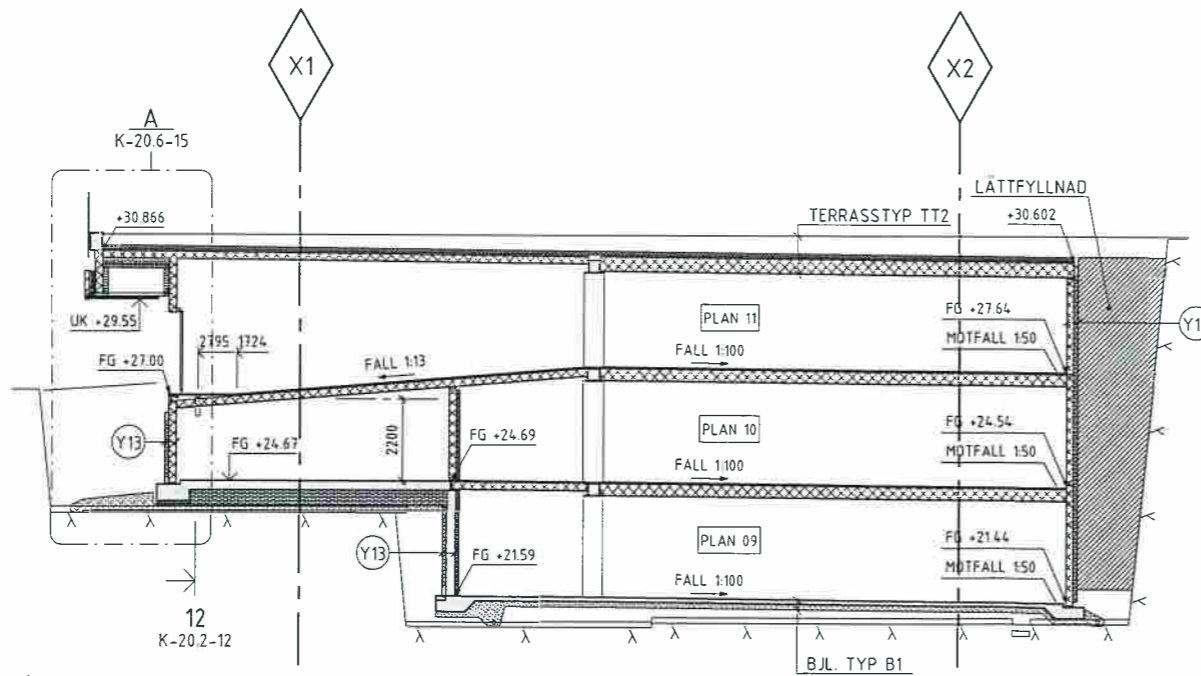

L  
SKALA 1 : 100

FÖRESKRIFTER  
ENL. RITNING K-20.2-01

HÄNVISNINGAR  
ENL. RITNING K-20.2-01

BYGGHANDLING

<b>Knut Jönson</b> Ingenjörbyrå AB		191 42 Sösterlund Själlentunavägen 67 Tel: 08-75 24 25	119 82 Sösterlund Gustav III:s Boulevard 54, Sena Tel: 08-782 87 00
A	HM/W	08-556 97 427	
X	K	Knut Jönson Ingenjörbyrå AB	08-35 26 25
	LA	Novamark	08-556 009 02
	E	J&H Eiteknik	018-59 02 04
	VVS	PD Andersson AB	08-98 78 60
UPPDRAG NR	RITAD/KONSTR AV	UPPDRAGSLEDARE	
7124	JS	J. WIDGREN	
DATUM	ANSVARIG	NUMMER	REVISOR
2015-03-04	Jonas Pautin	K-20.2-08	B

B	IPM-K03	2015-09-04	JS
A	IPM-K01	2015-04-29	JS
BET	ÄNDRINGEN AVSEER	DATUM	SON

SPISBRÖDSFABRIKEN  
SICKLAÖN 38:2, DEL AV NACKA  
HUVUDSEKTION K, L

SKALA  
A1 1:100  
A3 1:200

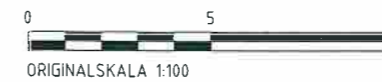

FÖRKLARINGAR  
ENL. RITNING K-20.2-01

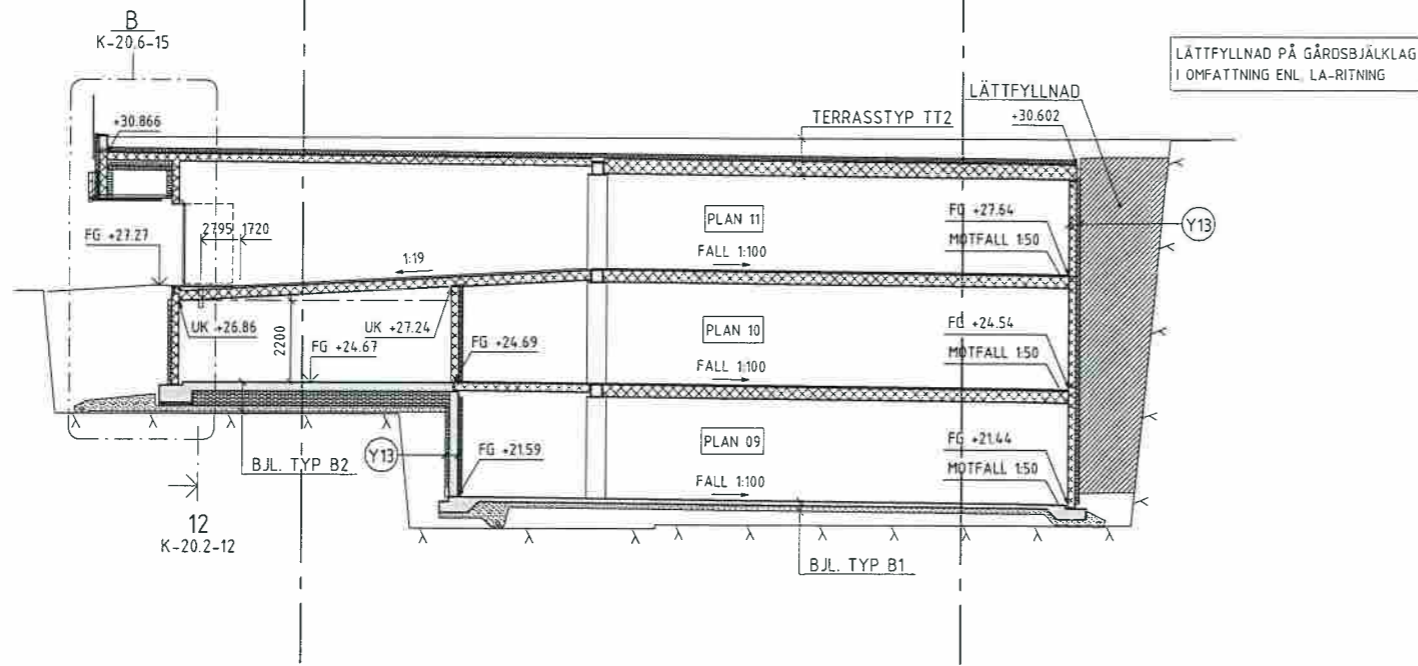

M  
SKALA 1 : 100

RITNING  
REVIDERAD  
ENLIGT PM

FÖRESKRIFTER  
ENL. RITNING K-20.2-01

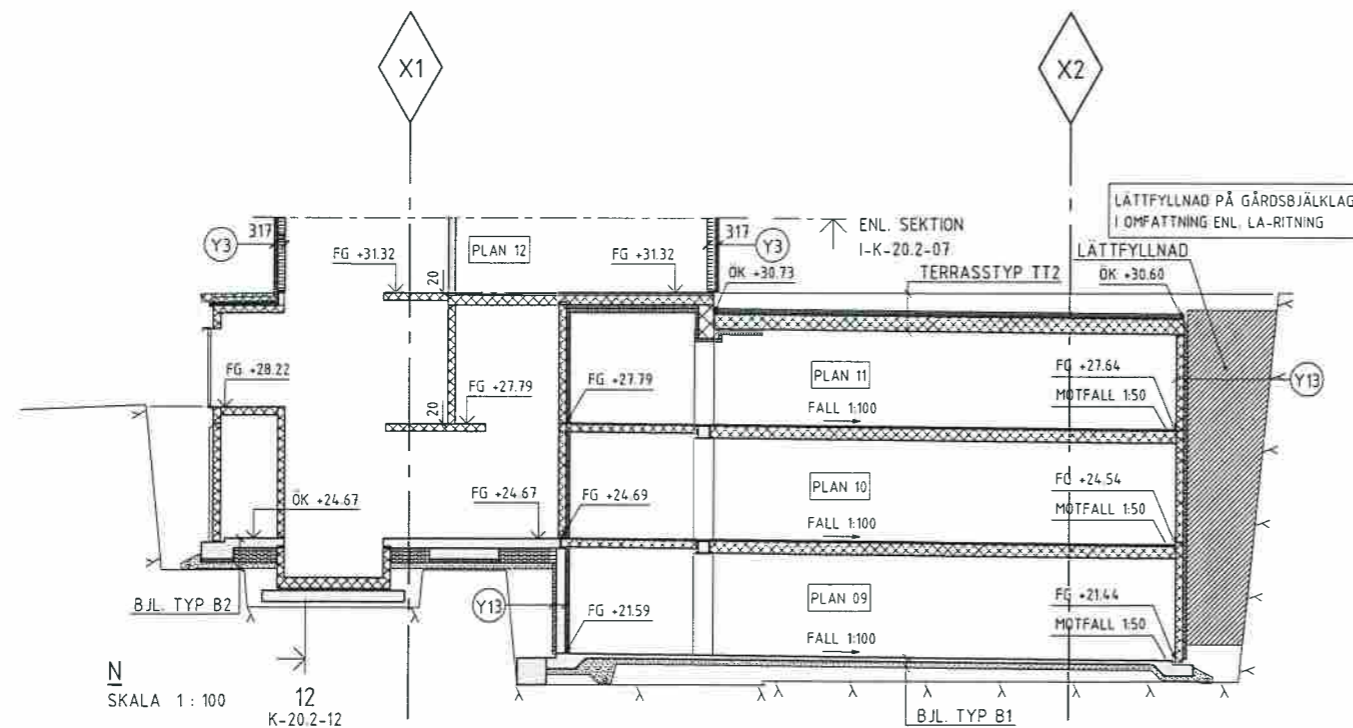

N  
SKALA 1 : 100

LÄTTFYLLNAD PÅ GÅRDSBJÄLKLAG  
I OMFATTNING ENL. LA-RITNING

HÄNVISNINGAR  
ENL. RITNING K-20.2-01

BYGGHANDLING

		191 46 Sollenluna Sollenlunavägen 67 Tel 08-35 26 25	169 82 Stockholm Gustav III:s Boulevard 44, Södra Tel 08-182 81 00
A	HMIXW	08-556 97 427	
X	K	Knut Jönson Ingenjörbyrå AB	08-35 26 25
	LA	Novamark	08-556 009 02
	E	J&H Elteknik	018-59 02 04
	VVS	PQ Andersson AB	08-98 78 60
UPPDRAKNR	BITAD/KONSTR AV	UPPDRAGSLEDARE	
7124	JS	J. WIDGREN	
DATUM	ANSVARIG		
2015-03-04	Jonas Paulin		

A	IPM-K01	2015-04-29	JS
BET	ANDRINGS AVSEER	DATUM	SGR
SPISBRÖDSFABRIKEN SICKLAÖN 38:2, DEL AV NACKA HUVUDESEKTION M, N			
SKALA	A1 1:100	REV	
	A3 1:200		
NUMMER	K-20.2-09	REV	A



FÖRKLARINGAR  
ENL. RITNING K-20.2-01

FÖRESKRIFTER  
ENL. RITNING K-20.2-01

HÄNVISNINGAR  
ENL. RITNING K-20.2-01

B	PM-KDB	2015-11-11	JS
A	PM-KDT	2015-04-29	JS
SET	ÄNDRINGEN AVSER	DATUM	SIG

A	HM-XW	08-556 97 427
K	Knut Jönsson Ingenjörbyrå AB	08-35 26 25
LA	Novamark	08-556 009 02
E	J&H Elteknik	018-59 02 04
VVS	P.O. Andersson AB	08-98 78 60

SPISBRÖDSFABRIKEN  
SICKLAÖN 38:2, DEL AV NACKA  
HUVUDSEKTION O, P, 4

UPPDRAG NR	RITAD/KONSTR. AV	UPPDRAGSLEDARE	SKALA
7124	JS	J. WIDGREN	A1 1:100
DATUM	ANSVARIG		A3 1:200
2015-03-04	Jonas Paulin		

NUMMER	REVISYON
K-20.2-10	B

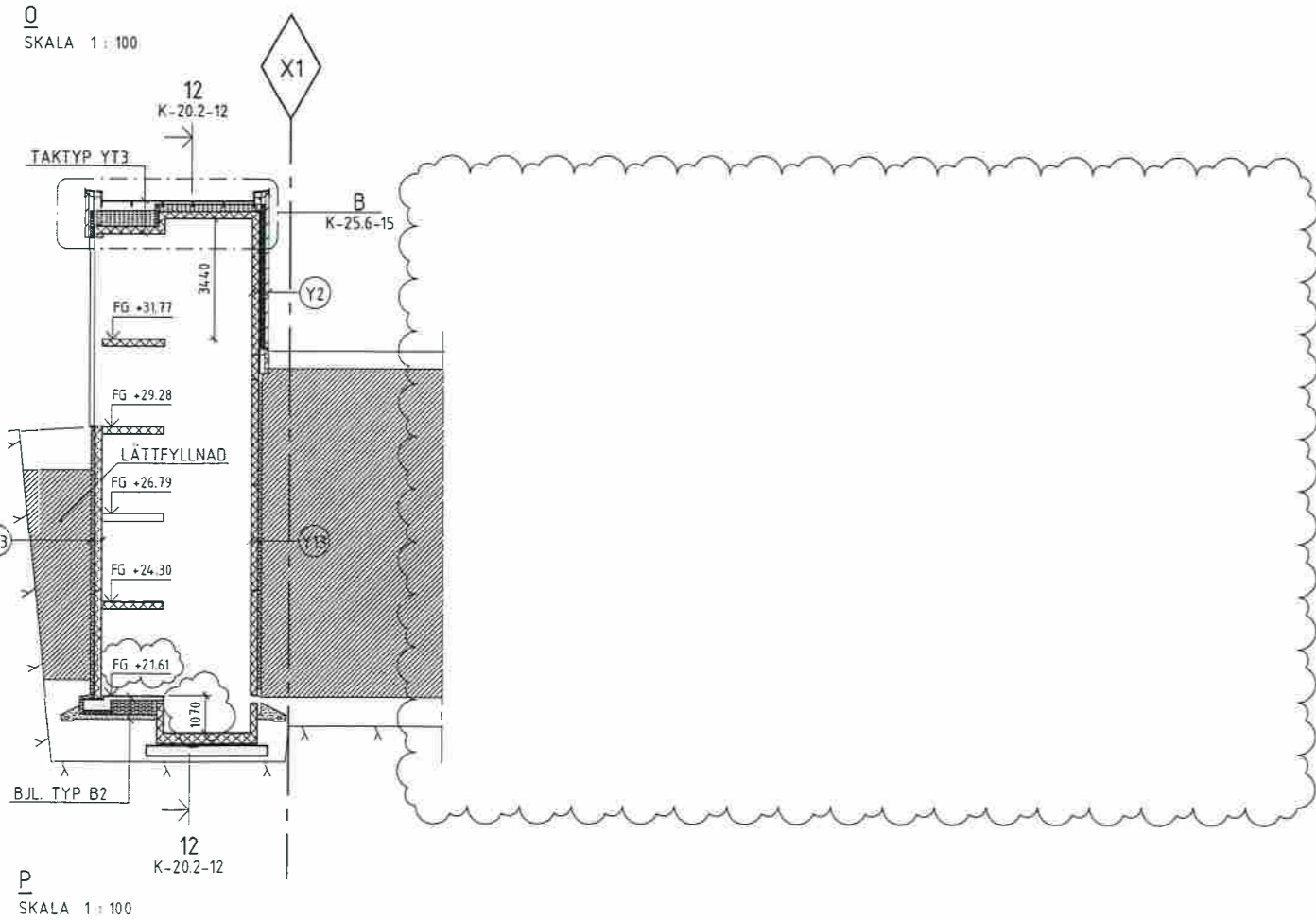
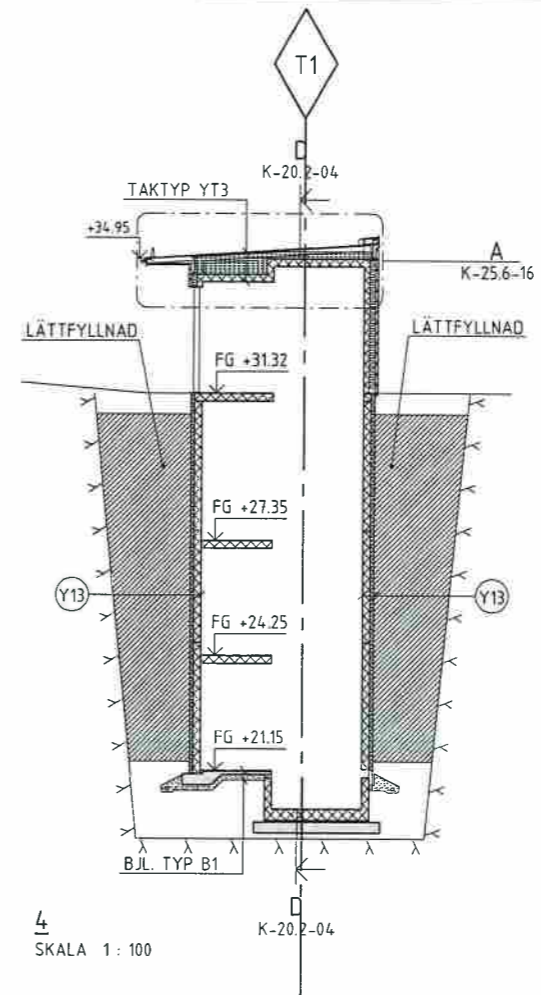
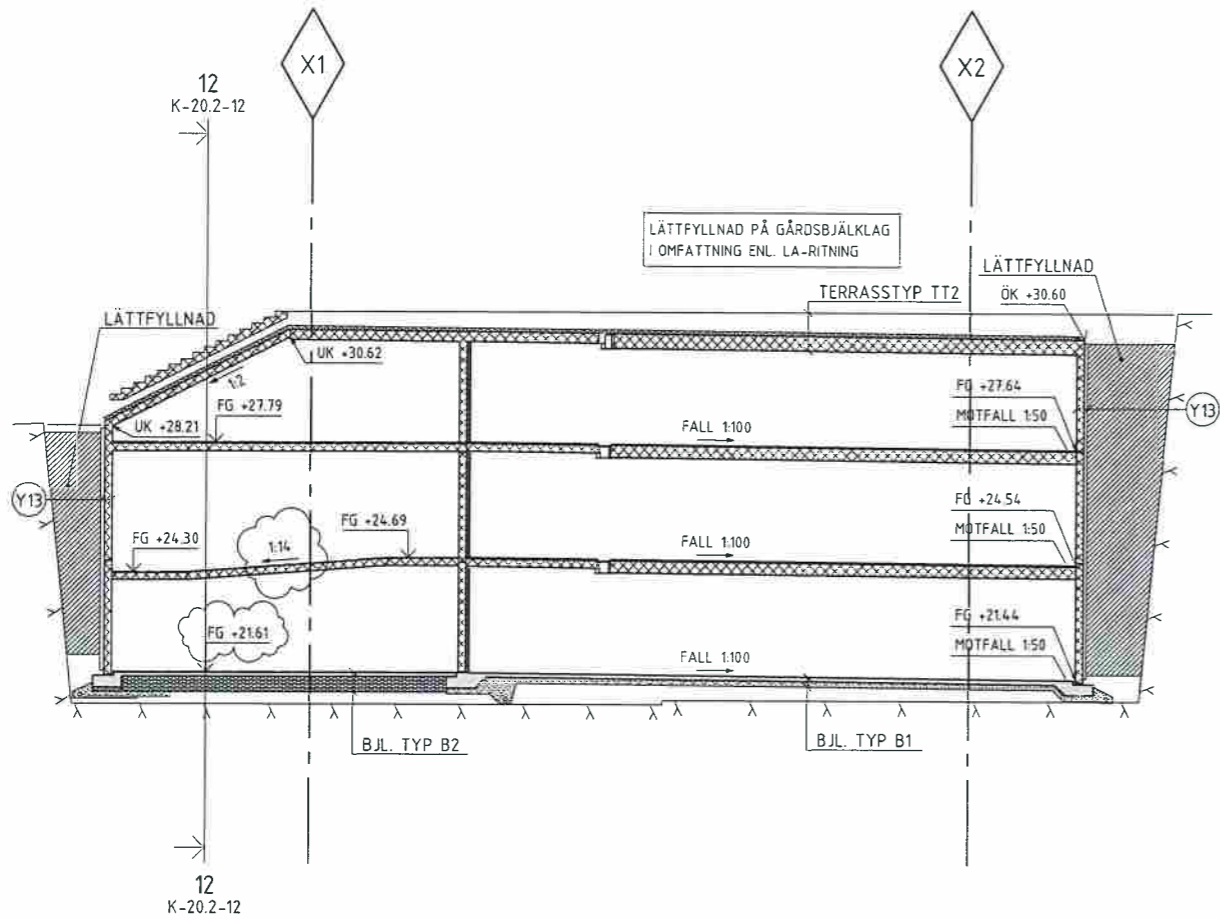

*Handwritten notes and signatures in blue ink, including 'JS', 'JW', and 'JP'.*



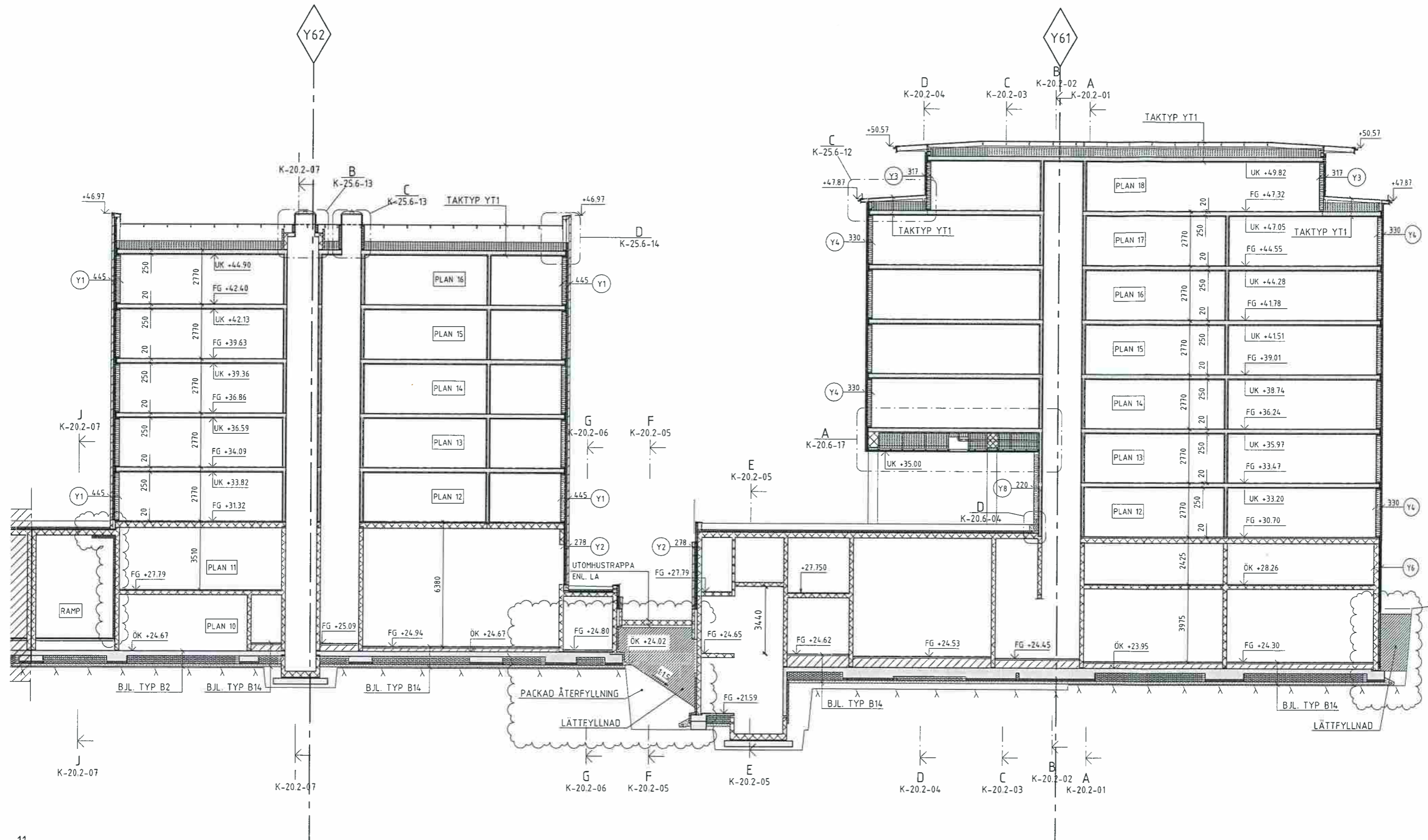

11  
SKALA 1 : 100

FÖRKLARINGAR  
ENL. RITNING K-20.2-01

FÖRESKRIFTER  
ENL. RITNING K-20.2-01

HÄNVISNINGAR  
ENL. RITNING K-20.2-01

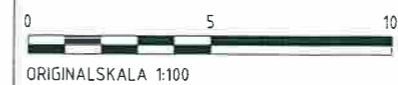

BYGGHANDLING		B		2015-02-12		JS	
A		A		2015-04-29		JS	
BET	ÄNDRINGEN AVSER	DATUM	REVISOR	REVISOR	REVISOR	REVISOR	REVISOR
Knut Jönson Ingenjörbyrå AB 911 40 Sollenluna Sollenlunavägen 57 Tel: 08-35 26 25		SPISBRÖDSFABRIKEN SICKLAÖN 38:2, DEL AV NÄCKA HUVUDSEKTION 11 TRAPPHUS 1 OCH 2		169 87 Stockholm Gustav III:s Boulevard 64, Södra Tel: 08-782 87 00		SKALA A1 1:100 A3 1:200	
UPPDRAG NR	RITAD/KONSTR AV	UPPDRAGSLEDARE	REVISOR	REVISOR	REVISOR	REVISOR	REVISOR
7174	JS	J WIDGREN					
DATUM	ANSVARIG	REVISOR	REVISOR	REVISOR	REVISOR	REVISOR	REVISOR
2015-03-04	Jonas Paulin						
			WIPPER	REVISOR	REVISOR	REVISOR	REVISOR
			K-20.2-11				B

*Handwritten signatures and initials in blue ink.*

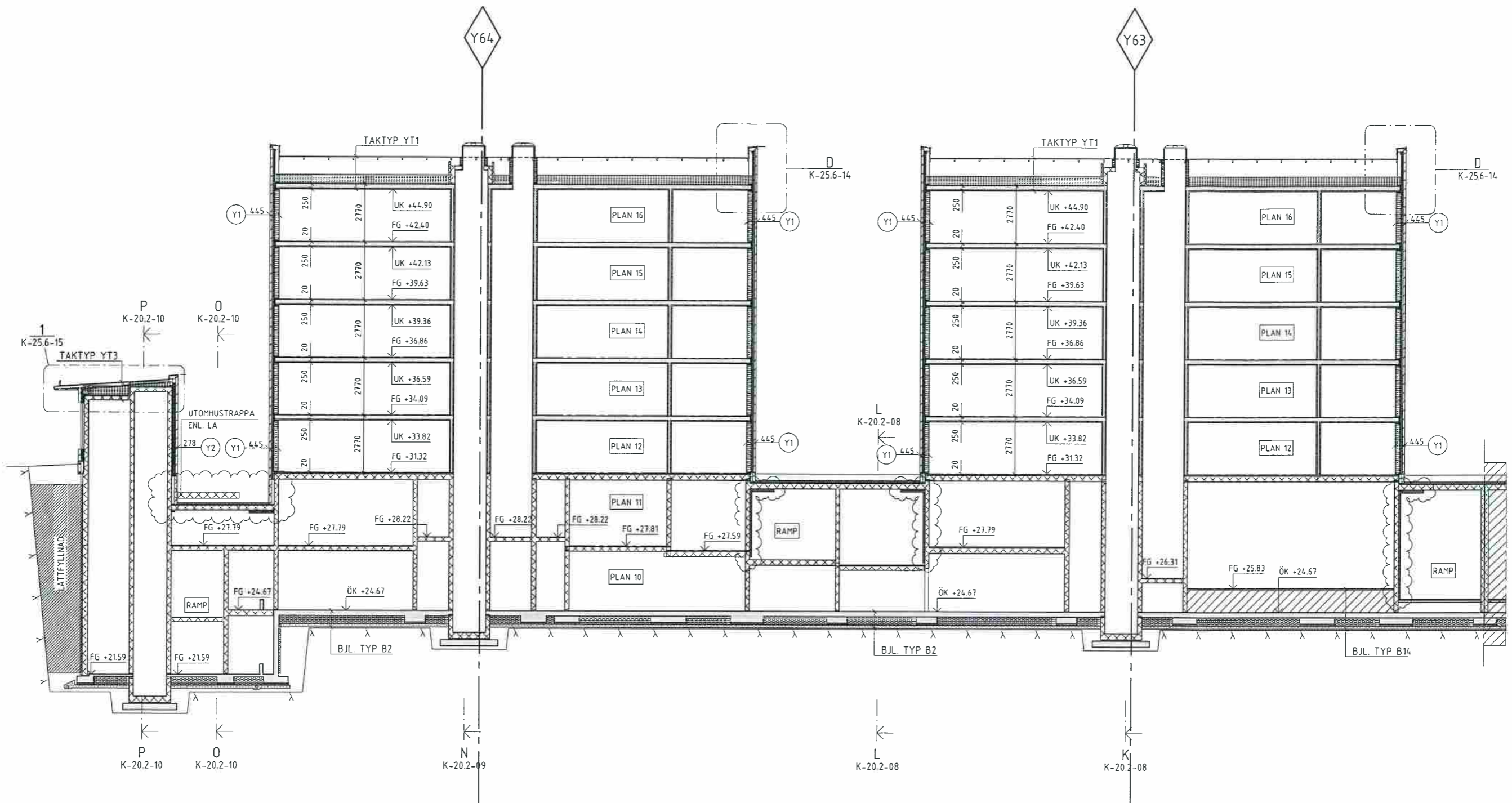

12  
SKALA 1:100

**FÖRKLARINGAR**  
ENL. RITNING K-20.2-01

**FÖRESKRIFTER**  
ENL. RITNING K-20.2-01

**HÄNVISNINGAR**  
ENL. RITNING K-20.2-01



BYGGHANDLING		191 43 Sollentuna Sollentunavägen 57 Tel: 08-556 25 25		169 82 Stockholm Gustav III:s Boulevard 64, Södra Tel: 08-192 81 80	
B	IPM-KOB	2016-02-12	JS		
A	IPM-KOT	2015-04-28	JS		
BET	ÄNDRINGEN AVSER	DATUM	SEK		
A	HMKW	08-556 97 427			
K	Knut Jönsson Ingeniörsbyrå AB	08-25 26 25			
LA	Novamark	08-556 009 02			
E	J&H Elteknik	018-59 02 04			
VVS	PO Andersson AB	08-98 78 60			
UPPROG NR	RITAD/KONSTR AV	UPPDRAGSLEDARE			
7124	JS	J. WIDGREN			
DATUM	ANSVARIG				
2015-03-04	Jonas Paulin				
			NUMMER	REVISOR	
			K-20.2-12	B	

SPISBRÖDSFABRIKEN  
SICKLAÖN 38:2, DEL AV HACKA  
HUVUDSEKTION 12  
TRAPPHUS 3 OCH 4

SKALA  
A1 1:100  
A3 1:200

*Handwritten signatures and initials in blue ink.*

FÖRKLARINGAR  
ENL. RITNING K-15.6-01

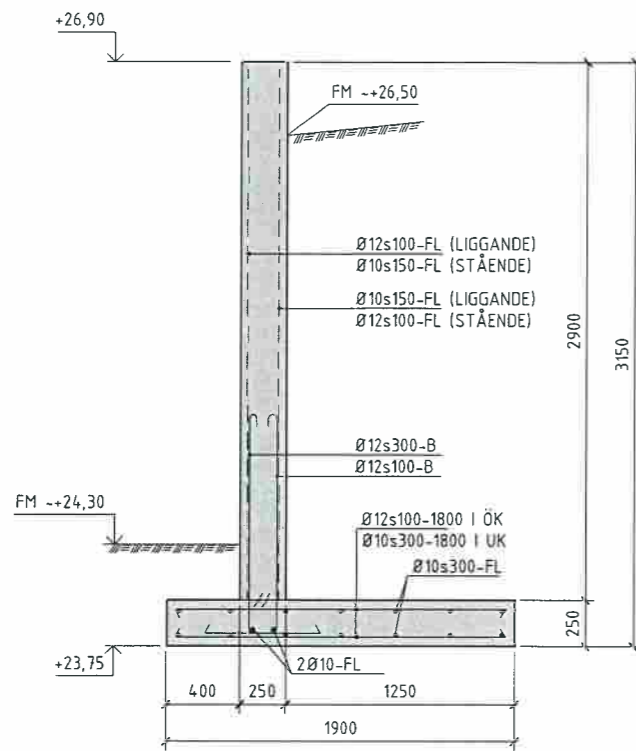

A-  
STÖDMUR VID TRAPPHUS 1

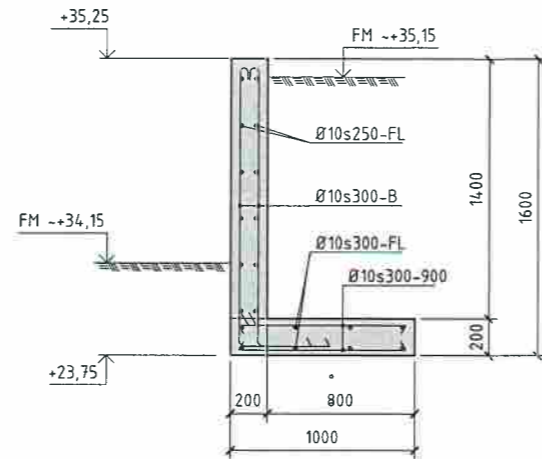

B-  
STÖDMUR VID BAGERIET

FÖRESKRIFTER  
ENL. RITNING K-15.6-01

HÄNVISNINGAR  
ENL. RITNING K-15.6-01

### BYGGHANDLING

<b>Knut Jönson Ingenjörbyrå AB</b> 191 40 Sollentuna Sollemtunavägen 67 Tel: 08-35 26 25		<b>SICKLAÖN 38-2, DEL AV NACKA</b> 169 83 Stockholm Gustav III:s Boulevard 64, Södra Tel: 08-782 87 00	
A	HMXW	08-556 97 427	<b>SPISBRÖDSFABRIKEN</b> SICKLAÖN 38-2, DEL AV NACKA STÖDMURAR
X	K	Knut Jönson Ingenjörbyrå AB 08-35 26 25	
	LA	Novamark 08-556 009 02	
	E	J&H Elteknik 018-59 02 04	
	VVS	PQ Andersson AB 08-98 78 60	
UPPDRAGS- DATUM	RITAD/REVIS- ANSVARIG	UPPDRAGSLEDARE	CKLA A1 120 A3 140
7124 2015-03-04	JW Jonas Paulin	J. WIDGREN	NUMMER K-15.6-31



*Handwritten signatures and initials:*  
 JW  
 JW  
 JW  
 JW

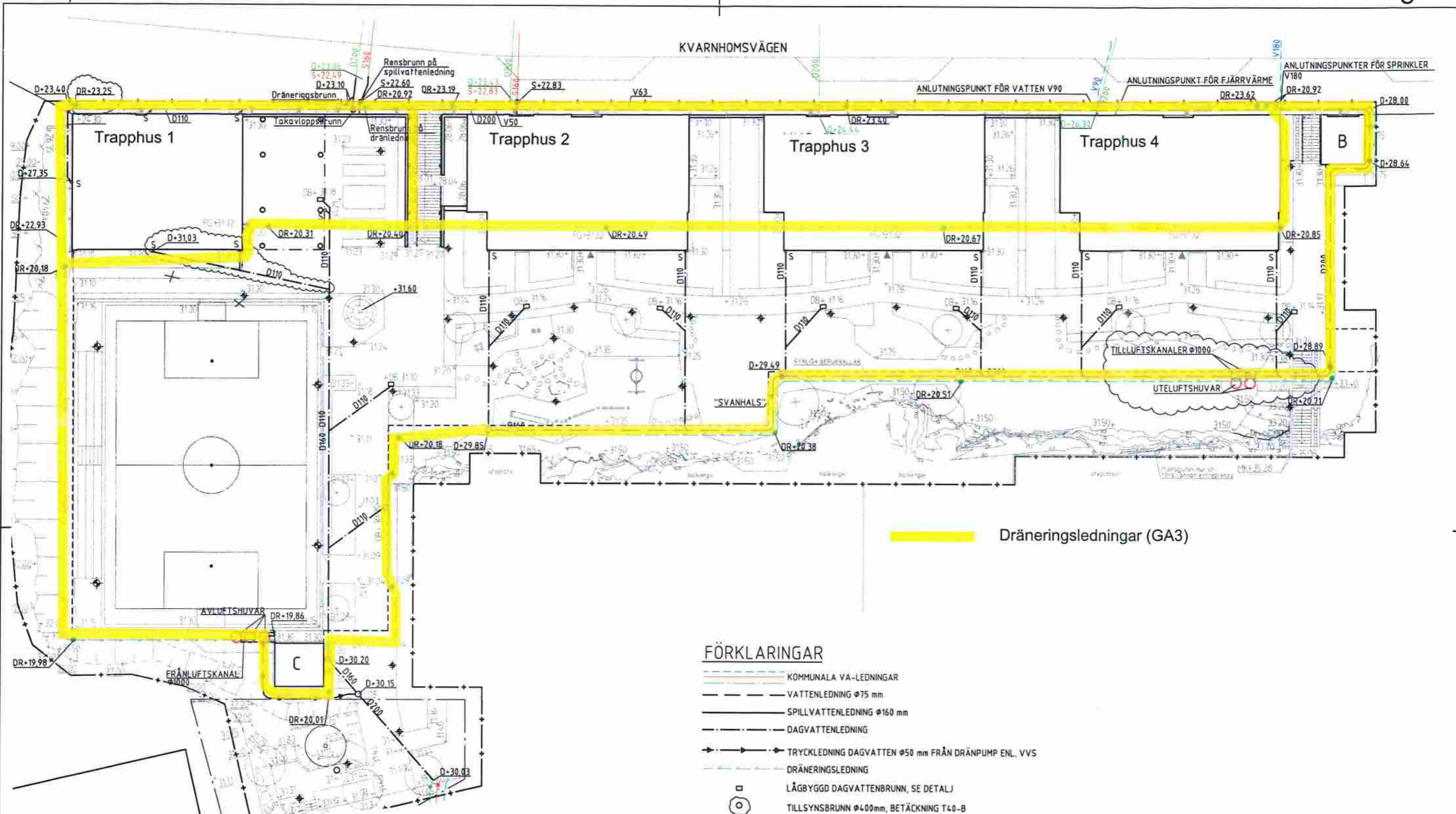

Dräneringsledningar (GA3)

FÖRKLARINGAR

- KOMMUNALA VA-LEDNINGAR
- VATTENLEDNING  $\phi$  75 mm
- SPILLVATTENLEDNING  $\phi$  160 mm
- DAGVATTENLEDNING
- TRYCKLEDNING DAGVATTEN  $\phi$  50 mm FRÅN DRÄNPUMP ENL. VVS
- DRÄNERINGSLEDNING
- LÅGBYGGD DAGVATTENBRUNN, SE DETALJ
- TILLSYNSBRUNN  $\phi$  400 mm, BETÄCKNING T40-B
- TAKAVLOPPSBRUNN MED SANDFÅNG OCH VATTENLÅS  $\phi$  400 mm BETÄCKNING T30
- DRÄNERINGBRUNN MED SANDFÅNG UTAN VATTENLÅS  $\phi$  400 mm BETÄCKNING T30
- RENSBRUNN  $\phi$  200 mm BETÄCKNING T20-B RUND
- STUPRÖR SOM ANSLUTS, SE DETALJ

ANMÄRKNINGAR  
 KOORDINATSYSTEM: SWEREF 99 18 00  
 HÖJDSYSTEM: RH00



KOORDINATSYSTEM  
 PLAN: ST74  
 HÖJD: RH00

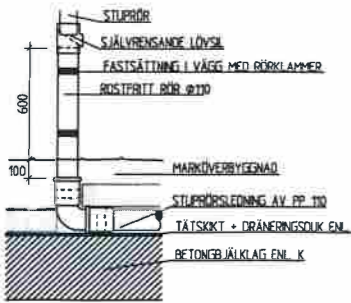
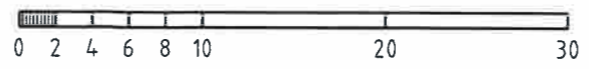

DETALJ STUPRÖRSANSLUTNING  
 SKALA 1:20

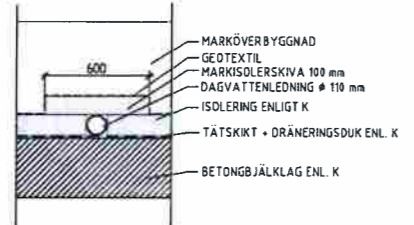

LEDNING PÅ BJÄKLÄG  
 SKALA 1:20

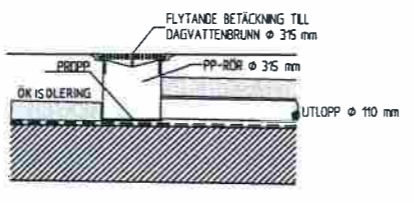

DETALJ LÅGBYGGD DAGVATTENBRUNN  
 SKALA 1:20

C	ENLIGT PM M2	GB	2016.07.06
B	ENLIGT PM M1	GB	2015.04.24
A	ENLIGT PM M0	FL	2015.03.02
REV	ANT	ÄNDRINGEN AVSICHT	SIGN DATUM

BYGGHANDLING

		169 82 Stockholm Gustav III:s boulevard 64 Tel 08-782 87 00	
VA-PPLAN		A3 1:4.00 SKALA A1 1:2.00	
DATUM 2015.03.02	ANSVÄRIG G. Byström	ARKETSNUMMER 13094	RITNINGSPÅR R-50.1-001

EXTERNA REFERENSER  
 N:\PDC\13094\_Spissbrödsfabriken\GA3\12-905-12\_70000202.dwg  
 N:\PDC\13094\_Spissbrödsfabriken\VA\10-10-01.dwg

[Handwritten signatures and initials]

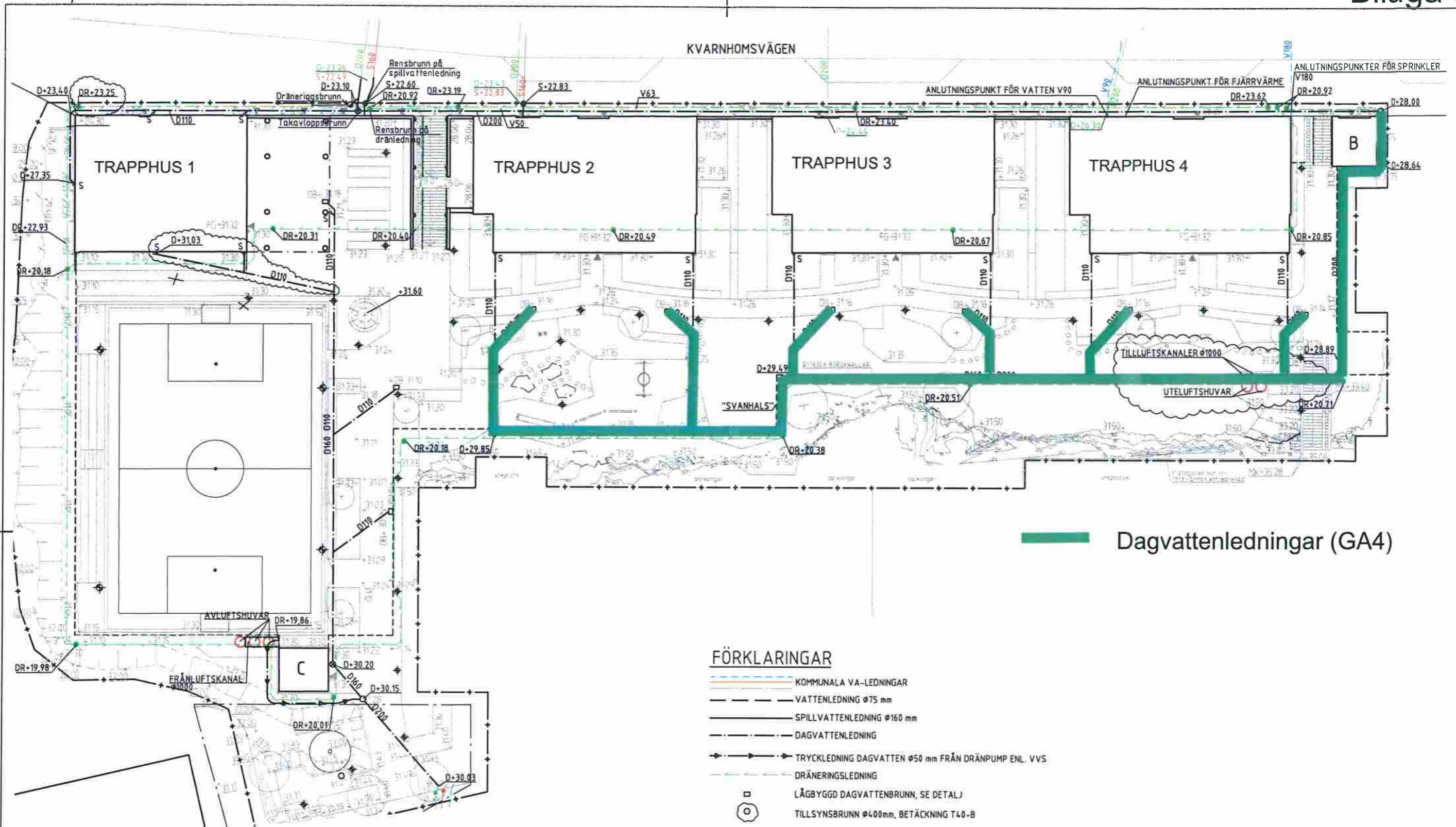

**Dagvattenledningar (GA4)**

**FÖRKLARINGAR**

- KOMMUNALA VA-LEDNINGAR
- VATTENLEDNING  $\phi$  75 mm
- SPILLVATTENLEDNING  $\phi$  160 mm
- DAGVATTENLEDNING
- TRYCKLEDNING DAGVATTEN  $\phi$  50 mm FRÅN DRÄNPUMP ENL. VVS
- DRÄNERINGSLEDNING
- LÅGBYGGD DAGVATTENBRUNN, SE DETALJ
- TILLSYNSBRUNN  $\phi$  400mm, BETÄCKNING T40-B
- TAKAVLOPPSBRUNN MED SANDFÅNG OCH VATTENLÅS  $\phi$  400 mm BETÄCKNING T30
- DRÄNERINGBRUNN MED SANDFÅNG UTAN VATTENLÅS  $\phi$  400 mm BETÄCKNING T30
- RENSBRUNN  $\phi$  200 mm BETÄCKNING T20-B RUND
- STUPRÖR SOM ANSLUTS, SE DETALJ

**ANMÄRKNINGAR**

KOORDINATSYSTEM: SWREF 99 18 00  
HÖJDSYSTEM: RH00



KOORDINATSYSTEM  
PLAN: ST74  
HÖJD: RH00

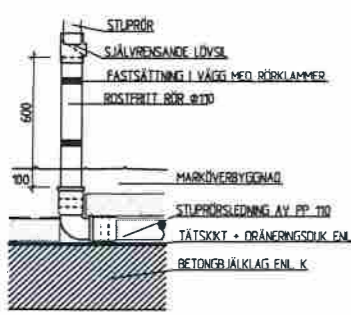

**DETALJ STUPRÖRSANSLUTNING**  
SKALA 120

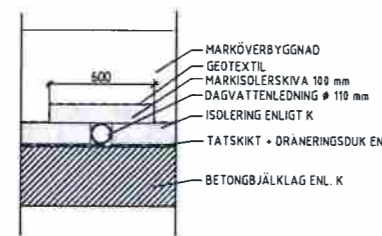

**LEDNING PÅ BJÄLKLAG**  
SKALA 120

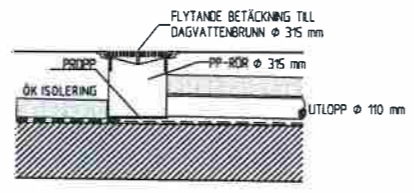

**DETALJ LÅGBYGGD DAGVATTENBRUNN**  
SKALA 120

C	ENLIGT PM M2	GB	2016.07.06
B	ENLIGT PM M1	GB	2015.04.24
A	ENLIGT PM M0	FL	2015.03.02
REV	ANT	ÄNDRINGEN AVSER	SIGN DATUM

**BYGGHANDLING**

		169 82 Stockholm Guslav Illis boulevard 64 Tel 08-782 8700	
□ A HMKV □ K KNUT JONSSON ING BYRÅ □ E J&H EL TEKNIK □ V PO ANDERSSON AB □ L NOVAMARK AB	08-55697478 08-58926980 018-59 02 84 08-98 78 60 08-55600900	SPISBRÖDSFABRIKEN KVARNHOLMEN VA-PÅN	A3 1:4.00 SKALA A1 1:200
TITEL KONSTRUKTOR DATUM 2015.03.02	HANDLAGGARE GB ANSVARIG G. Byström	ARBETSPROCENT 130%	RITNINGSNUMMER R-50.1-001

EXTERNA REFERENSER  
 N:\PDC\13094\_Spissbrödsfabriken\GATA\17205-12\_10000202.dwg  
 N:\PDC\13094\_Spissbrödsfabriken\PM\skala-120-P-00.dwg  
 2015-03-02

Jy  
 24  
 Jy  
 24  
 Jy  
 24