

0 5M

B.M. +16.00

B.M. +17.15

B.M. +17.20

B.M. +17.20

B.M. +18.80

ERSTAVIK 25:23

BYGGLOVSHANDLING

A. 2. BEF. HÄRLIGE ÅNGRÅ. BB. 2020661

BYGGLOVSBESL. 2020-01-07

AVTAL NR. 1

BYGGLOV

BYGGLOV

BYGGLOV

BYGGLOV

BYGGLOV

BYGGLOV

BYGGLOV

BYGGLOV

BYGGLOV

BYGGLOV

BYGGLOV

BYGGLOV

BYGGLOV

BYGGLOV

BYGGLOV

BYGGLOV

BYGGLOV

BYGGLOV

BYGGLOV

BYGGLOV

BYGGLOV

BYGGLOV

BYGGLOV

BYGGLOV

BYGGLOV

BYGGLOV

BYGGLOV

BYGGLOV

BYGGLOV

BYGGLOV

BYGGLOV

BYGGLOV

BYGGLOV

BYGGLOV

BYGGLOV

BYGGLOV

BYGGLOV

BYGGLOV

BYGGLOV

BYGGLOV

BYGGLOV

BYGGLOV

BYGGLOV

BYGGLOV

BYGGLOV

BYGGLOV

BYGGLOV

BYGGLOV

BYGGLOV

BYGGLOV

BYGGLOV

BYGGLOV

BYGGLOV

BYGGLOV

BYGGLOV

BYGGLOV

1:100(A3)

A-05

A

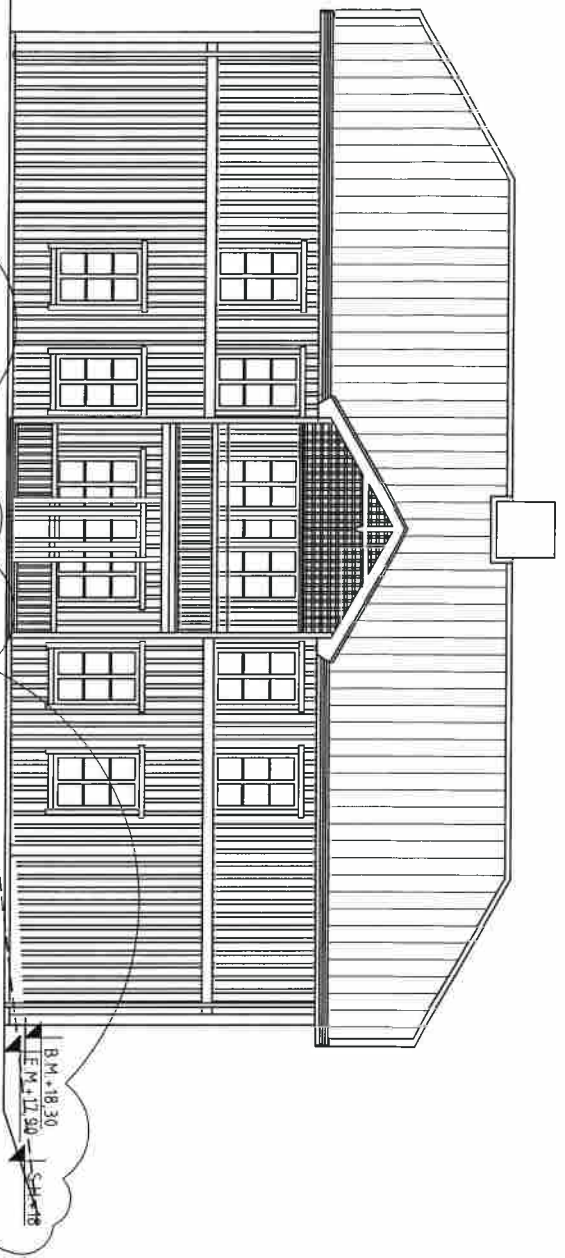

FASAD MOT SYVÄST

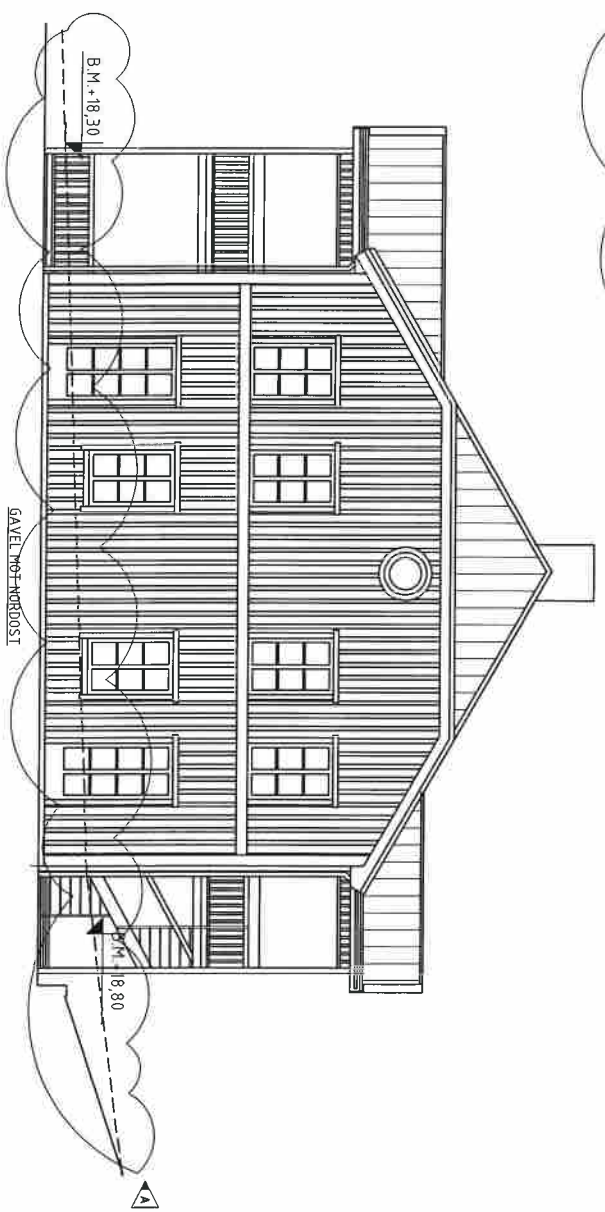

GÄVEL MOT NÖRÖOST

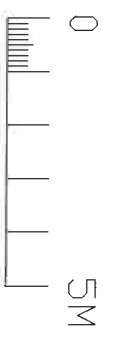

UPPMÄTTNING	BYGGÅR	BYGGÅR	BYGGÅR
2020-01-07	2020-01-07	2020-01-07	2020-01-07
NYBYGGNAD LSS-BOENDE			
FASAD MOT SYDVÄST/GÄVEL MOT			
NÖRÖOST			
SKALA	BYGGÅR	BYGGÅR	BYGGÅR
1:100(A3)	A-04	A	A

A. 2. BEF. MARKENJÄ ANDRAAD DR. 20200601
 BYGGLOVSHANDLING
 ERSTAVIK 25.23

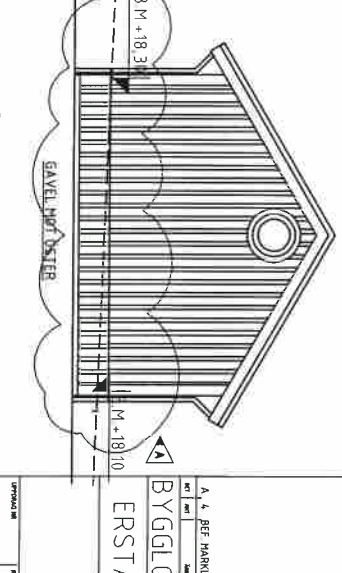
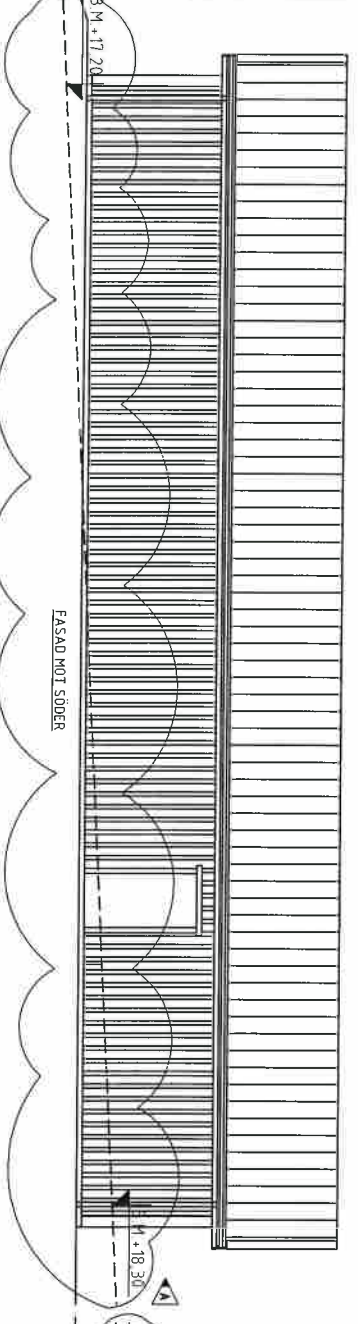
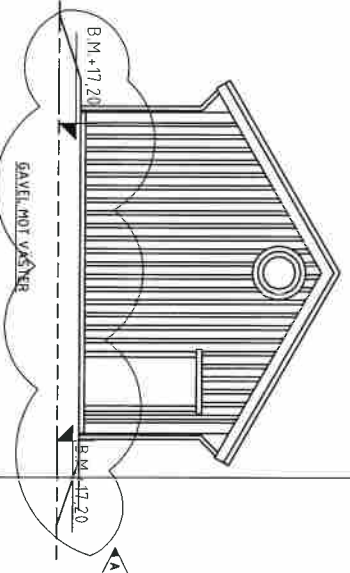
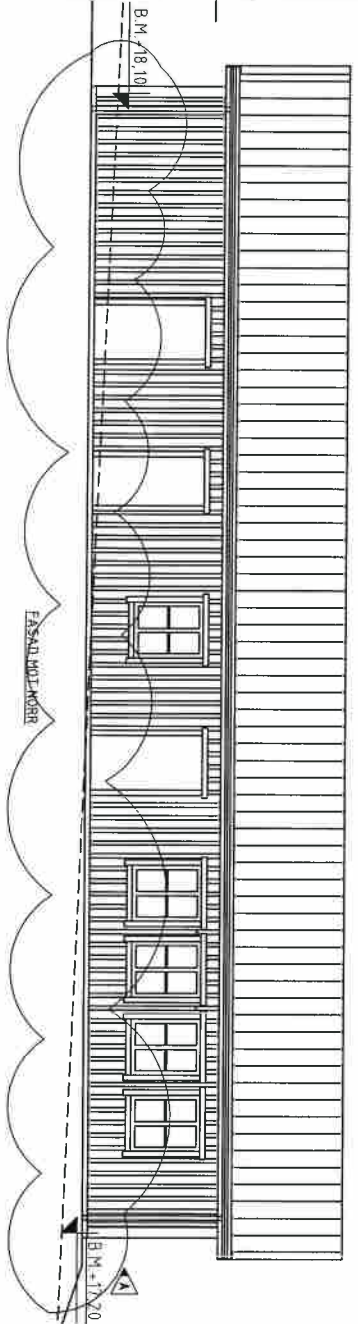
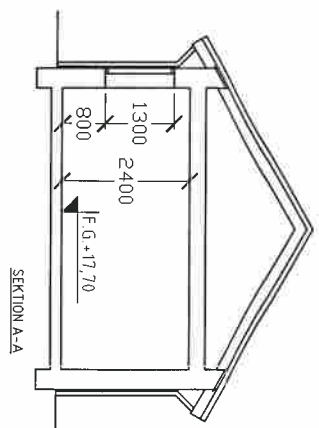
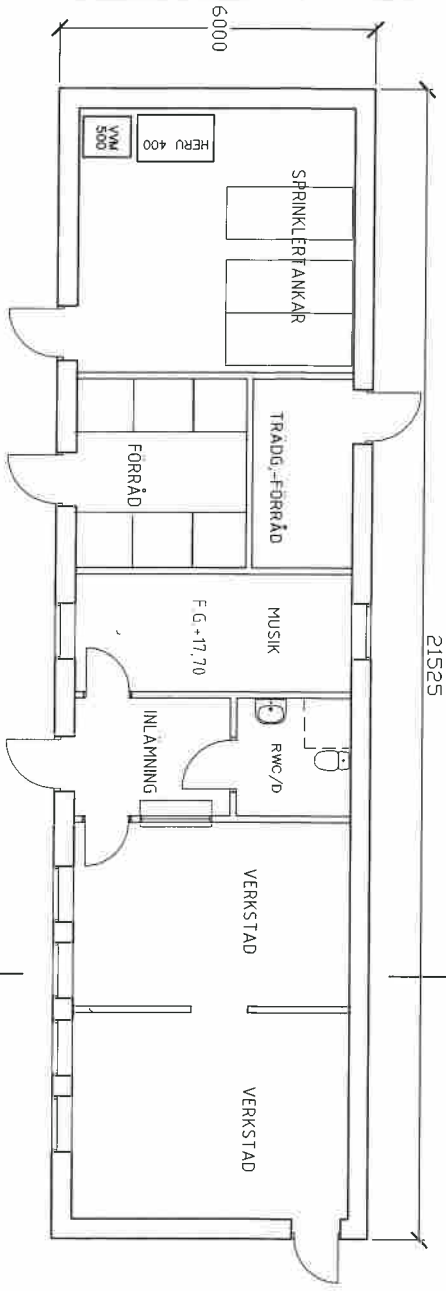

0 SM

A. 4. REF. MARKNINGSÄNDRADE, BR. 20200601	
BYGGLOVSHANDLING	
ERSTAVIK 25:23	
NYBYGGNAD FÖRRÅD M.M.	
PLAN, FASADER OCH SEKTION	
2020-01-07	1. ANSÖKAN
BYGGNAD	BYGGNAD
1:100(A3)	A-07