

**FÖRKLARINGAR OCH FÖRESKRIFTER**  
 PLUSHÖJDER I RH2000  
 BASERAT PÅ TRAFIKUNDERLAG INKL. PLUSHÖJDER  
 DATERAT 20-03-30 SAMT KOMPLETTERAT MED UNDERLAG  
 (KONTURER) DATERAT 19-10-04.  
 PLUSHÖJDER FÖR SICKLA INDUSTRIVÄG ENLIGT UNDERLAG  
 FRÅN TRAFIKONSULT 20-03-26

**VII** = VÅNINGANTAL FRÅN GATA  
**A** = TRAPPHUSBETECKNING

BET	ÄNDRINGEN AVSER	DATUM	SIGN
STATUS	BYGGLOVSHANDLING		
HISTATUS	2020-05-29		
PROJEKTNAVN	NOBELBERGET KV 2		
BYGGHERR			
ORIENTERINGSSKISS			
PROJEKTNUMMER	DIARIENUMMER		
400 004			
FASTIGHET	ADDRESS		
DISCIPLIN	FÖRETAG	TELEFON	
A1	BRUNNBERG & FÖRSHED ARK AB	08 - 617 61 00	
TYPBÄDD NR	REVISOR	HANDLAGARE	
TABE0002	CH.CR.CE.DE	CH.CR	
DATUM	ANSÖKAN		
2020-05-29	JOHANNA GILL		
BYGGNAD			
VÅNINGSPÄN	PLUSHÖJDER (RH2000)	DEL	
SYSTEM	BYGGLOV		
KATEGORI	SITUATIONSPLAN		
FRITEXT			
SKALA	HANDLINGSNUMMER	BET	
A1 1:200 A3 1:400	400004-A1-010-0-00001		

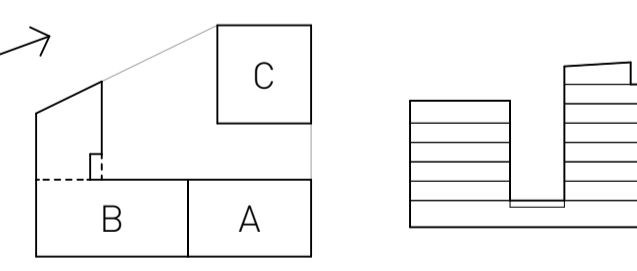

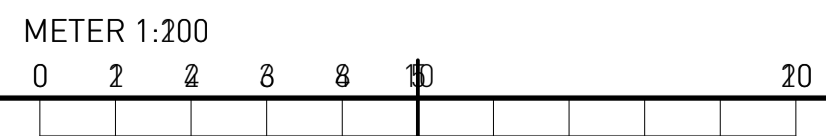









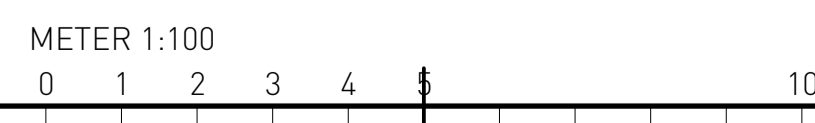

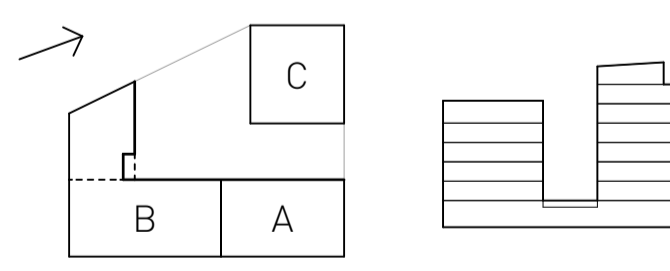

KOMPLETERING MED SKÄRMAR MELLAN UTEPLATSER

A	SE OVAN	20200625	CC
BET	ÄNDRINGEN AVSER	DATUM	SIGN
STATUS			
BYGGLOVSHANDLING			
HISTATUS			
2020-05-29			
PROJEKTNAVN			
NOBELBERGET KV 2			
BYGGHERRER			
			
ORIENTERINGSGIFUR			
			
PROJEKTNUMMER		DIARIENUMMER	
400 004			
FASTIGHET   ADRESS			
DISCIPLIN	FÖRETAG	TELEFON	
A1	BRUNNBERG & FÖRSHED ARK AB	08 - 617 61 00	
TUSTRÄDAR NR	RETTAD AV	HANDLÄGGARE	
TABE0002	CH.CR.CE.DE	CH.CR	
DATUM	ANSÖKAN		
2020-05-29	JOHANNA GILL		
BYGGNAD			
VÄNINGSPLAN	PLUSHÖJD (RH2000)	DEL	
SYSTEM			
FASADER			
KATEGORI			
GÅRDSFASAD HUS A & B (VÄSTER)			
FRITEXT			
SKALA	HANDLINGSNUMMER	BET	
A1 1:100	400004-A1-400-3-000-05	A	
A3 1:200			

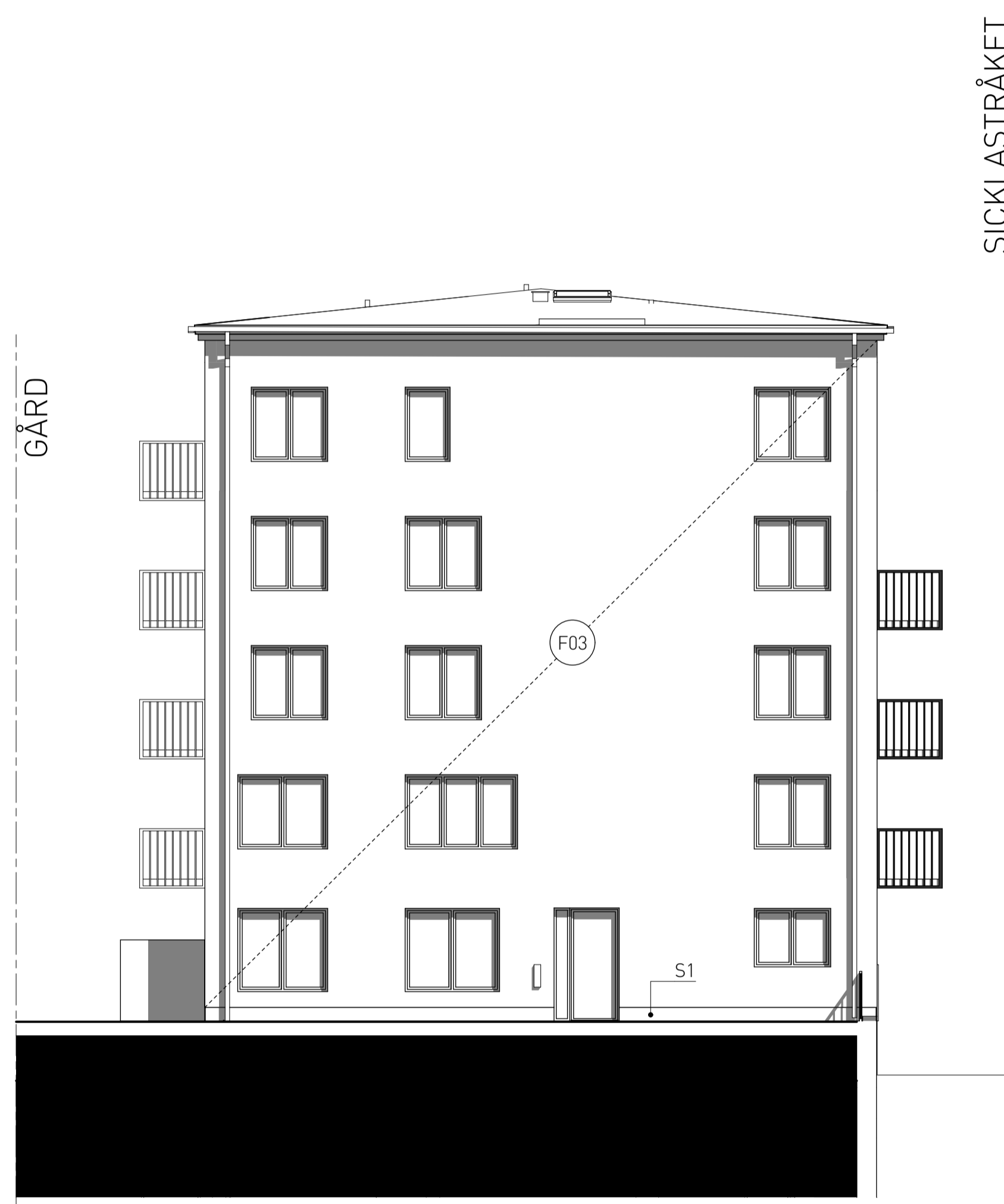

FASAD FÄRG/SV GÅRDSFASAD HUS C (ÖSTER)  
1:100

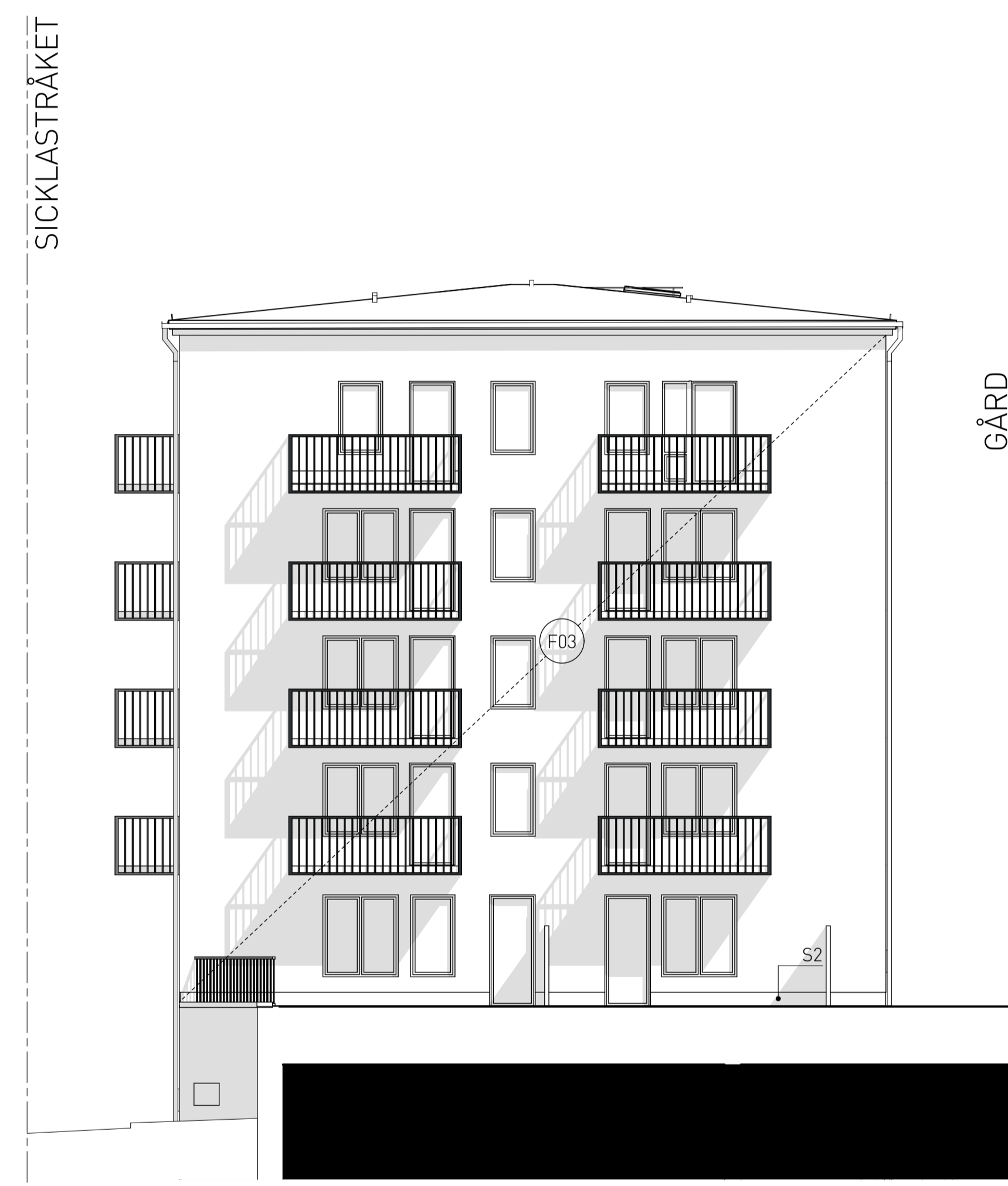

FASAD FÄRG/SV GÅRDSFASAD HUS C (SÖDER)  
1:100

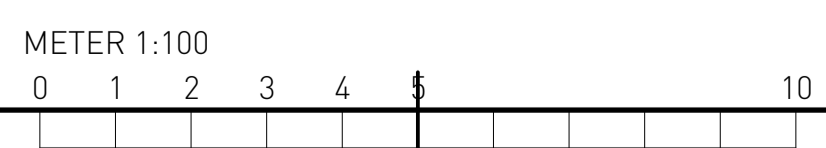

KOMPLETTERING MED SKÄRMAR MELLAN UTEPLATSER

BET	A SE OVAN	20200625	CC
STATUS	ÄNDRINGEN AVSER	DATUM	SIGN

BYGGLOVSHANDLING

2020-05-29

NOBELBERGET KV 2

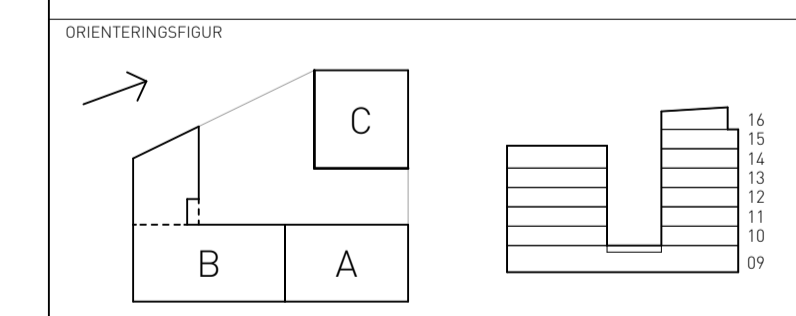

PROJEKTNUMMER 400 004

DISCIPLIN A1 FÖRETAG BRUNNBERG & FÖRSHED ARK AB TELEFON 08 - 617 61 00

TYPISERAD NR TABE0002 RETAD AV CH.CR.CE.DE HANDLAGARE CH.CR

DATUM 2020-05-29 ANSÖKAN JOHANNA GILL

VÄNINGSPLAN PLSHÖJD IRH2000 DEL

SYSTEM FASADER

KATEGORI GÅRDSFASAD HUS C (ÖSTER)

FRITEXT

SKALA A1 1:100 A3 1:200 HANDLINGSNUMMER 400004-A1-400-3-000-06 BET A





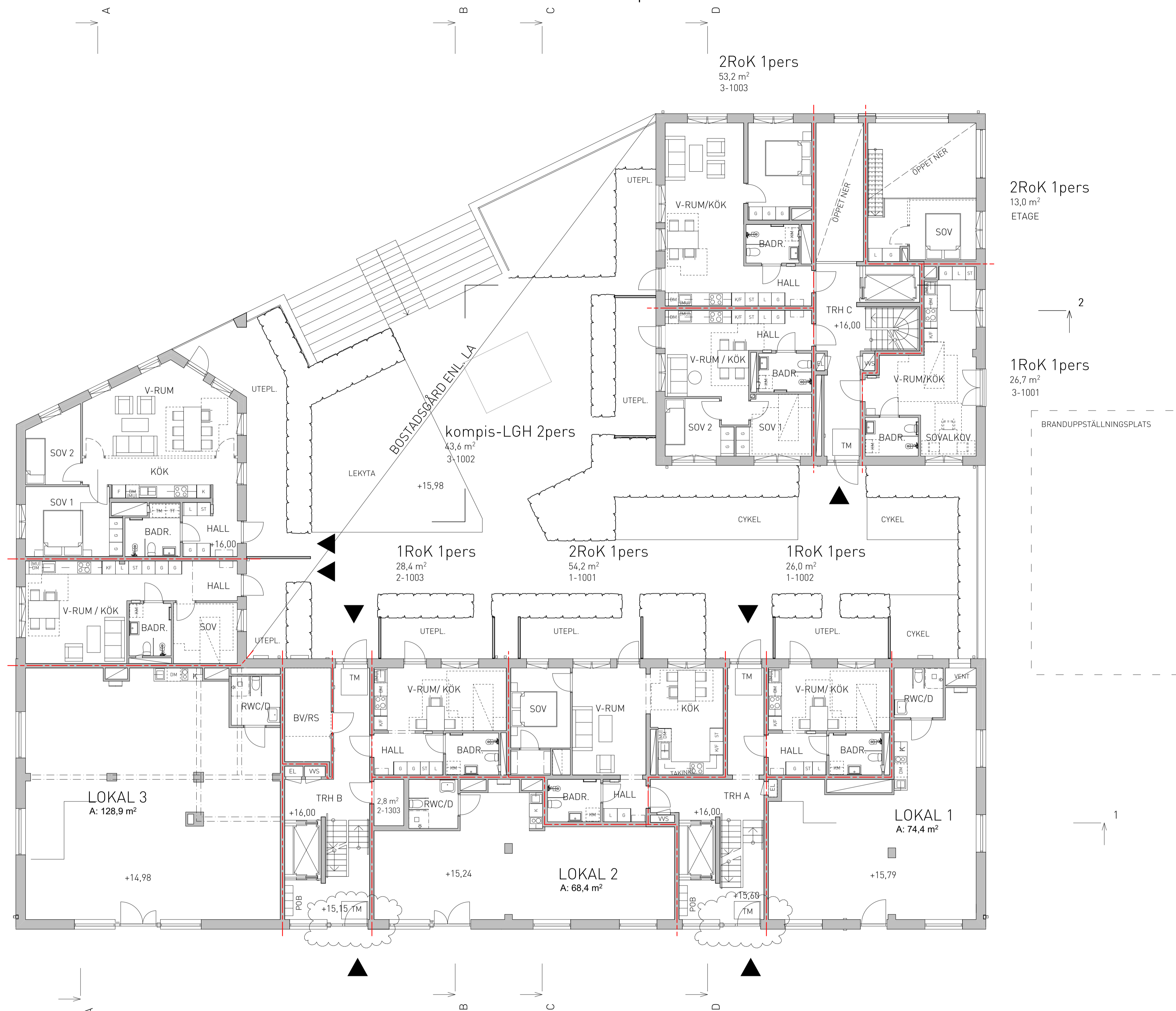

TRAPPHUSDÖRRAR MOT GATA I TRH A OCH B, SLÅS OM.  
JUSTERAD LGH-NUMRERING.  
KOMPLETERING MED SKÄRMAR MELLAN UTEPLATSER

BET	SE OVAN	20200625	CC
A	ANDRINGEN AVSER	DATUM	SIGN

**BYGGLOVSHANDLING**

HISTATUS: 2020-05-29

PROJEKTNAVN: NOBELBERGET KV 2

BYGGHERRER: **AL** ATRIAM LJUNGBERG and **TL** TL BYGG

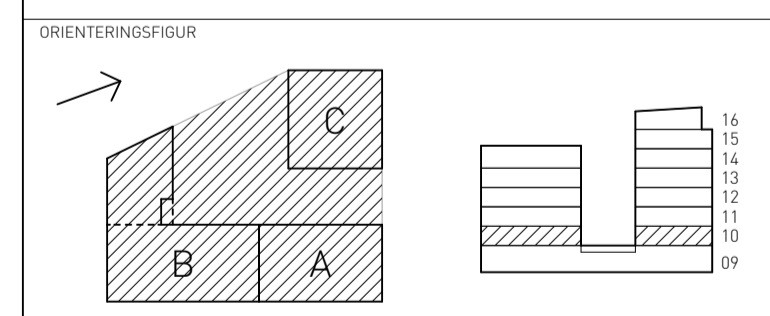

PROJEKTNUMMER: 400 004 | DIARENUMMER:

FASTIGHET: | ADDRESS:

DISCIPLIN: A1 | FÖRETAG: BRUNNBERG & FÖRSHED ARK AB | TELEFON: 08 - 617 61 00

TYPBESKRIVNING: TABE0002 | RETAD AV: CH.CR.CE.DE | HANDLAGARE: CH.CR

DATUM: 2020-05-29 | ANSVARIG: JOHANNA GILL

BYGGNAD: | VÄNNSPLAN: 010 | PLOTTID (RH2000): +16,00 | DEL:

SYSTEM: ÖVERSIKTSPLAN



KATEGORI: PLAN 10

FRITEXT:



SKALA: A1 1:100 | HANDLINGSNUMMER: 400004-A1-400-1-100-00 | BET: A



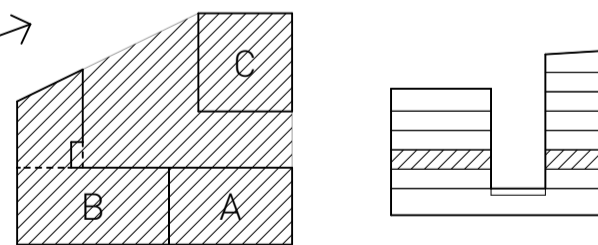

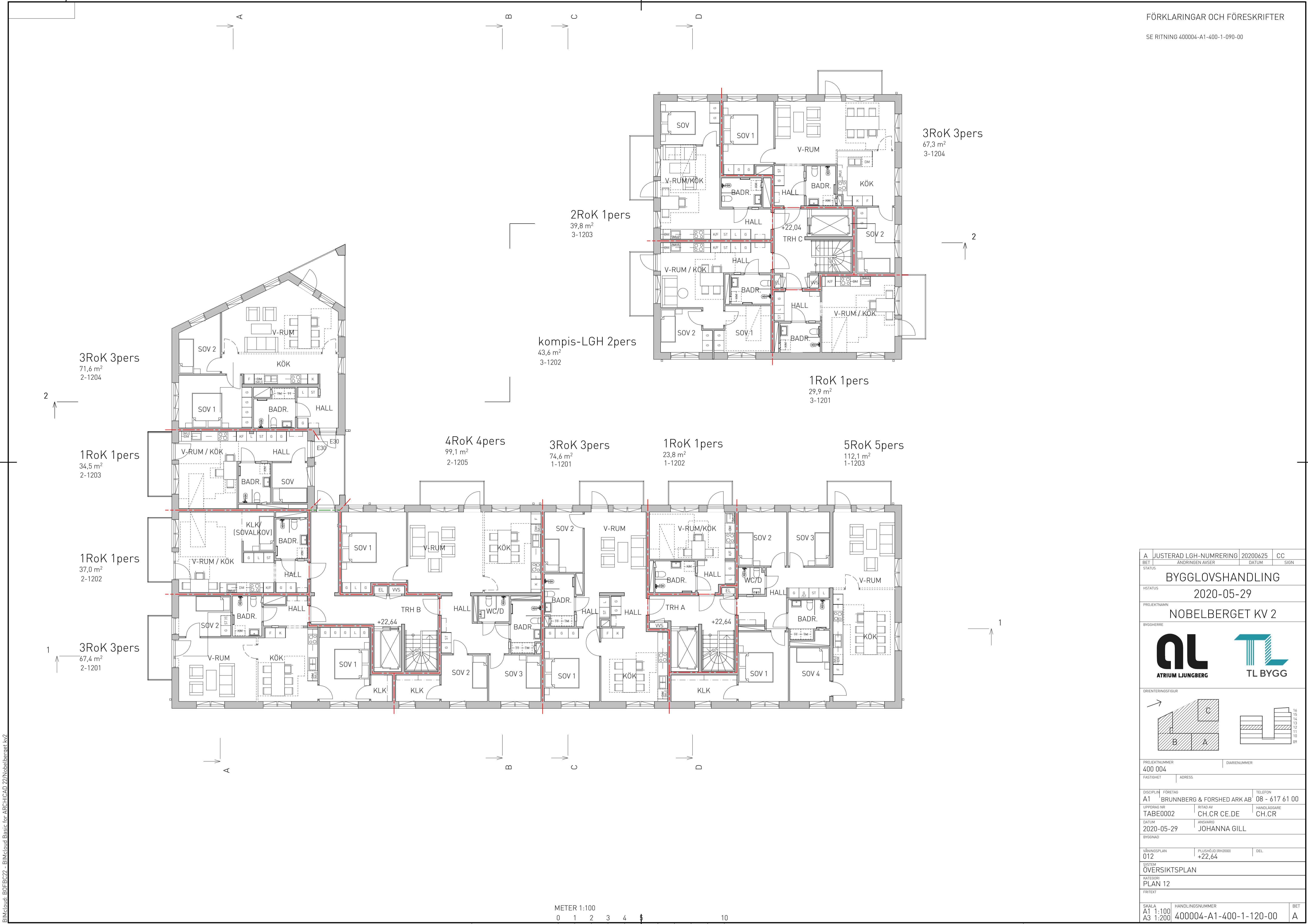
A	JUSTERAD LGH-NUMRERING	20200625	CC
BET	ÄNDRINGEN AVSER	DATUM	SIGN
STATUS	BYGGLOVSHANDLING		
HISTATUS	2020-05-29		
PROJEKTNAVN	NOBELBERGET KV 2		
BYGGHERRER	 		
ORIENTERINGSSFIGUR			
PROJEKTNUMMER	400 004		DIARIENUMMER
FASTIGHET	ADRESS		
DISCIPLIN	FÖRETAG	TELEFON	
A1	BRUNNBERG & FÖRSHED ARK AB	08 - 617 61 00	
TYPBESKRIVNING	REVISOR	HANDLAGARE	
TABE0002	CH.CR.CE.DE	CH.CR	
DATUM	ANSVARIG		
2020-05-29	JOHANNA GILL		
BYGGNAD			
VÄNNSPÅN	PLUSHÖJD (RH200)	DEL	
011	+19,77		
SYSTEM	ÖVERSIKTSPLAN		
KATEGORI	PLAN 11		
FRITEXT			
SKALA	HANDLINGSNUMMER	BET	
A1 1:100 A3 1:200	400004-A1-400-1-110-00	A	

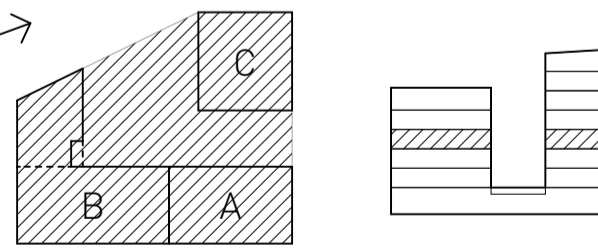

A	JUSTERAD LGH-NUMRERING	20200625	CC
BET	ÄNDRINGEN AVSER	DATUM	SIGN
STATUS	BYGGLOVSHANDLING		
HISTATUS	2020-05-29		
PROJEKTNAVN	NOBELBERGET KV 2		
BYGGHERRER	 		
ORIENTERINGSGIFUR			
PROJEKTNUMMER	DIARIENUMMER		
400 004			
FASTIGHET	ADRESS		
DISCIPLIN	FÖRETAG	TELEFON	
A1	BRUNNBERG & FÖRSHED ARK AB	08 - 617 61 00	
TYPBESKRIVNING	REVISOR	HANDLAGARE	
TABE0002	CH.CR.CE.DE	CH.CR	
DATUM	ANSVARIG		
2020-05-29	JOHANNA GILL		
BYGGNAD			
VÄNNSPÅN	PLUSHÖJD (RH2000)	DEL	
012	+22,64		
SYSTEM	ÖVERSIKTSPLAN		
KATEGORI	PLAN 12		
FRITEXT			
SKALA	HANDLINGSNUMMER	BET	
A1 1:100 A3 1:200	400004-A1-400-1-120-00	A	





3RoK 3pers  
67,3 m<sup>2</sup>  
3-1304

2RoK 1pers  
39,8 m<sup>2</sup>  
3-1303

kompis-LGH 2pers  
43,6 m<sup>2</sup>  
3-1302

1RoK 1pers  
29,9 m<sup>2</sup>  
3-1301

4RoK 4pers  
89,8 m<sup>2</sup>  
2-1303



4RoK 4pers  
99,7 m<sup>2</sup>  
1-1301

5RoK 5pers  
112,1 m<sup>2</sup>  
1-1302

2RoK 1pers  
55,3 m<sup>2</sup>  
2-1302

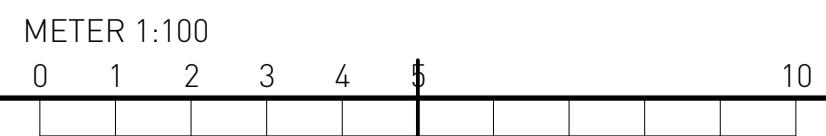
3RoK 3pers  
70,3 m<sup>2</sup>  
2-1301

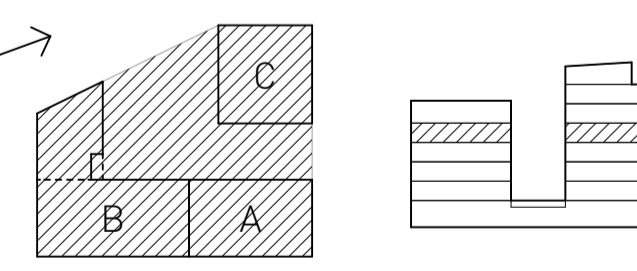

A	JUSTERAD LGH-NUMRERING	20200625	CC
BET	ÄNDRINGEN AVSER	DATUM	SIGN
STATUS	BYGGLOVSHANDLING		
HISTATUS	2020-05-29		
PROJEKTNAMN	NOBELBERGET KV 2		
BYGGHERRER	 		
ORIENTERINGSGIFUR			
PROJEKTNUMMER	400 004	DIARIENUMMER	
FASTIGHET	ADRESS		
DISCIPLIN	FÖRETAG	TELEFON	
A1	BRUNNBERG & FÖRSHED ARK AB	08 - 617 61 00	
TYPBESKRIVNING	REVISOR	HANDLAGARE	
TABE0002	CH.CR.CE.DE	CH.CR	
START	ANSVARIG		
2020-05-29	JOHANNA GILL		
BYGGNAD			
VÄNNSPLAN	PLUSHÖJD (RH200)	DEL	
013	+25,51		
SYSTEM	ÖVERSIKTSPLAN		
KATEGORI	PLAN 13		
FRITEXT			
SKALA	HANDLINGSNUMMER	BET	
A1 1:100 A3 1:200	400004-A1-400-1-130-00	A	

BIMcloud: BOPFEC22 - BIMcloud Basic for ARCHICAD 22/Nobelberget kv2

PLOTAD: 2020-06-25 10:25



A	JUSTERAD LGH-NUMRERING	20200625	CC
BET	ÄNDRINGEN AVSER	DATUM	SIGN
STATUS			
BYGGLOVSHANDLING			
HISTATUS			
2020-05-29			
PROJEKTNAMN			
NOBELBERGET KV 2			
BYGGHERRER			
ORIENTERINGSGIFUR			
PROJEKTNUMMER		DIARIENUMMER	
400 004			
FASTIGHET   ADRESS			
DISCIPLIN		FÖRETAG	TELEFON
A1		BRUNNBERG & FÖRSHED ARK AB	08 - 617 61 00
TYPBESKRIVNING		RITAD AV	HANDLAGGARE
TABE0002		CH.CR.CE.DE	CH.CR
GÄTTID		ANSVARIG	
2020-05-29		JOHANNA GILL	
BYGGNAD			
VÄNINGSPLAN		PUSHÖJD (RH2000)	DEL
014		+28,38	
SYSTEM			
ÖVERSIKTSPLAN			
KATEGORI			
PLAN 14			
FRITEXT			
SKALA		HANDLINGSNUMMER	BET
A1 1:100 A3 1:200		400004-A1-400-1-140-00	A

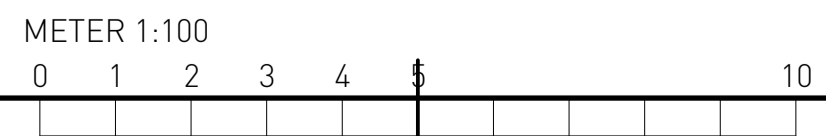

BIMcloud: BOPFEC22 - BIMcloud Basic for ARCHICAD 22/Nobelberget kv2

PLOTAD: 2020-06-25 10:25



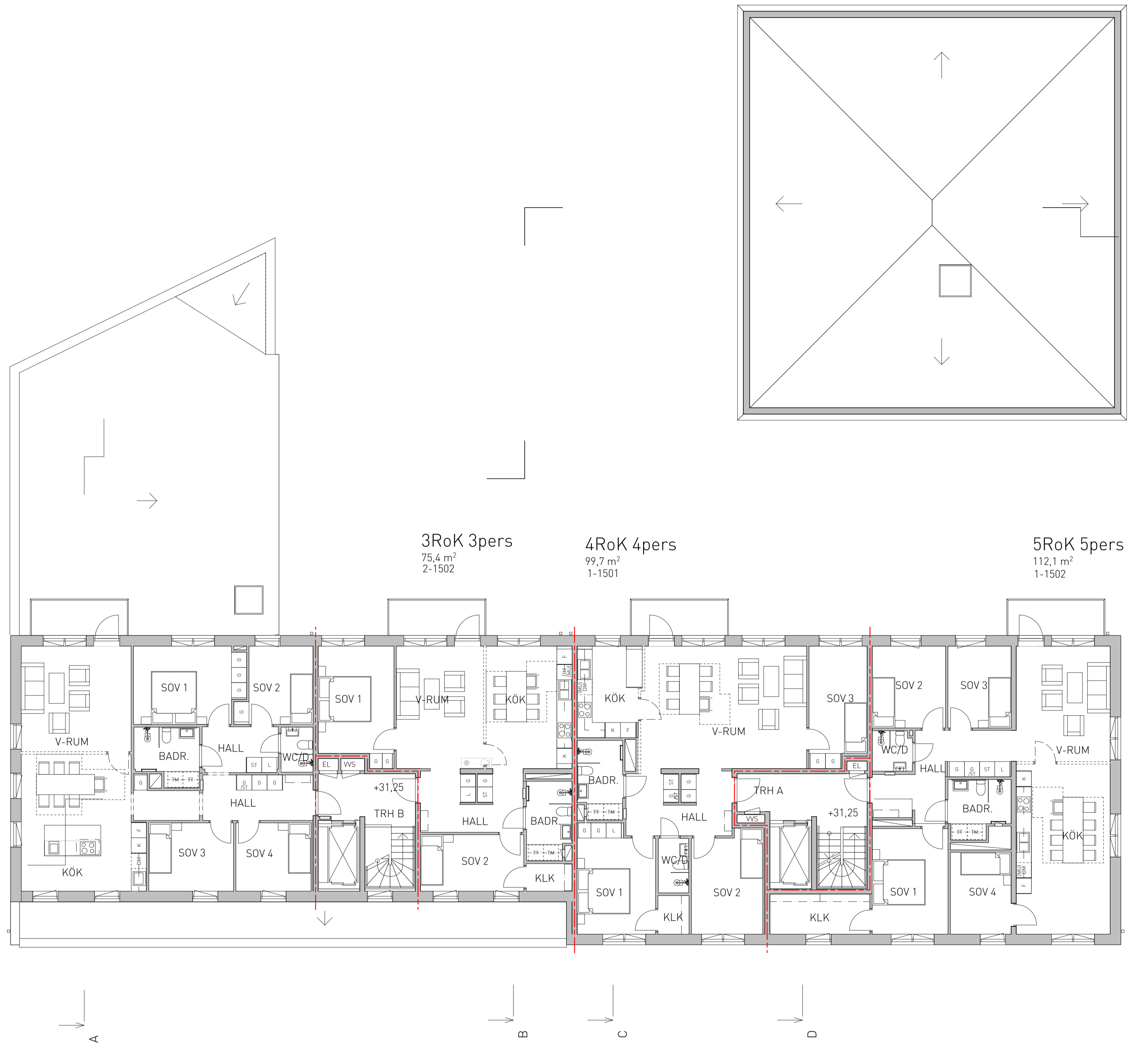



5RoK 5pers  
111,5 m<sup>2</sup>  
2-1501

3RoK 3pers  
75,4 m<sup>2</sup>  
2-1502

4RoK 4pers  
99,7 m<sup>2</sup>  
1-1501

5RoK 5pers  
112,1 m<sup>2</sup>  
1-1502

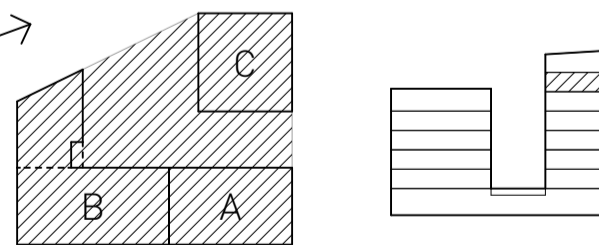
A	JUSTERAD LGH-NUMRERING	20200625	CC
BET	ÄNDRINGEN AVSER	DATUM	SIGN
STATUS	BYGGLOVSHANDLING		
HISTATUS	2020-05-29		
PROJEKTNAMN	NOBELBERGET KV 2		
BYGGHERRER	 		
ORIENTERINGSSKISS			
PROJEKTNUMMER	400 004	DIARENUMMER	
FASTIGHET	ADRESS		
DISCIPLIN	FÖRETAG	TELEFON	
A1	BRUNNBERG & FÖRSHED ARK AB	08 - 617 61 00	
TYPBÄDD NR	ANSVARIG	HANDLAGARE	
TABE0002	CH.CR.CE.DE	CH.CR	
DATUM	ANSVARIG		
2020-05-29	JOHANNA GILL		
VÄNINGSPLAN	PLUSHÖJD (RH200)	DEL	
015	+31,25		
SYSTEM			
ÖVERSIKTSPLAN			
KATEGORI			
PLAN 15			
FRITEXT			
SKALA	HANDLINGSNUMMER	BET	
A1 1:100 A3 1:200	400004-A1-400-1-150-00	A	

METER 1:100  
0 1 2 3 4 5 10



4RoK 4pers  
87,4 m<sup>2</sup>  
1-1601

4RoK 4pers  
90,2 m<sup>2</sup>  
1-1602

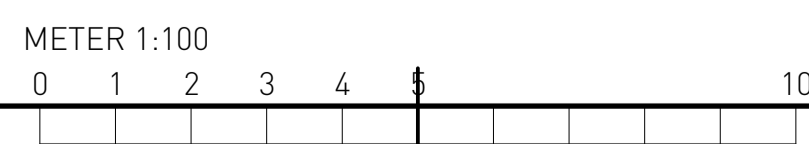

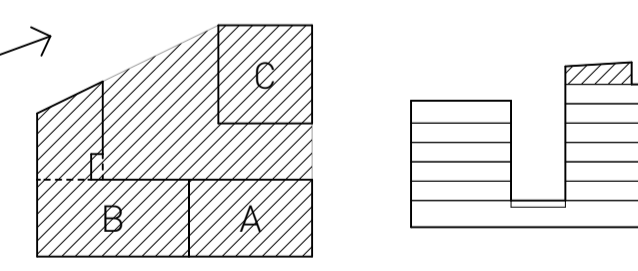
A	JUSTERAD LGH-NUMRERING	20200625	CC
BET	ÄNDRINGEN AVSER	DATUM	SIGN
STATUS	BYGGLOVSHANDLING		
HISTATUS	2020-05-29		
PROJEKTNAVN	NOBELBERGET KV 2		
BYGGHERR			
ORIENTERINGSGIFUR			
PROJEKTNUMMER	DIARENUMMER		
400 004			
FASTIGHET	ADRESS		
DISCIPLIN	FÖRETAG	TELEFON	
A1	BRUNNBERG & FÖRSHED ARK AB	08 - 617 61 00	
TYPBESKRIVNING	REVISOR	HANDLAGGARE	
TABE0002	CH.CR.CE.DE	CH.CR	
DATUM	ANSVARIG		
2020-05-29	JOHANNA GILL		
BYGGNAD			
VÄNINGSPLAN	PLUSHÖJD (RH2000)	DEL	
016	+34,12		
SYSTEM			
ÖVERSIKTSPLAN			
KATEGORI			
PLAN 16			
FRITEXT			
SKALA	HANDLINGSNUMMER	BET	
A1 1:100 A3 1:200	400004-A1-400-1-160-00	A	



FÖRKLARINGAR

PLUSHÖJDER I METER ALLA ANDRA MÅTT I MILLIMETER.  
MÅTT FRÅN F.G. OM EJ ANNAT ANGES  
MARKHÖJDER ÄR UNGEFÄRLIGA

HÄNVISNINGAR

SE FASADRITNING SAMT SITUATIONSPLAN FÖR FLER  
MARKHÖJDER

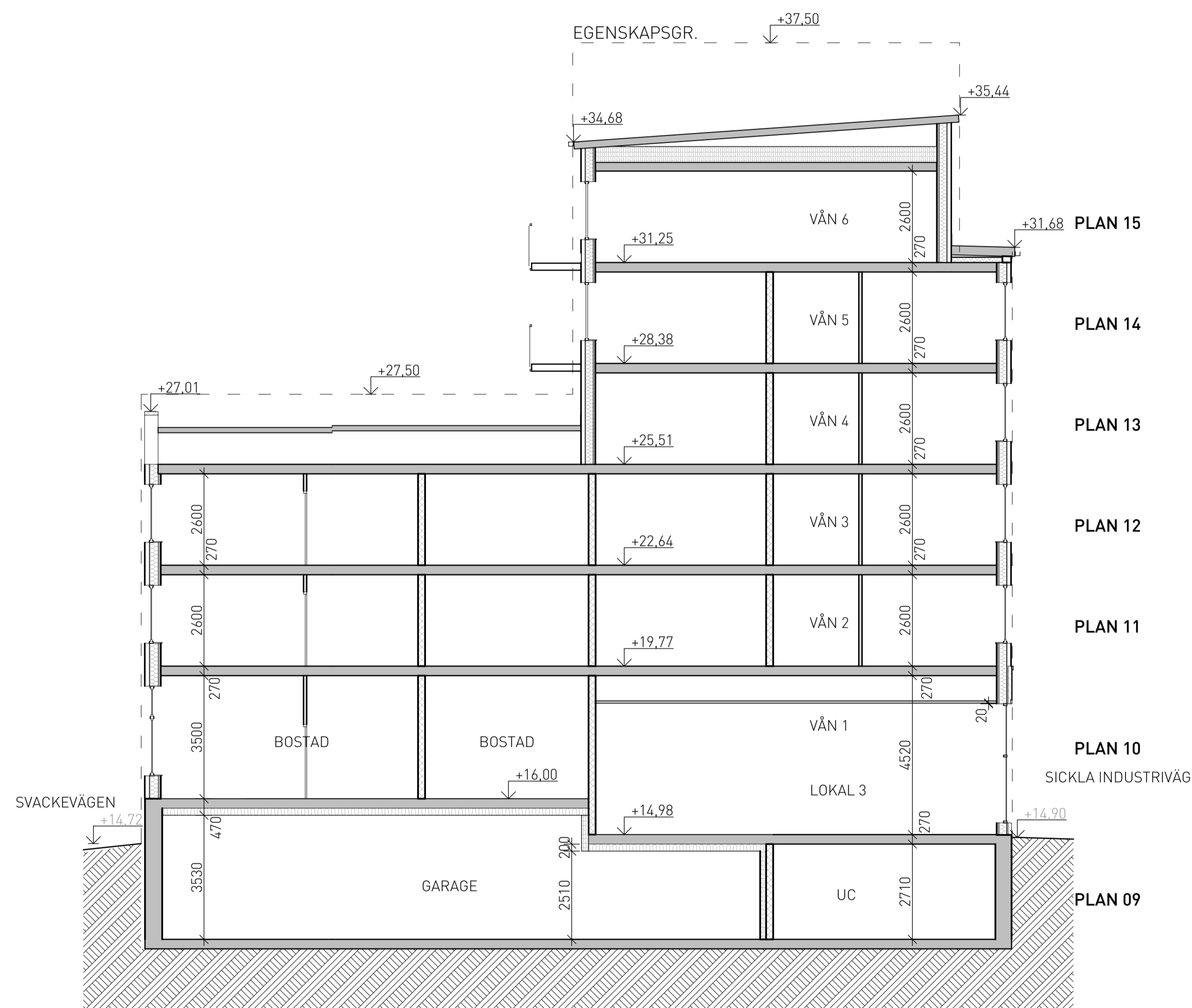

TVÄRSEKTION A-A

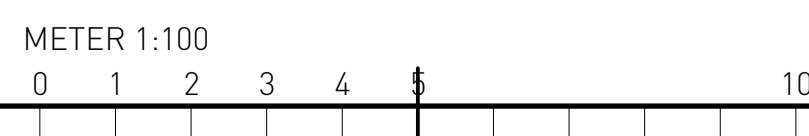

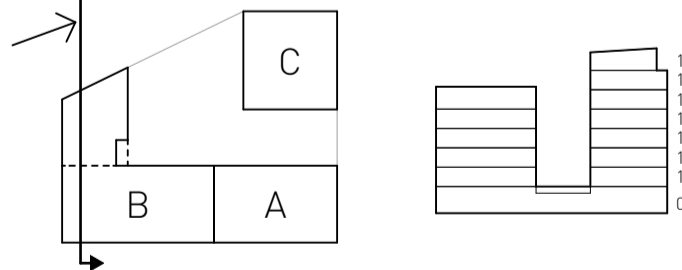
BET	ÄNDRINGEN AVSER	DATUM	SIGN
STATUS	BYGGLOVSHANDLING		
HSTATUS	2020-05-29		
PROJEKTNAVN	NOBELBERGET KV 2		
BYGGHERRER			
ORIENTERINGFIGUR			
PROJEKTNUMMER	400 004	DIARIENUMMER	
FASTIGHET	ADRESS		
DISCIPLIN	FÖRETAG	TELEFON	
A1	BRUNNBERG & FORSHED ARK AB	08 - 617 61 00	
TYPISERINGS NR	REVISOR	HANDLAGARE	
TABE0002	CH.CR.CE.DE	CH.CR	
DATUM	ANSVARIG		
2020-05-29	JOHANNA GILL		
BYGGNAD			
VÄNINGSPLAN	PLUSHÖJD (RH2000)	DEL	
SYSTEM			
SEKTIONER			
KATEGORI	TVÄRSEKTION A		
FRITEXT			
SKALA	HANDLINGSNUMMER	BET	
A1 1:100 A3 1:200	400004-A1-400-2-000-01	-	

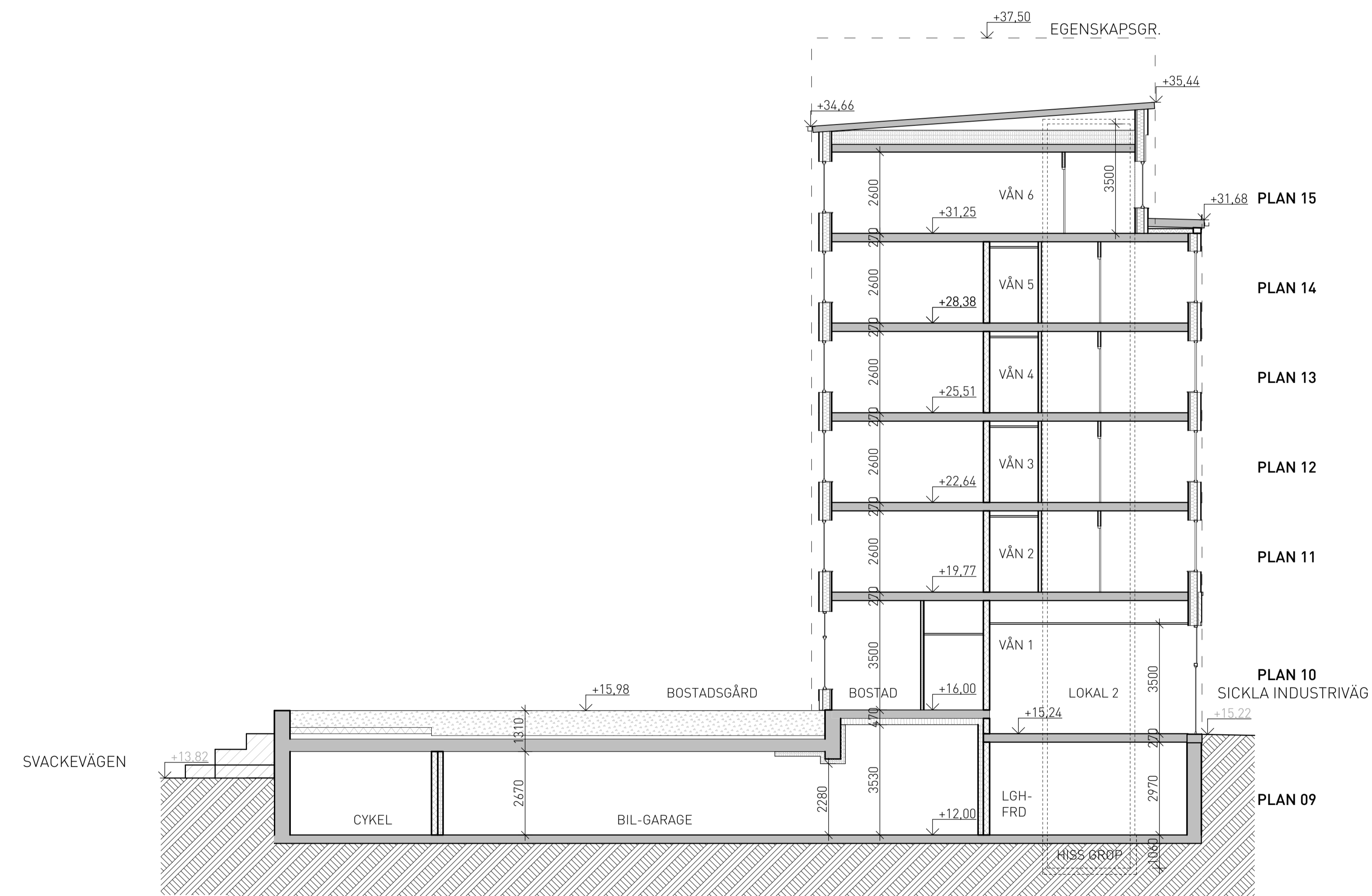

TVÄRSEKTION B-B

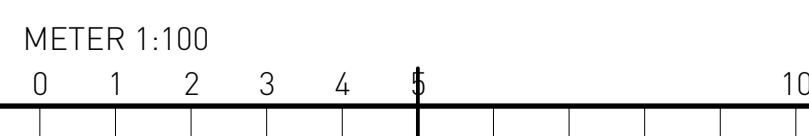

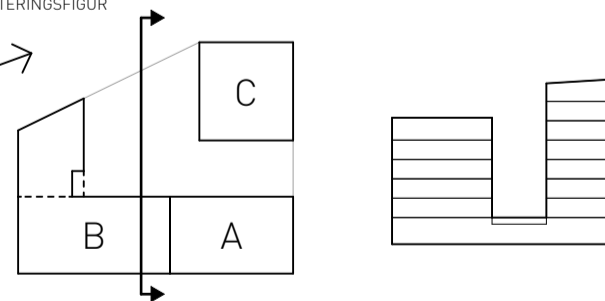

BET	ÄNDRINGEN AVSER	DATUM	SIGN
STATUS	BYGGLOVSHANDLING		
HISTATUS	2020-05-29		
PROJEKTNAVN	NOBELBERGET KV 2		
BYGGHERRE			
ORIENTERINGSGRIF			
PROJEKTNUMMER	DIARENUMMER		
400 004			
FASTIGHET	ADRESS		
DISCIPLIN	FÖRETAG	TELEFON	
A1	BRUNNBERG & FÖRSHED ARK AB	08 - 617 61 00	
TYPBÄDD NR	REVISOR	HANDLÄGGARE	
TABE0002	CH.CR.CE.DE	CH.CR	
DATUM	ANSVARIG		
2020-05-29	JOHANNA GILL		
BYGGNAD			
VÄNINGSPLAN	PLUSHÖJD (RH2000)	DEL	
SYSTEM			
SEKTIONER			
KATEGORI			
TVÄRSEKTION B			
FRITEXT			
SKALA	HANDLINGSNUMMER	BET	
A1 1:100	400004-A1-400-2-000-02	-	
A3 1:200			

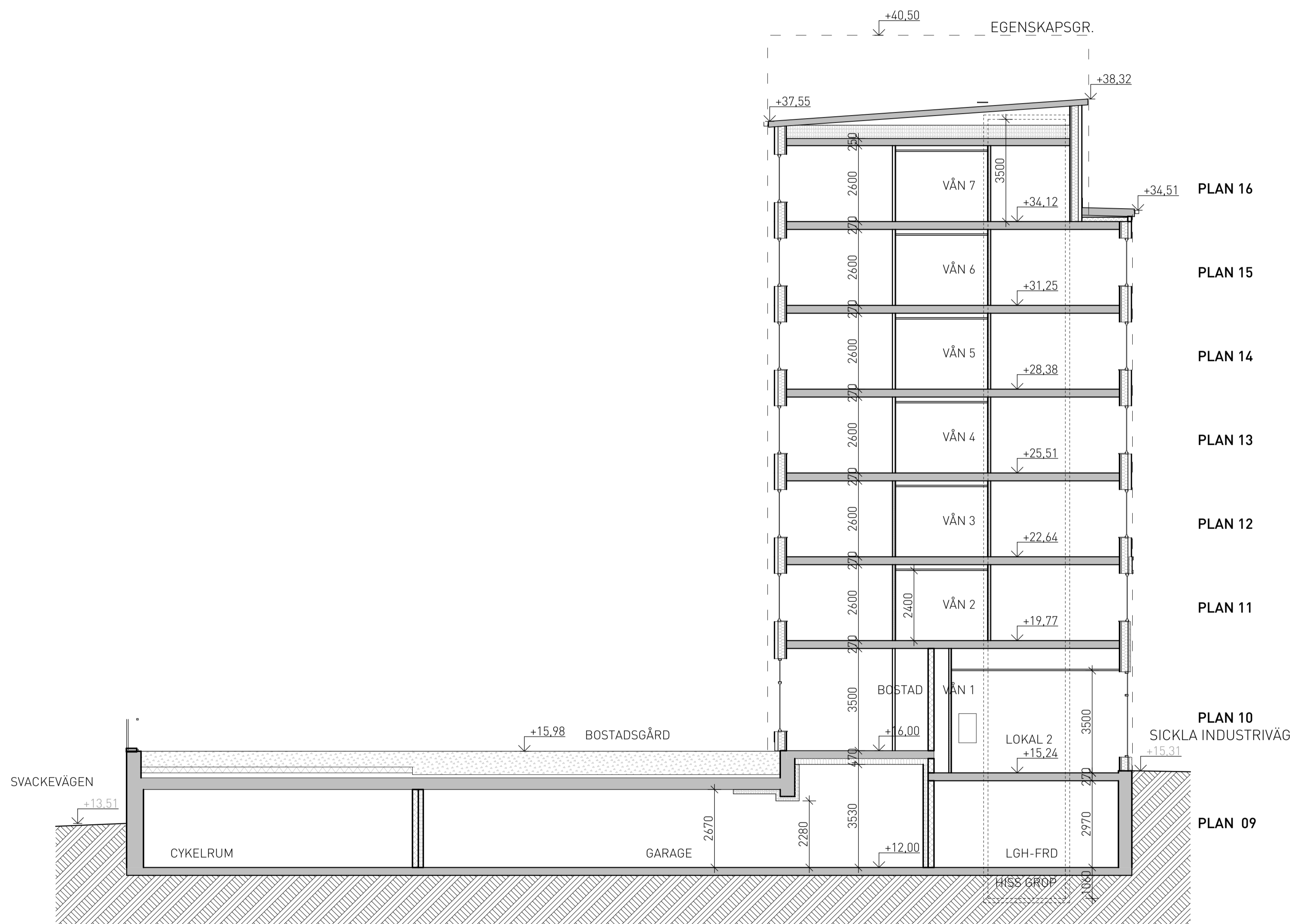

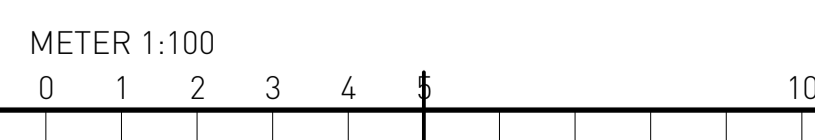

TVÄRSEKTION C-C

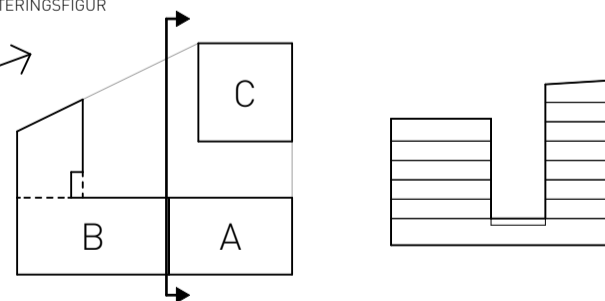

BET	ÄNDRINGEN AVSER	DATUM	SIGN
STATUS	BYGGLOVSHANDLING		
HISTATUS	2020-05-29		
PROJEKTNAVN	NOBELBERGET KV 2		
BYGGHERR			
ORIENTERINGSSKISS			
PROJEKTNUMMER	400 004		DIARENUMMER
FASTIGHET	ADRESS		
DISCIPLIN	FÖRETAG	TELEFON	
A1	BRUNNBERG & FÖRSHED ARK AB	08 - 617 61 00	
TYPBÄDD NR	REVISOR	HANDLAGGARE	
TABE0002	CH.CR.CE.DE	CH.CR	
DATUM	ANSVARIG		
2020-05-29	JOHANNA GILL		
BYGGNAD			
VÄNINGSPLAN	PLUSHÖJD (RH2000)	DEL	
-			
SYSTEM			
SEKTIONER			
KATEGORI			
TVÄRSEKTION C			
FRITEXT			
SKALA	HANDLINGSNUMMER	BET	
A1 1:100 A3 1:200	400004-A1-400-2-000-03	-	

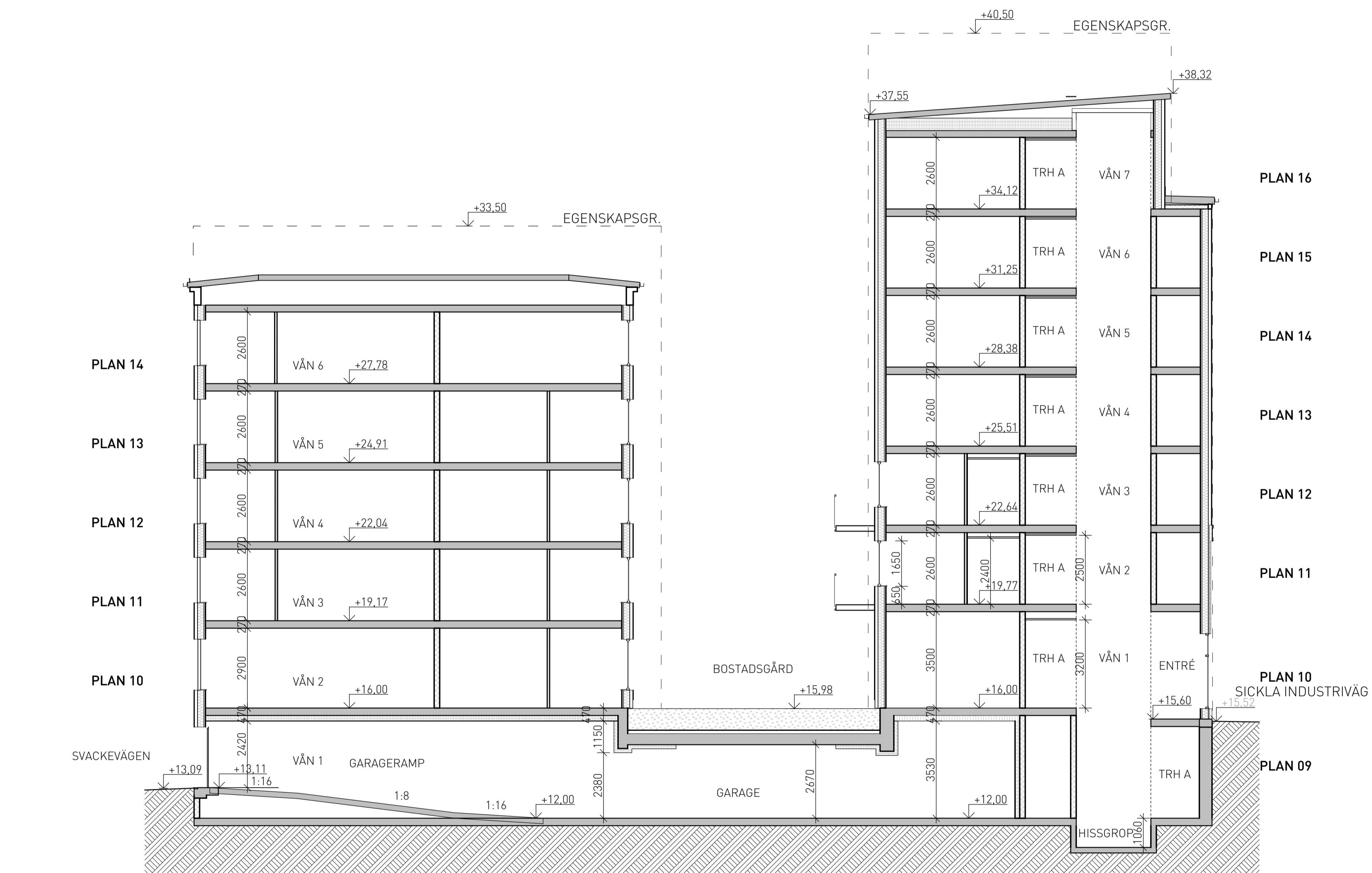

TVÄRSEKTION D-D

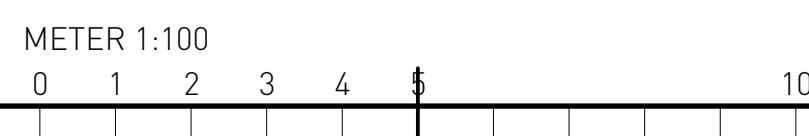

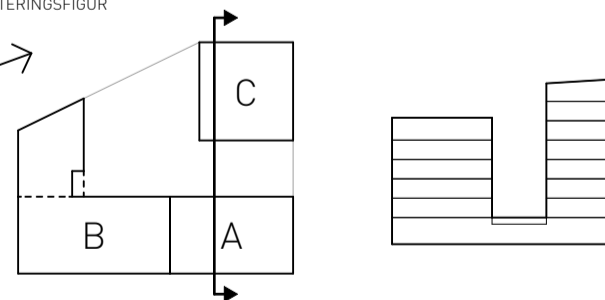
BET	ÄNDRINGEN AVSER	DATUM	SIGN
STATUS	BYGGLOVSHANDLING		
HISTATUS	2020-05-29		
PROJEKTNAVN	NOBELBERGET KV 2		
BYGGHERRER			
ORIENTERINGSGRIF			
PROJEKTNUMMER	DIARIENUMMER		
400 004			
FASTIGHET	ADRESS		
DISCIPLIN	FÖRETAG	TELEFON	
A1	BRUNNBERG & FORSHED ARK AB	08 - 617 61 00	
TYPBÄDD NR	REVISOR	HANDLAGARE	
TABE0002	CH.CR.CE.DE	CH.CR	
DATUM	ANSÖKAN		
2020-05-29	JOHANNA GILL		
VÄNINGSPLAN	PLUSHÖJD (RH2000)	DEL	
-			
SYSTEM	SEKTIONER		
KATEGORI	TVÄRSEKTION D		
FRITEXT			
SKALA	HANDLINGSNUMMER	BET	
A1 1:100 A3 1:200	400004-A1-400-2-000-04	-	

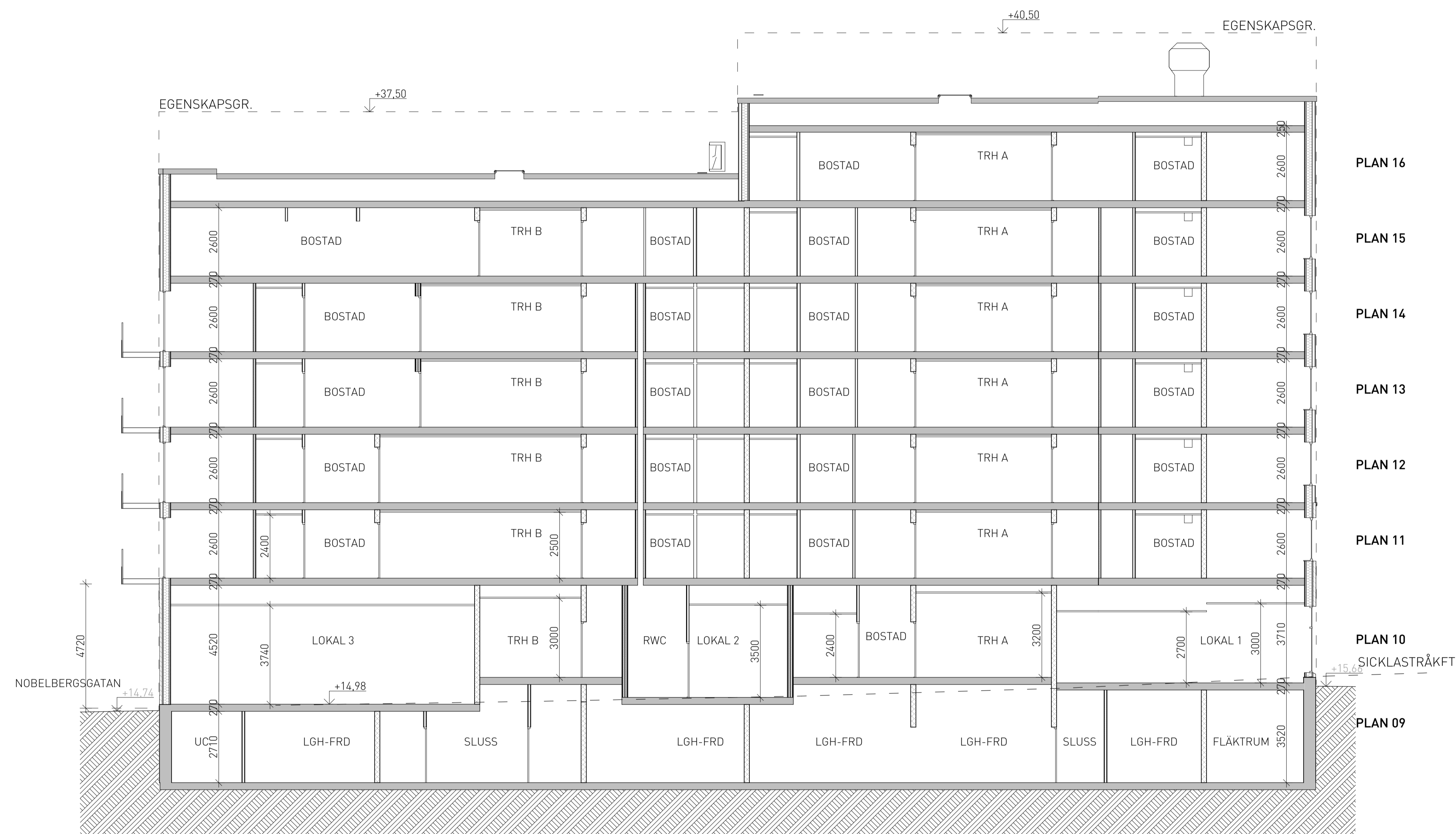

LÄNGDSEKTION 1-1

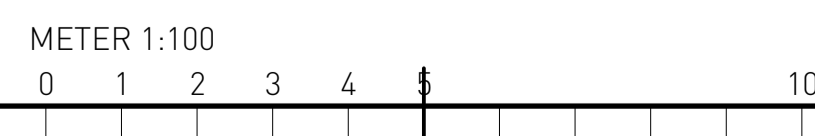

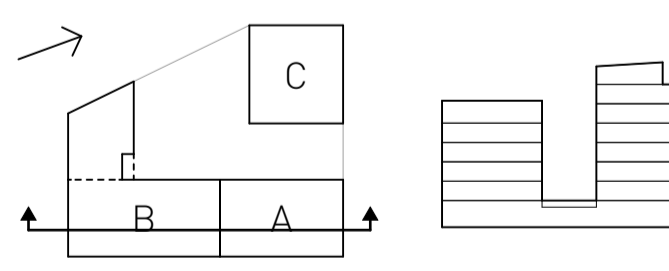
BET	ÄNDRINGEN AVSER	DATUM	SIGN
STATUS	BYGGLOVSHANDLING		
HISTATUS	2020-05-29		
PROJEKTNAMN	NOBELBERGET KV 2		
BYGGHERRER			
ORIENTERINGSSKISS			
PROJEKTNUMMER	DIARIENUMMER		
400 004			
FASTIGHET	ADRESS		
DISCIPLIN	FÖRETAG	TELEFON	
A1	BRUNNBERG & FÖRSHED ARK AB	08 - 617 61 00	
TYPBESKRIVNING	REVISOR	HANDLAGARE	
TABE0002	CH.CR.CE.DE	CH.CR	
DATUM	ANSVARIG		
2020-05-29	JOHANNA GILL		
BYGGNAD			
VÄNINGSPLAN	FLUSHÖJD (RH2000)	DEL	
-			
SYSTEM	SEKTIONER		
KATEGORI	LÄNGDSEKTION 1		
FRIKÄTT			
SKALA	HANDLINGSNUMMER	BET	
A1 1:100 A3 1:200	400004-A1-400-2-000-05	-	

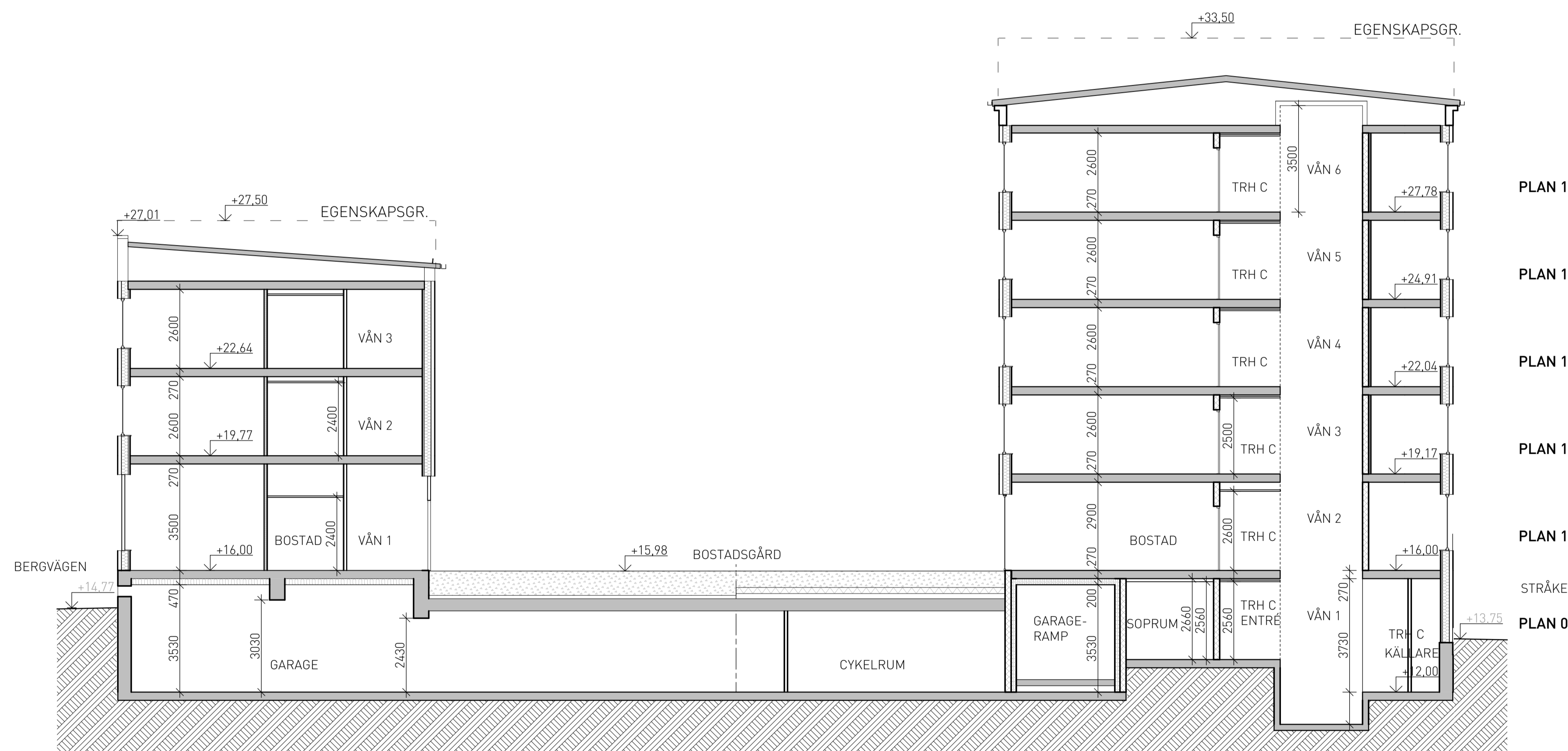

LÅNGDSEKTION 2-2

PLAN 14

PLAN 13

PLAN 12

PLAN 11

PLAN 10

STRÅKET

PLAN 09

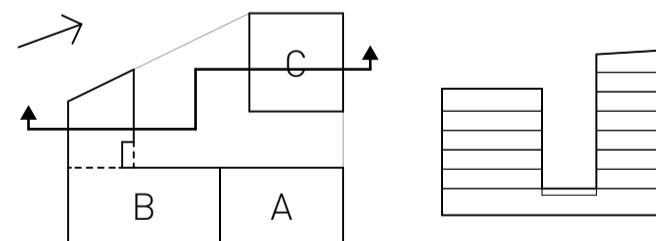
BET	ÄNDRINGEN AVSER	DATUM	SIGN
STATUS	BYGGLOVSHANDLING		
MTATUS	2020-05-29		
PROJEKTNAVN	NOBELBERGET KV 2		
BYGGHERRER			
ORIENTERINGSSKISS			
PROJEKTNUMMER	DIARIENUMMER		
400 004			
FASTIGHET	ADRESS		
DISCIPLIN	FÖRETAG	TELEFON	
A1	BRUNNBERG & FORSHED ARK AB	08 - 617 61 00	
TUFSBÄDD NR	REVISOR	HANDLAGGARE	
TABE0002	CH.CR.CE.DE	CH.CR	
DATUM	ANSVARIG		
2020-05-29	JOHANNA GILL		
BYGGNAD			
VÄNINGSPLAN	PLUSHÖJD (RH2000)	DEL	
SYSTEM			
SEKTIONER			
KATEGORI			
LÅNGDSEKTION 2			
FRIKTEXT			
SKALA	HANDLINGSNUMMER	BET	
A1 1:100	400004-A1-400-2-000-06	-	
A3 1:200			

