

A
A42.1-103-1

HUS 1.1

HUS 1.2

PLAN 0

B
A42.1-103-1

C
A42.1-103-1

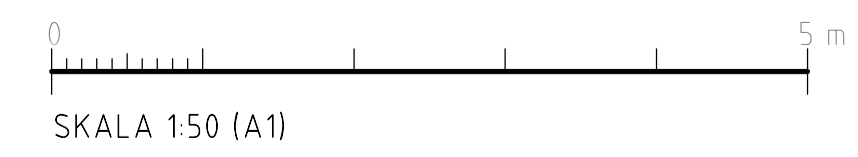
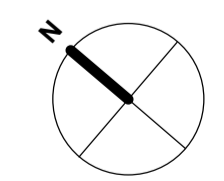

FÖRKLARINGAR

ALLA MÅTT I MM
 ALLA PLUSHÖJDER I METER
 ALLA MÅTT KONTROLLERAS PÅ PLATS
 INNAN TILLVERKNING

REVIDERAD 2022-12-22

BET	ÄNDRINGEN AVSER	DATUM	SKEN
-----	-----------------	-------	------

BYGGLOV

BRF KUMMELNÄS 24

VELAMSUND 14:140

INNOVATION PROPERTIES  **AHLQVIST & ALMQVIST**
 ARKITEKTER AB
 HJERLEKINGGATAN 54, 1 TR
 141 41 SÖDERLJUNGA
 TEL. 08-556 96 800
 mail@ahlqvist-almqvist.se

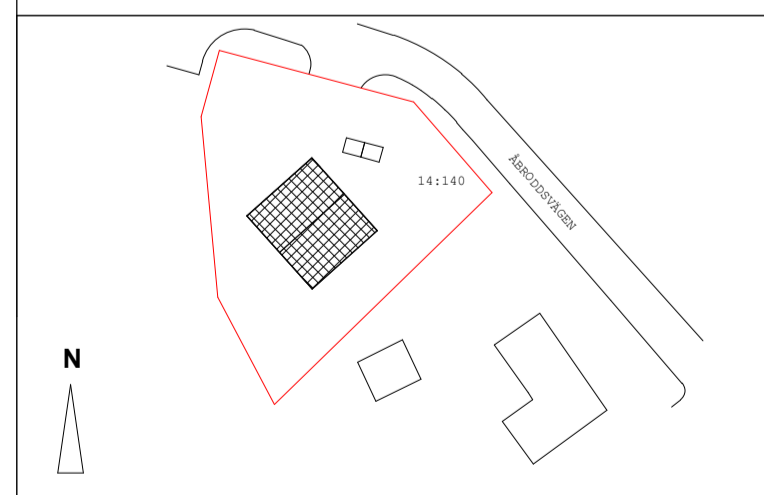

A AHLQVIST & ALMQVIST ARKITEKTER AB T. 08-556 96 882

UPPDRAGNR	RITAD/KONSTR AV	HANDLÄGGARE
Project Number	Zhi Jiang	Staffan Svensson
DATUM	ANSVARIG	
2022-11-09	Britt Almqvist	

PLAN 0

SKALA	NUMMER	BET
A1 1:50	A-40.1-101-1	
A3 1:100		

FÖRKLARINGAR

ALLA MÅTT I MM
 ALLA PLUSHÖJDER I METER
 ALLA MÅTT KONTROLLERAS PÅ PLATS
 INNAN TILLVERKNING

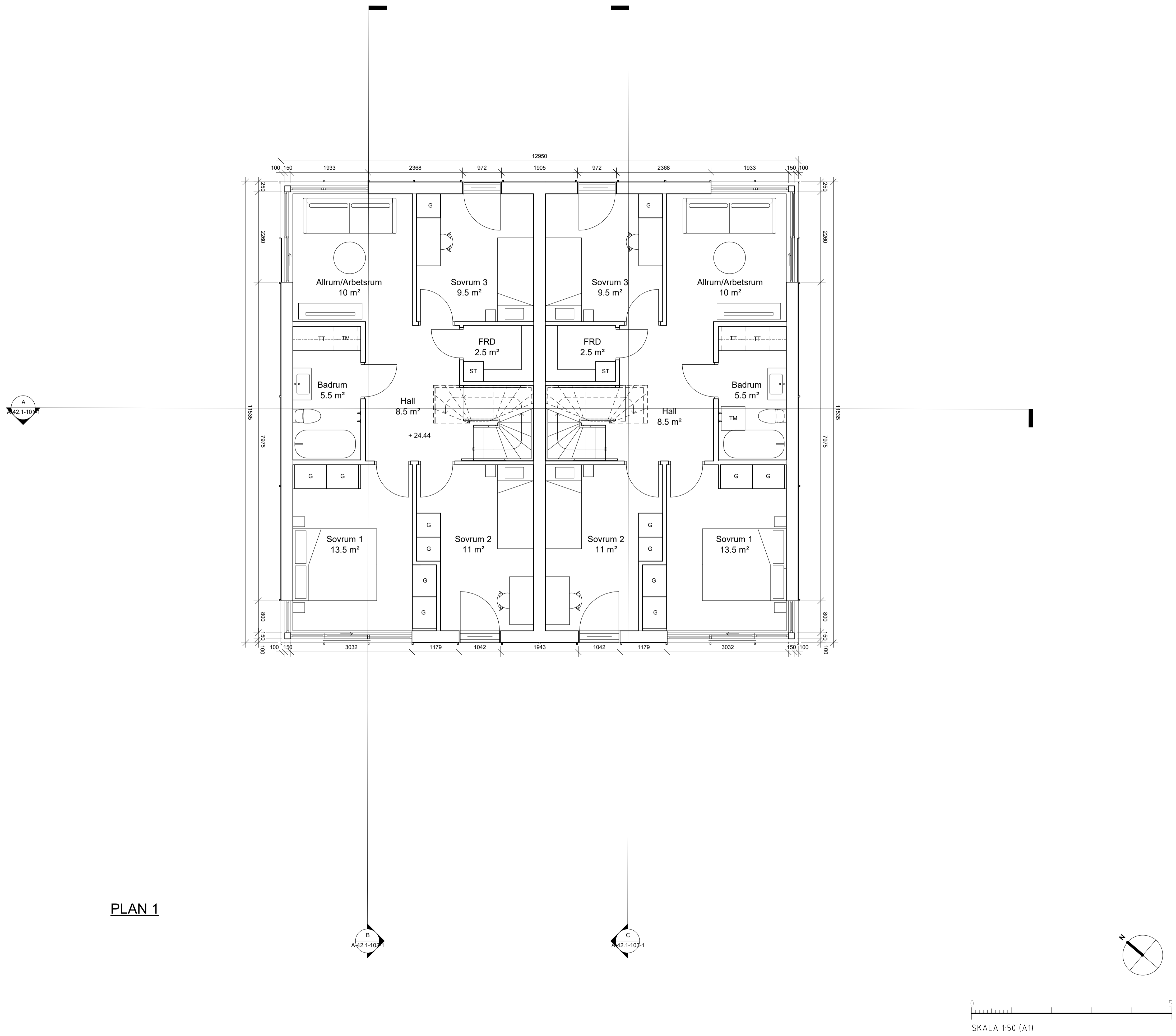

PLAN 1

REVIDERAD 2022-12-22

BET	ÄNDRINGEN AVSER	DATUM	SKEN
-----	-----------------	-------	------

BYGGLOV

BRF KUMMELNÄS 24

VELAMSUND 14:140

INNOVATION PROPERTIES  **AHLQVIST & ALMQVIST**
 ARKITEKTER AB
 HJERLEGATAN 54, 1 TR
 141 41 SÖDERLID
 TEL. 08-556 96 800
 mail@ahlqvist-almqvist.se

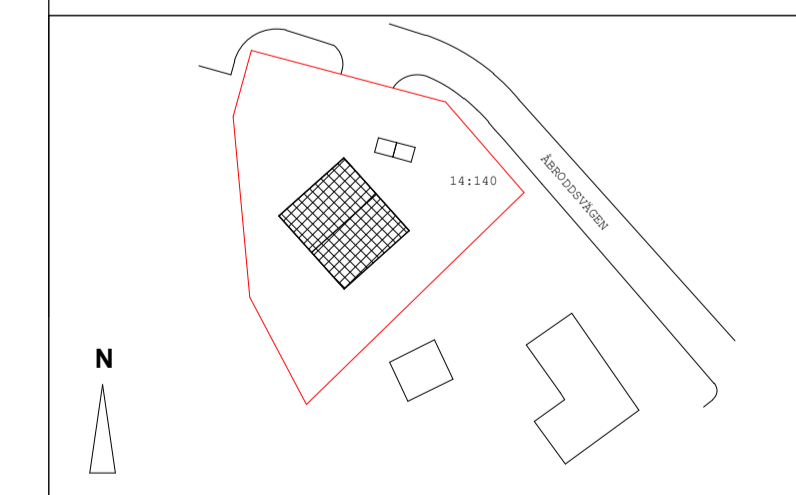

(A) AHLQVIST & ALMQVIST ARKITEKTER AB T. 08-556 96 882

UPPDRAGNR	RITAD/KONSTR AV	HANDLÄGGARE
Project Number	Zhi Jiang	Staffan Svensson
DATUM	ANSVARIG	
2022-11-09	Britt Almqvist	

PLAN 1

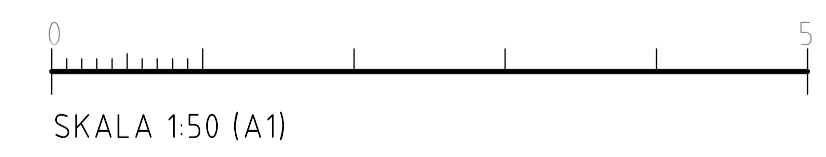

SKALA	NUMMER	BET
A1 1:50	A-40.1-102-1	
A3 1:100		

FÖRKLARINGAR

ALLA MÅTT I MM
 ALLA PLUSHÖJDER I METER
 ALLA MÅTT KONTROLLERAS PÅ PLATS
 INNAN TILLVERKNING

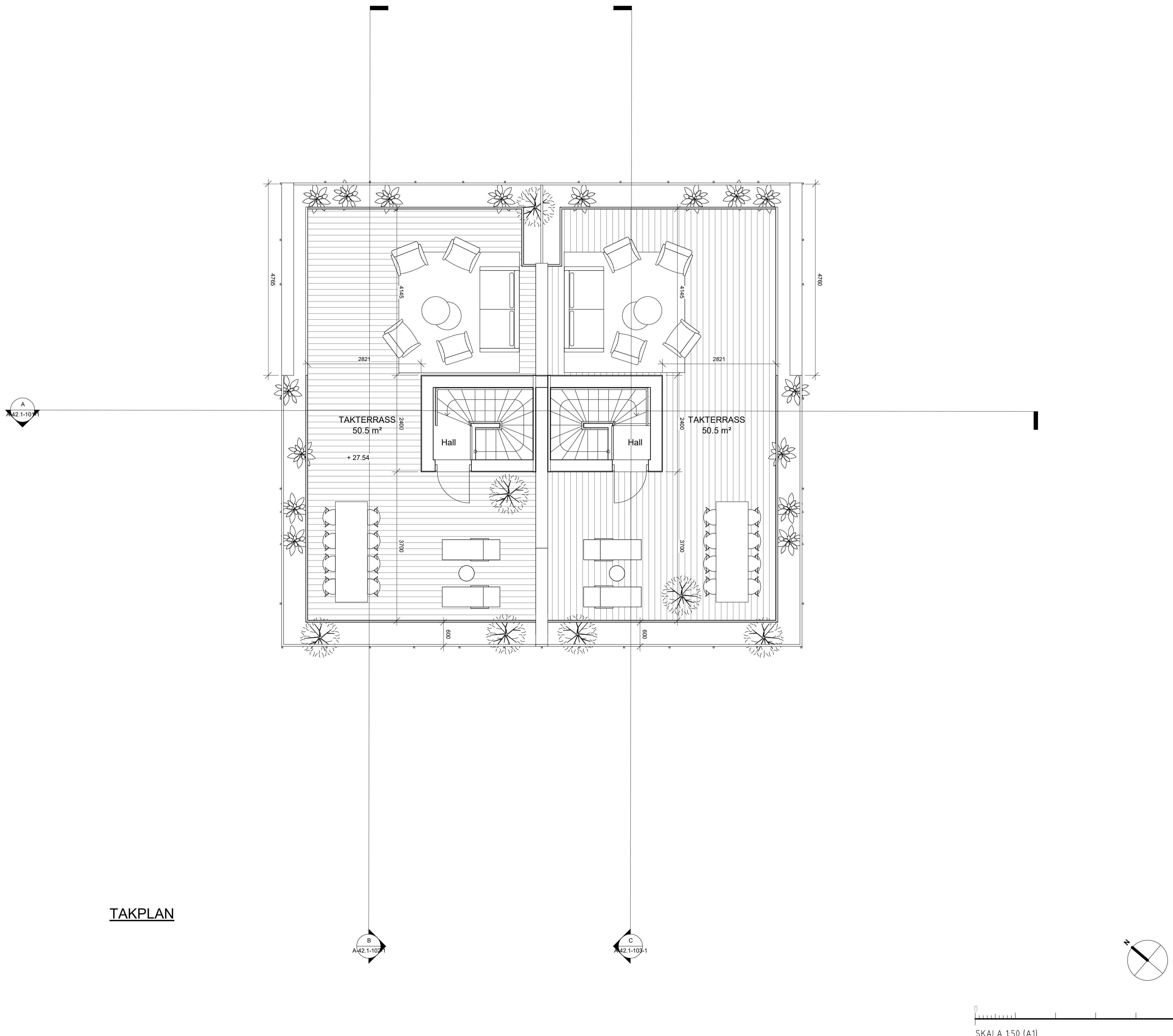

TAKPLAN

REVIDERAD 2022-12-22

BET	ÄNDRINGEN AVSER	DATUM	SKEN
-----	-----------------	-------	------

BYGGLOV

BRF KUMMELNÄS 24

VELAMSUND 14:140

INNOVATION PROPERTIES  **AHLQVIST & ALMQVIST**
 ARKITEKTER AB
 HJERLEKINGGATAN 54, 1 TR
 141 41, 8700 SKÖVDE
 TEL. 08-556 96 800
 mail@ahlqvist-almqvist.se

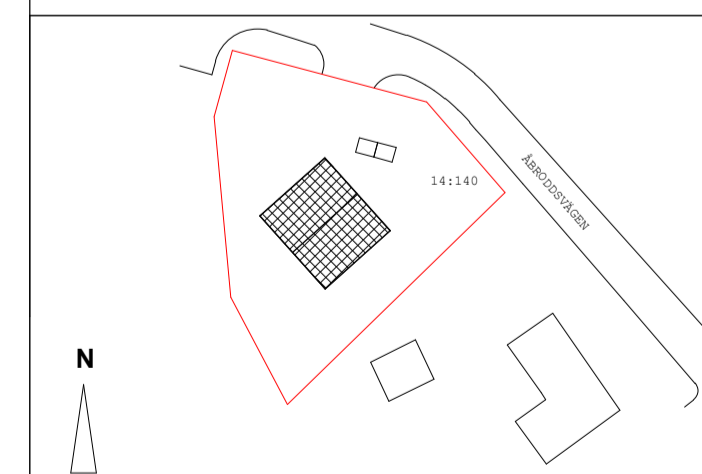

(A) AHLQVIST & ALMQVIST ARKITEKTER AB T. 08-556 96 882

UPPDRAGNR	RITAD/KONSTR AV	HANDLÄGGARE
Project Number	Zhi Jiang	Staffan Svensson
DATUM	ANSVARIG	
2022-11-09	Britt Almqvist	

TAKPLAN

SKALA	NUMMER	BET
A1 1:50	A-40.1-103-1	
A3 1:100		

FÖRKLARINGAR

ALLA MÅTT I MM
 ALLA PLUSHÖJDER I METER
 ALLA MÅTT KONTROLLERAS PÅ PLATS
 INNAN TILLVERKNING

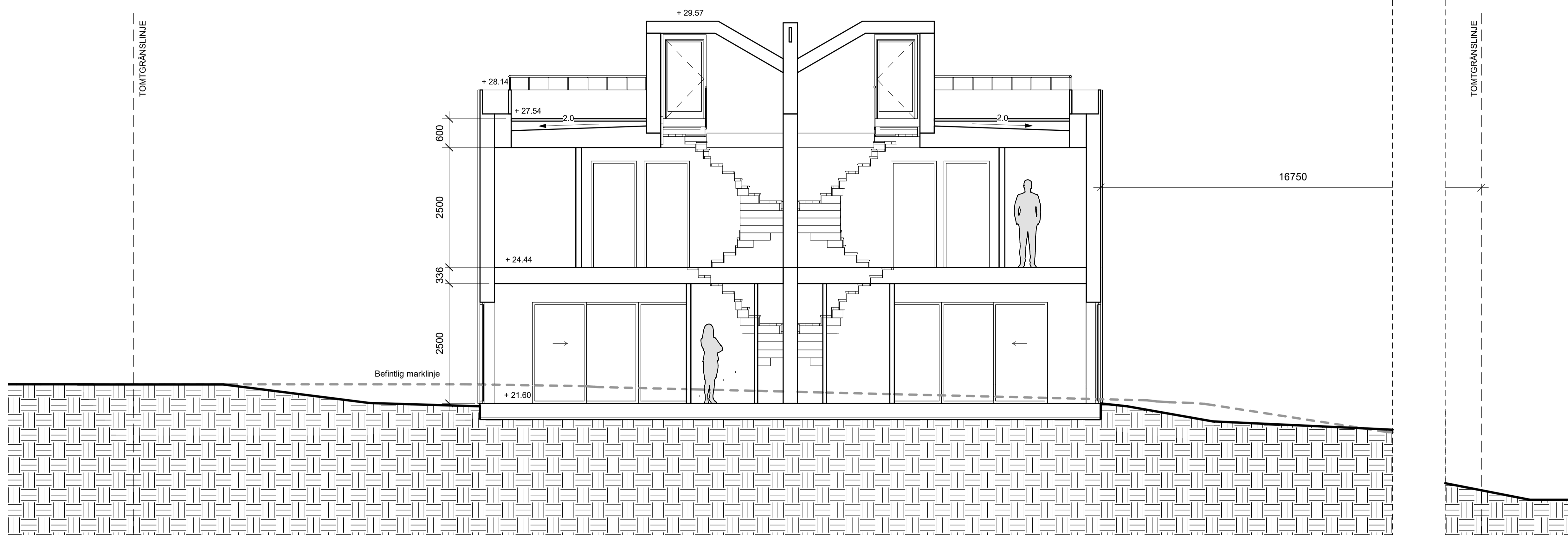

SEKTION A-A

REVIDERAD 2022-12-22

BET	ÄNDRINGEN AVSER	DATUM	SKÄL

BYGGLOV

BRF KUMMELNÄS 24

VELAMSUND 14:140

INNOVATION PROPERTIES  **AHLQVIST & ALMQVIST**
 ARKITEKTER AB
 FUGELVINGGATAN 54, 1 TR
 141 41, 8700 SKÖVDE
 TEL: 08-556 96 800
 mail: info@ahlqvist-almqvist.se

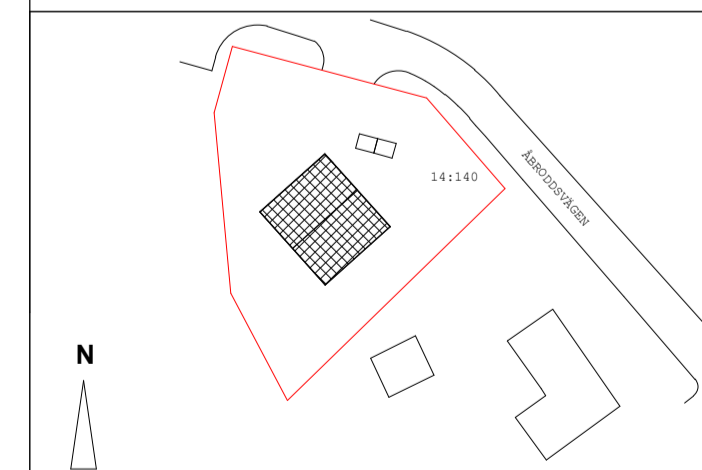

Ⓐ AHLQVIST & ALMQVIST ARKITEKTER AB T. 08-556 96 882

UPPDRAGNR	RITAD/KONSTR AV	HANDLÄGGARE
Project Number	Zhi Jiang	Staffan Svensson
DATUM	ANSVARIG	
2022-11-09	Britt Almqvist	

SEKTION A-A

SKALA	NUMMER	BET
A1 1:50	A-42.1-101-1	
A3 1:100		

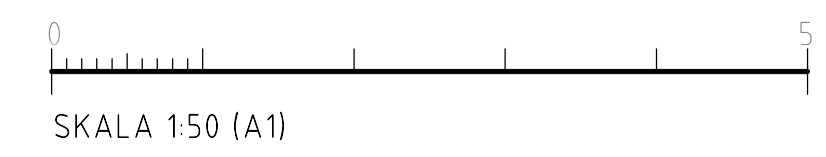

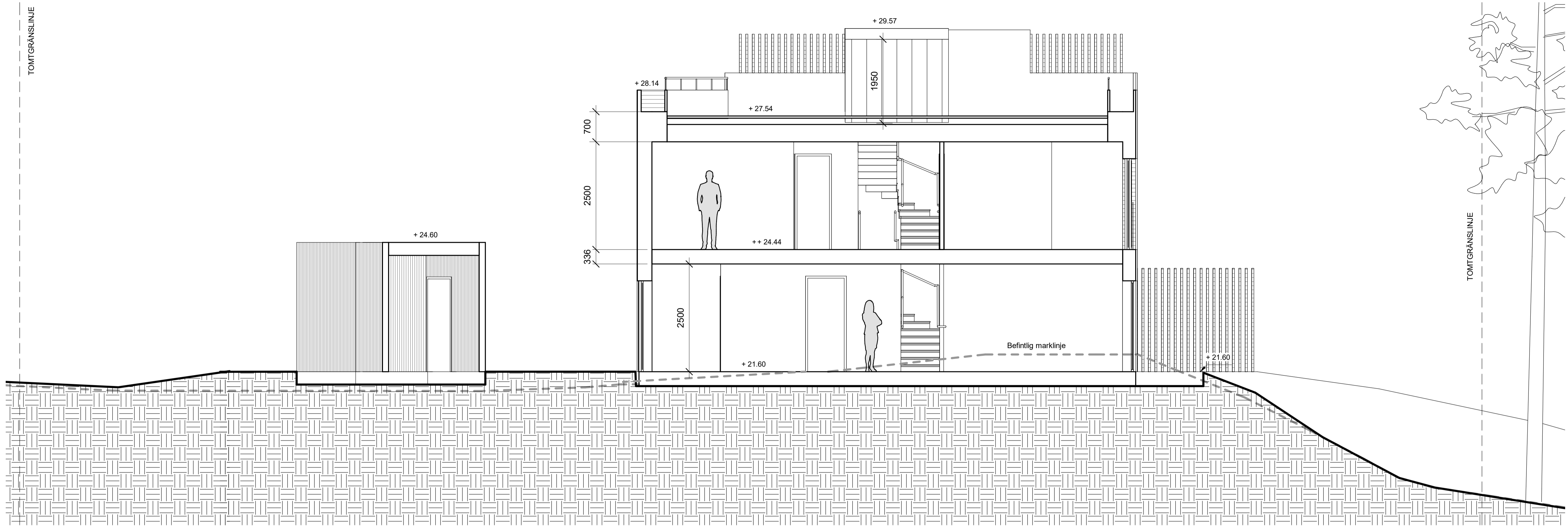

SEKTION B-B

REVIDERAD 2022-12-22

FÖRKLARINGAR

ALLA MÅTT I MM
 ALLA PLUSHÖJDER I METER
 ALLA MÅTT KONTROLLERAS PÅ PLATS
 INNAN TILLVERKNING

BET	ÄNDRINGEN AVSER	DATUM	SKEN
-----	-----------------	-------	------

BYGGLOV

BRF KUMMELNÄS 24

VELAMSUND 14:140

INNOVATION PROPERTIES  **AHLQVIST & ALMQVIST**
 ARKITEKTER AB
 FUGELVINGGATAN 54, 1 TR
 141 41 STOCKHOLM
 TEL: 08-556 96 800
 mail@ahlqvist-almqvist.se

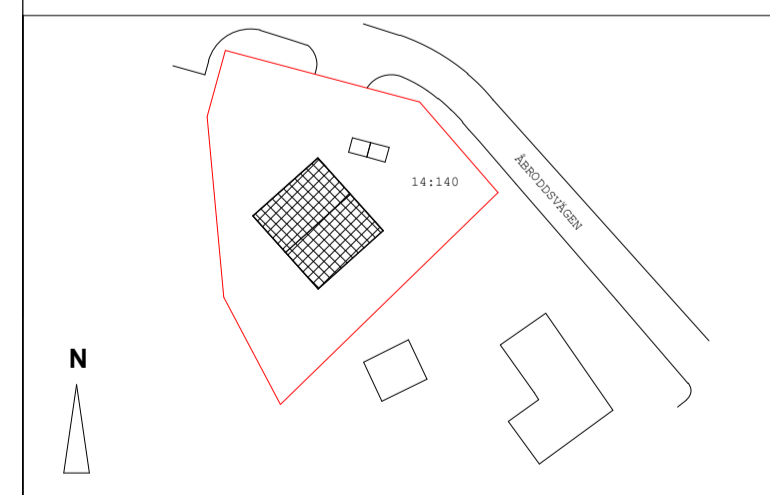

(A) AHLQVIST & ALMQVIST ARKITEKTER AB T. 08-556 96 882

UPPDRAGNR	RITAD/KONSTR AV	HANDLÄGGARE
Project Number	Zhi Jiang	Staffan Svensson
DATUM	ANSVARIG	
2022-11-09	Britt Almqvist	

SEKTION B-B

SKALA	NUMMER	BET
A1 1:50	A-42.1-102-1	
A3 1:100		

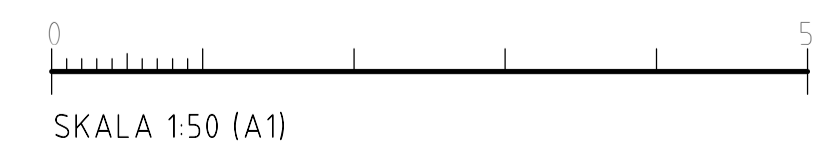

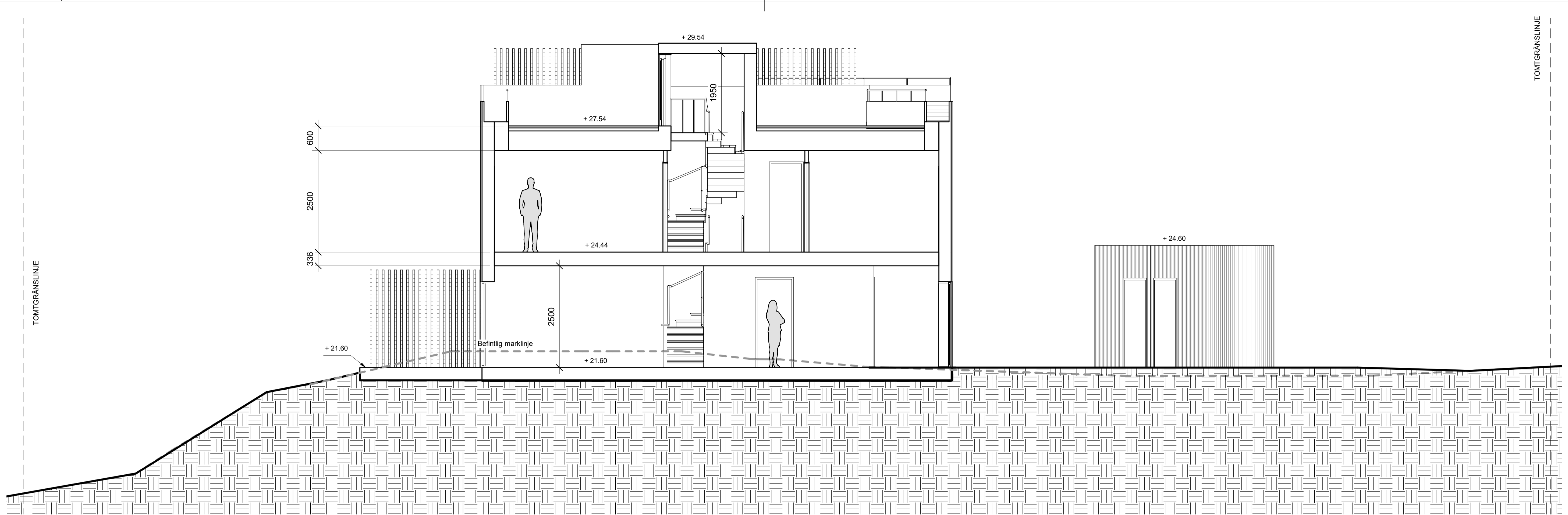

SEKTION C-C

REVIDERAD 2022-12-22

FÖRKLARINGAR

ALLA MÅTT I MM
 ALLA PLUSHÖJDER I METER
 ALLA MÅTT KONTROLLERAS PÅ PLATS
 INNAN TILLVERKNING

BET	ÄNDRINGEN AVSER	DATUM	SIGN
-----	-----------------	-------	------

BYGGLOV

BRF KUMMELNÄS 24

VELAMSUND 14:140

INNOVATION PROPERTIES  **AHLQVIST & ALMQVIST**
 ARKITEKTER AB
 FUGELVINGGATAN 54, 1 TR
 141 41, 141 41
 TEL: 08-556 96 800
 mail: info@ahlqvist-almqvist.se

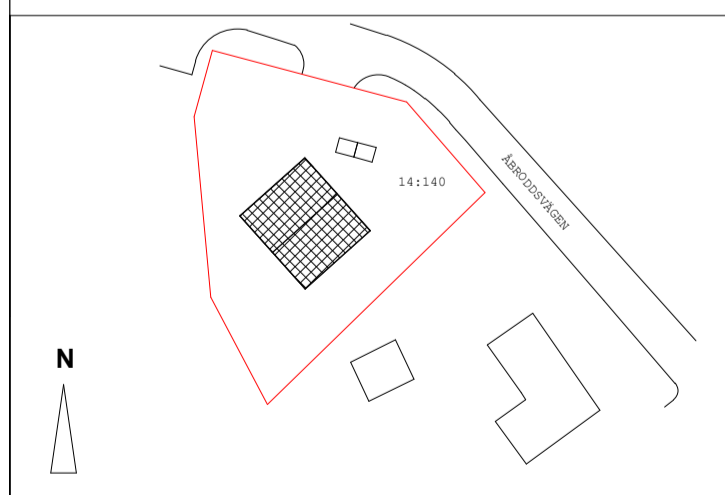

(A) AHLQVIST & ALMQVIST ARKITEKTER AB T. 08-556 96 882

UPPDRAGNR	RITAD/KONSTR AV	HANDLÄGGARE
Project Number	Zhi Jiang	Staffan Svensson
DATUM	ANSVARIG	
2022-11-09	Britt Almqvist	

SEKTION C-C

SKALA	NUMMER	BET
A1 1:50	A-42.1-103-1	
A3 1:100		

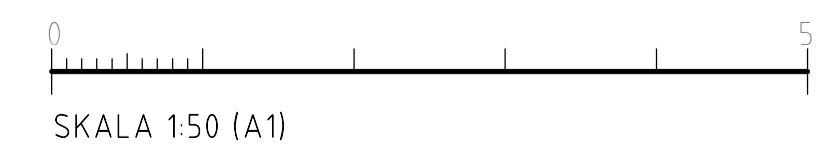

FÖRKLARINGAR

ALLA MÅTT I MM
 ALLA PLUSHÖJDER I METER
 ALLA MÅTT KONTROLLERAS PÅ PLATS
 INNAN TILLVERKNING

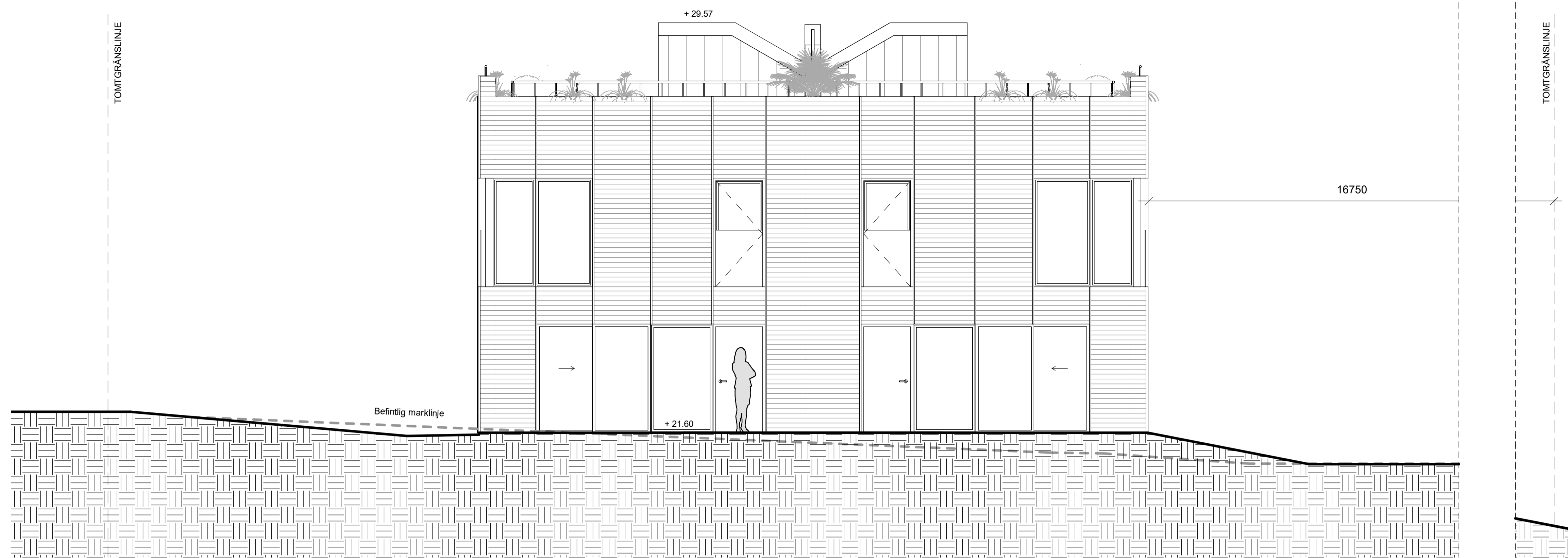

FASAD NORDOST

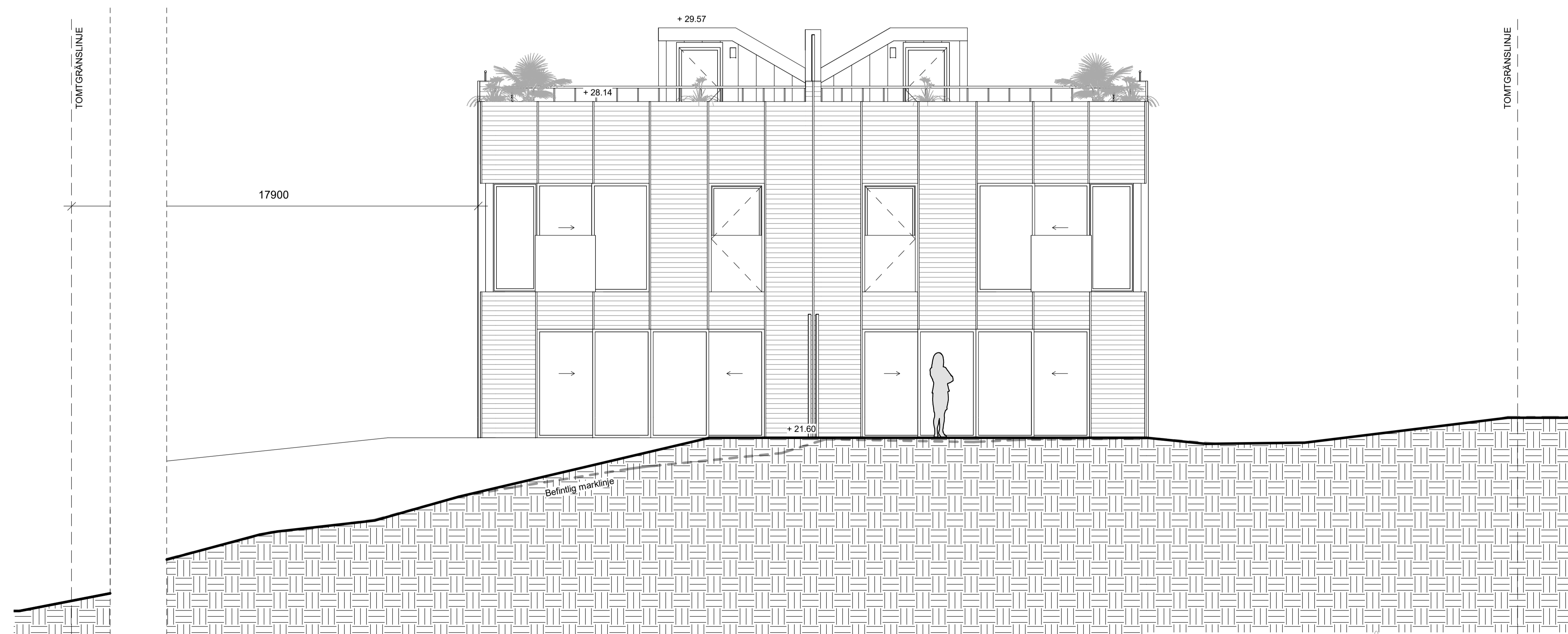

FASAD SYDVÄST

SKALA 150 (A1)

REVIDERAD 2022-12-22

BET	ÄNDRINGEN AVSER	DATUM	SKN

BYGGLOV

BRF KUMMELNÄS 24

VELAMSUND 14:140

INNOVATION PROPERTIES  **AHLQVIST & ALMQVIST**
 ARKITEKTER AB
 TEGELVÄGGGATAN 54, 1 TR
 116 41 8700KÖPENHAGEN
 TEL. 08-556 96 800
 mail@ahlqvist-almqvist.se

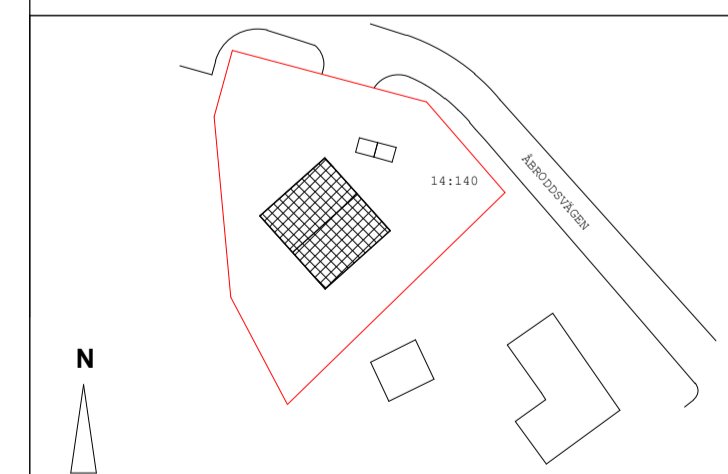

▲ AHLQVIST & ALMQVIST ARKITEKTER AB T. 08-556 96 882

UPPDRAGNR	RITAD/KONSTR AV	HANDLÄGGARE
Project Number	Zhi Jiang	Staffan Svensson
DATUM	ANSVARIG	
2022-11-09	Britt Almqvist	

FASAD NORDOST & SYDVÄST

SKALA	NUMMER	BET
A1 1:50	A-43.1-101-1	
A3 1:100		

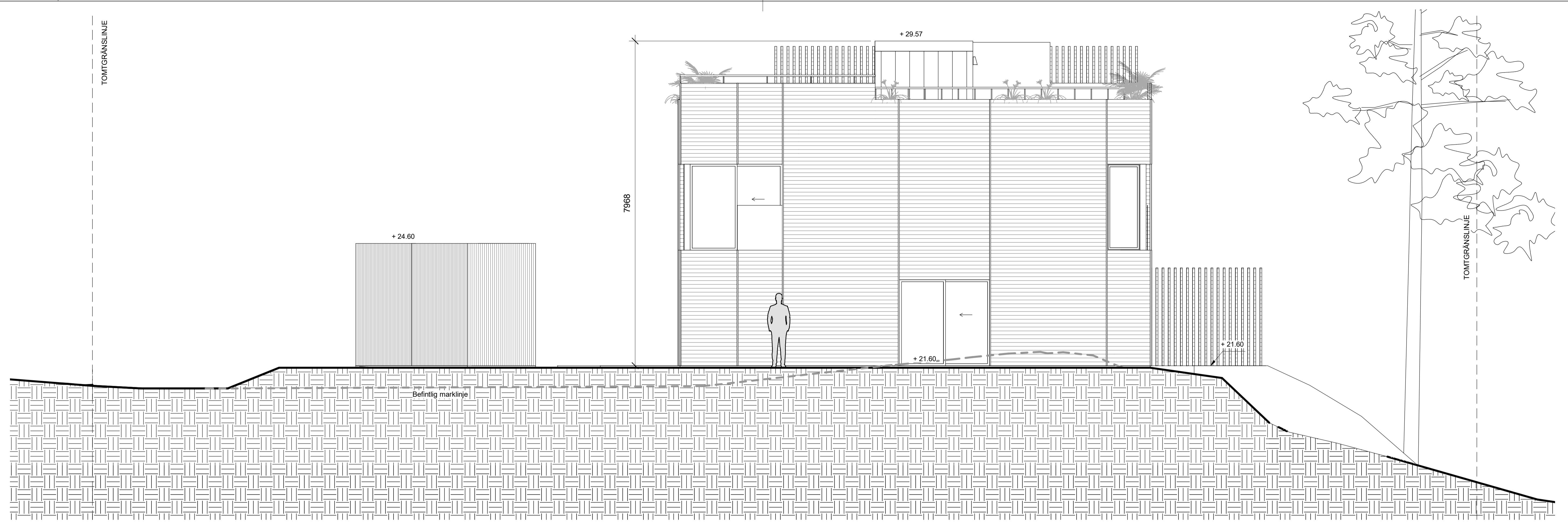

FASAD NORDVÄST

REVIDERAD 2022-12-22

FÖRKLARINGAR

ALLA MÄTT I MM
 ALLA PLUSHÖJDER I METER
 ALLA MÄTT KONTROLLERAS PÅ PLATS
 INNAN TILLVERKNING

BET	ÄNDRINGEN AVSER	DATUM	SKN
-----	-----------------	-------	-----

BYGGLOV

BRF KUMMELNÄS 24

VELAMSUND 14:140

INNOVATION PROPERTIES  **AHLQVIST & ALMQVIST**
 ARKITEKTER AB
 FUGELVINGGATAN 54, 1 TR
 141 41, 141 00 KUMMELNÄS
 TEL: 08-556 96 800
 mail@ahlqvist-almqvist.se

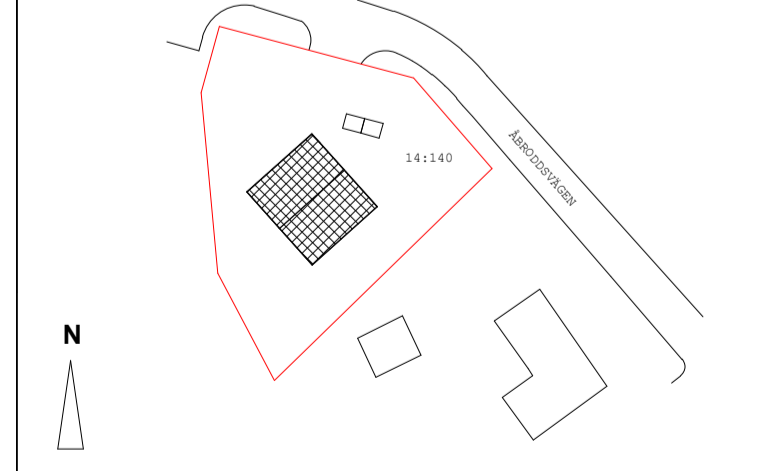

Ⓐ AHLQVIST & ALMQVIST ARKITEKTER AB T. 08-556 96 882

UPPDRAGNR	RITAD/KONSTR AV	HANDLÄGGARE
Project Number	Zhi Jiang	Staffan Svensson
DATUM	ANSVARIG	
2022-11-09	Britt Almqvist	

FASAD NORDVÄST

SKALA	NUMMER	BET
A1 1:50	A-43.1-102-1	
A3 1:100		

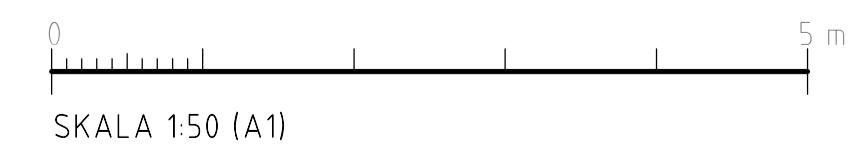

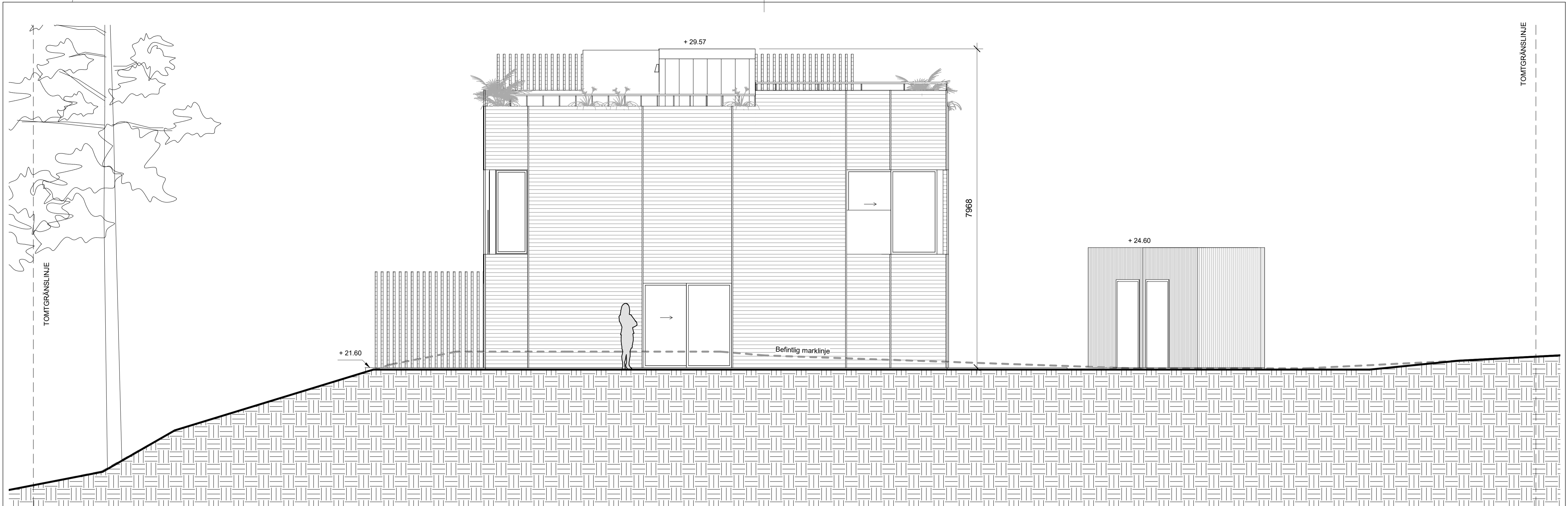

FASAD SYDOST

REVIDERAD 2022-12-22

FÖRKLARINGAR

ALLA MÅTT I MM
 ALLA PLUSHÖJDER I METER
 ALLA MÅTT KONTROLLERAS PÅ PLATS
 INNAN TILLVERKNING

BET	ÄNDRINGEN AVSER	DATUM	SIGN
-----	-----------------	-------	------

BYGGLOV

BRF KUMMELNÄS 24

VELAMSUND 14:140

INNOVATION PROPERTIES  **AHLQVIST & ALMQVIST**
 ARKITEKTER AB
 HÖGELVINGGATAN 54, 1 TR
 141 41, 141 00 KUMMELNÄS
 TEL: 08-556 96 800
 mail: info@ahlqvist-almqvist.se

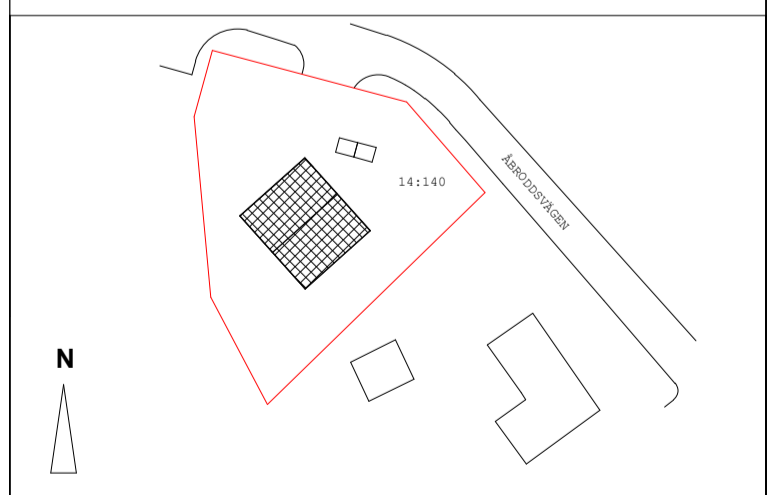

(A) AHLQVIST & ALMQVIST ARKITEKTER AB T. 08-556 96 882

UPPDRAGNR	RITAD/KONSTR AV	HANDLÄGGARE
Project Number	Zhi Jiang	Staffan Svensson
DATUM	ANSVARIG	
2022-11-09	Britt Almqvist	

FASAD SYDOST

SKALA	NUMMER	BET
A1 1:50	A-43.1-103-1	
A3 1:100		

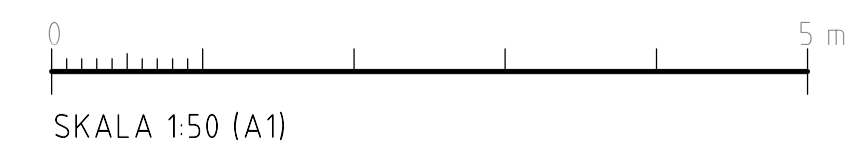

FRD

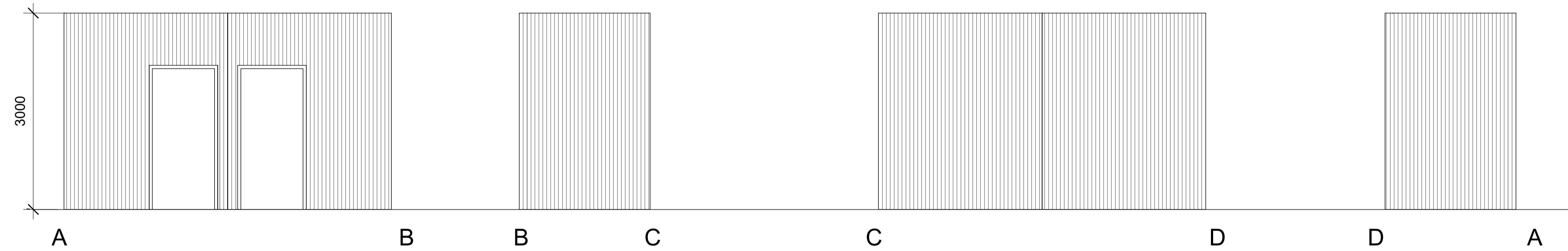
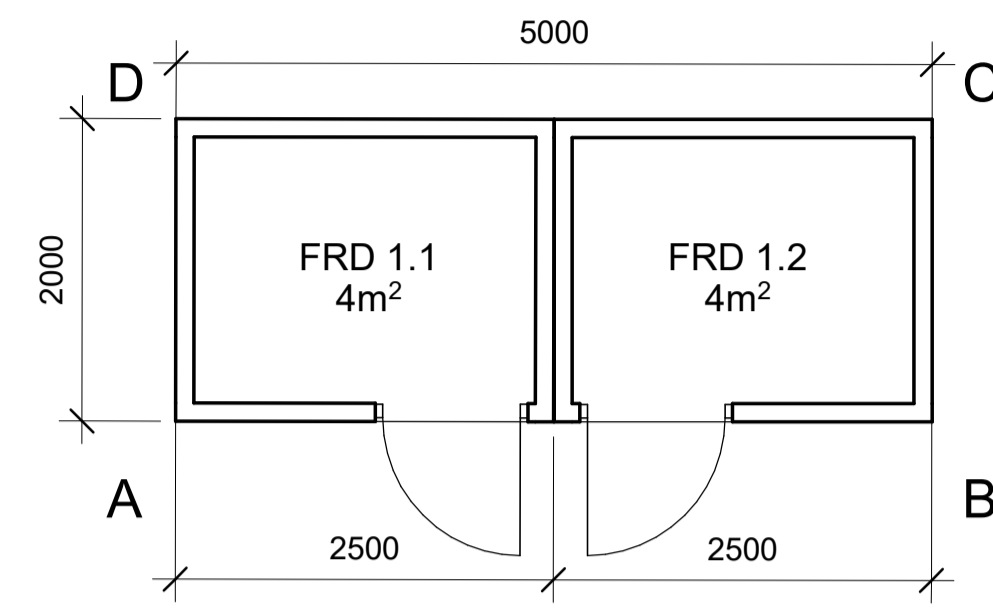

FÖRKLARINGAR

ALLA MÅTT I MM
 ALLA PLUSHÖJDER I METER
 ALLA MÅTT KONTROLLERAS PÅ PLATS
 INNAN TILLVERKNING

REVIDERAD 2022-12-22

BET	ÄNDRINGEN AVSER	DATUM	SKN
-----	-----------------	-------	-----

BYGGLOV

BRF KUMMELNÄS 24

VELAMSUND 14:140

INNOVATION PROPERTIES  **AHLQVIST & ALMQVIST**
 ARKITEKTER AB
 HJESSELVÄGSGATAN 54, 1 TR
 141 41, 8700KÖPMÅL
 TEL. 08-556 96 800
 mail@ahlqvist-almqvist.se



Ⓐ AHLQVIST & ALMQVIST ARKITEKTER AB T. 08-556 96 882

UPPDRAGNR	RITAD/KONSTR AV	HANDLÄGGARE
Project Number	Zhi Jiang	Staffan Svensson
DATUM	ANSVARIG	
2022-11-09	Britt Almqvist	

Förråd

SKALA	NUMMER	BET
A1 1:50	A-43.1-150-1	
A3 1:100		

