

OBS: Exploateringsområde, Nacka kommuns projekteringsunderlag för planerad väg etc bifogas i separat dwg-fil



Kartan upprättad: 2023-01-27
 Av: Vibeke Waldemar
 Granskad av: SF
 Mätt av: SF

Fastighet	
Typ av karta	Karta A: Nybyggnadskarta
Adress	Åbroddsvägen 7, /A, B, D, E, F
Ärendenummer	230113-Nybyggnadskarta-YF13 230113-Nybyggnadskarta-EQ54

- Väg —
- Fastighetsgräns —
- Höjdkurva —
- Stig —
- Strandlinje —
- GC-väg —
- Tunnel —
- Häck —
- Mur —
- Stödmur —
- Plank/Staket/Stängsel —
- Rättighetsområde —
- Gemensamhetsområde —
- PLANBESTÄMMELSER
- Användningsgräns —
- Egenskapsgräns —
- VA-UPPGIFTER
- Vattenledning —
- Spillvattenledning —
- Tryckledning, spill —
- Dagvattenledning —
- Ledning ur drift —

- ⊗ Arbetsfix
- ⊕ Fornminne
- ☆ Barrträd
- ⊙ Lövträd
- ⊠ Trappa
- Gränspunkt
- ⊕_{5,25} Markhöjd
- SH Sockelhöjd
- FG Höjd Färdigt Golv

- Husliv (byggnad inmätt av mätningssingenjör)
- Takfot (karterad byggnad från kommunens flygbilder)
- Husliv (komplementbyggnad inmätt av mätningssingenjör)
- Skärmatak (inmätt av mätningssingenjör)

Gränspunkter
 om = omarkerad
 rm = rör i mark
 ds = dubb i sten
 db = dubb i berg
 rb = rör i berg
 rg = rör i gjutning
 sts = staketstolpe
 sa = spik i asfalt

Nacka Vatten och Avfall AB:s uppgifter:
 Velamsund 14:59 och 14:155
 I avvaktan på kommunalt VA ska fastighetsägaren ansvara för att lösa sin egen vatten-och avlopps försörjning.
 Var vänligen kontakta anslutning@nvoa.se, tel. 08-718 90 00 för frågor angående VA.
 Nacka Vatten och Avfall AB
 2023-01-25, C. Mattsson

Samfälligheter/Gemensamhetsanläggningar inskrivna i Lantmäteriets fastighetsregister: Velamsund ga:26, Velamsund ga:27
 Rättigheter inskrivna i Lantmäteriets fastighetsregister (OBS: Det kan finnas rättigheter som inte är inritade i kartan samt som ligger utanför området): uppgifter saknas
 Officiella noteringar Velamsund 14:59: Redovisning av rättigheter kan vara ofullständig
 Arbetsfix: spik i elstolpe +30,52 m, resp spik i ledningsstolpe +25,52 m

Markhöjder är karterade från laserskannad flygdata gjord år 2020 och har noggrannhet i höjddled: 5 cm på hårdgjorda ytor och 10 cm på övriga ytor. Noggrannhet i plan: 15 cm.
 Nivåkurvorna är ingen exakt redovisning av höjden och bör inte användas vid detaljprojektering

Markdetaljer såsom murar etc är karterade från flygfoto och kan inte användas för detaljplanering.
 Vid schaktning och andra markarbeten hänvisas till ledningskollen.se

Gränspunktskoordinater enl. Lantmäteriets registerkarta

Nr 16073	N 6581641.56	E 166699.75	Typ rm kontrollerad, rubbad
Nr 165647	N 6581655.05	E 166709.39	Typ rm ny kontrollerad
Nr 165646	N 6581677.67	E 166725.55	Typ rb ny kontrollerad
Nr 35534	N 6581686.56	E 166731.91	Typ rb kontrollerad
Nr 165655	N 6581684.84	E 166734.98	Typ rb ny kontrollerad
Nr 35364	N 6581683.05	E 166738.17	Typ rb ej återfunnen
Nr 166914	N 6581675.81	E 166750.64	Typ om ny
Nr 16177	N 6581664.97	E 166769.31	Typ rb kontrollerad
Nr 165764	N 6581643.00	E 166754.63	Typ rs ny kontrollerad
Nr 17223	N 6581619.44	E 166738.90	Typ rm kontrollerad
Nr 166915	N 6581629.73	E 166719.86	Typ om ny
Nr 15815	N 6581635.37	E 166709.43	Typ rm kontrollerad

De juridiskt gällande fastighetsgränserna utgörs i första hand av gränsmarkeringarna på marken, läs mer på nacka.se
 Det är användarens ansvar att kvalitetskontrollera koordinatförteckningen

Gällande planer
 Plantyp, plannamn, aktbeteckning, lagakraftsdatum
 Detaljplan, DP 628, 0182K-P2019/628, 2019-02-25
 0182K-2021/35.1
 0182K-2021/35.3
 0182K-2021/35.2

Planbestämmelser ritas enbart in på aktuell fastighet.
 Stämmer fastigheten med gällande fastighetsplan eller tomtindelning FINNS EJ
 Fastighetens areal: enl. Lantmäteriets fastighetsreg.1245 , 1187 m2
 Byggändamål: Nybyggnad

Kartan är giltig i två år från det datum då den upprättats. Kartans detaljer får inte ändras!
Koordinatsystem
 SWEREF 99 18 00 Höjdsystem RH2000
 OBS! Planbestämmelser som anges i kartan skrivs in som de står angivna i planen, i dess befintliga höjdsystem. Eventuell omräkning kan behöva göras för att karta och planbestämmelser ska vara i samma höjdsystem Skillnaden mellan RH00 och RH2000 är +0,524m.

Skala i A3: 1:400
 Fastighet Velamsund 14:59 och 14:155

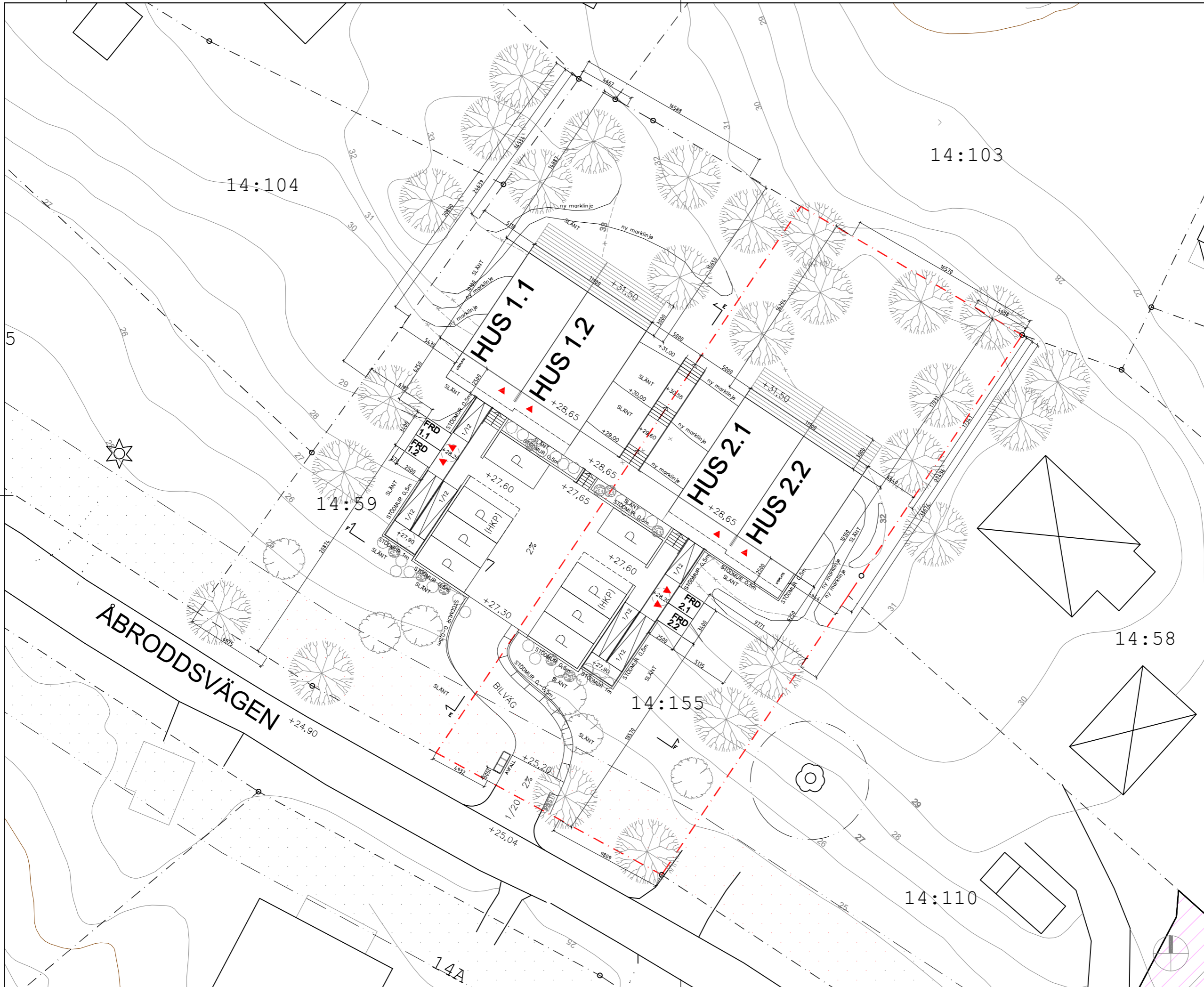

FÖRKLARING:
 ALLA MÅTT I METER OM INGET ANNAT ANGES
 ALLA MÅTT MÅSTE KONTROLLERAS PÅ PLATS

- FASTIGHETSGRÄNS
- PRICKMARK
- SERVITUT

FÖRESKRIFTER:

HÄNVISNINGAR:

2023-03-21
 DENNA RITNING MÅSTE SKRIVAS UT I FÄRG

BYGGLOV
 KUMMELNÄS
 VELAMSUND 14:155

INNOVATION PROPERTIES **AHLQVIST & ALMQVIST**
 ARKITEKTER AB
 TRÖSKELGATAN 14
 141 41 STOCKHOLM
 TEL: 08-596 96 882

A AHLQVIST & ALMQVIST ARKITEKTER AB T. 08-596 96 882

UPPDRAG NR	RITAD/KONSTR AV	HANDLÄGGARE
2023-03-01	ANSVARIG	STAFFAN SVENSSON
SITUATIONSPLAN 14:59 & 14:155		

SKALA	NUMMER	BET
1:150 = A1 1:300 = A3	A-011-002	

2023-03-22 15:23:22 x:\kummelnas\proj\teckning 08 - arkitekt\05 modell\2023\ssiss\bygglov vet 14:59 (155)\vet 14_59_d_sst.mm - situationsplan

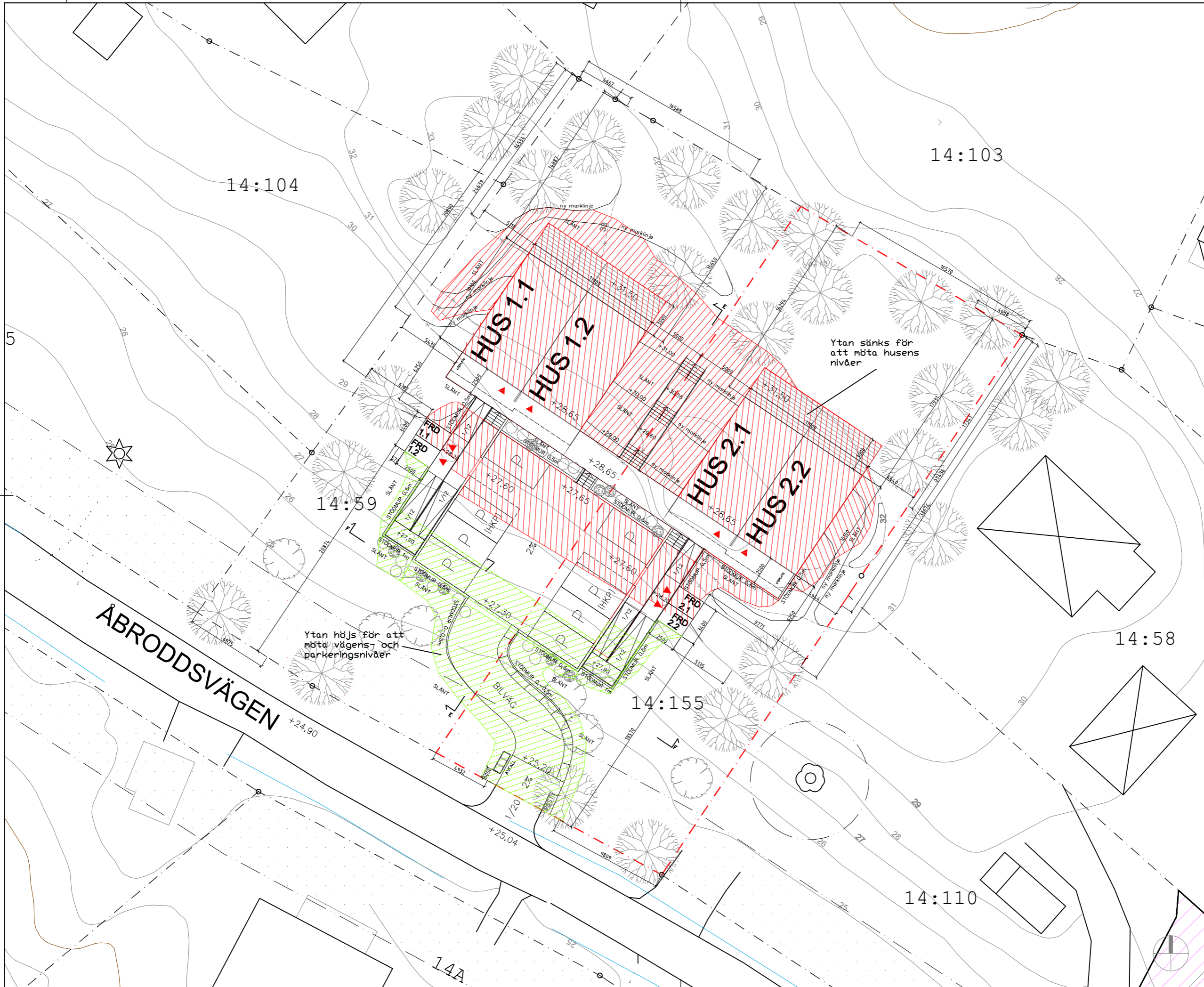

FÖRKLARING:
 ALLA MÅTT I METER OM INGET ANNAT ANGES
 ALLA MÅTT MÅSTE KONTROLLERAS PÅ PLATS

- FASTIGHETSGRÄNS
- PRICKMARK
- SERVITUT

FÖRESKRIFTER:

HÄNVISNINGAR:

2023-03-21
 DENNA RITNING MÅSTE SKRIVAS UT I FÄRG

BYGGLOV
 KUMMELNÄS
 VELAMSUND 14:155

INNOVATION PROPERTIES

AHLQVIST & ALMQVIST
 ARKITEKTER AB
 TRÖSKELVÄGEN 14
 141 41 STOCKHOLM
 TEL: 08-596 96 882

A AHLQVIST & ALMQVIST ARKITEKTER AB T. 08-596 96 882

UPPDRAG NR: RITAD/KONSTR AV CADR HANDELAGGARE
 DATUM: 2023-03-01 ANSVARS: BRITT ALMQVIST STAFFAN SVENSSON

MARKPLANERINGSPLAN 14:59 & 14:155

SKALA: 1:150 = A1
 1:300 = A3

NUMMER: A-011-004

BET

x:\kummelnas\proj\teckning 08 - arkitekt\105\modell\2023\skiss\bygglov vet 14:59 (155)\vet 14_59_d_sst.mm - situationsstämning

FÖRKLARINGAR

ALLA MÅTT I MM
ALLA PLUSHÖJDER I METER
ALLA MÅTT KONTROLLERAS PÅ PLATS
INNAN TILLVERKNING

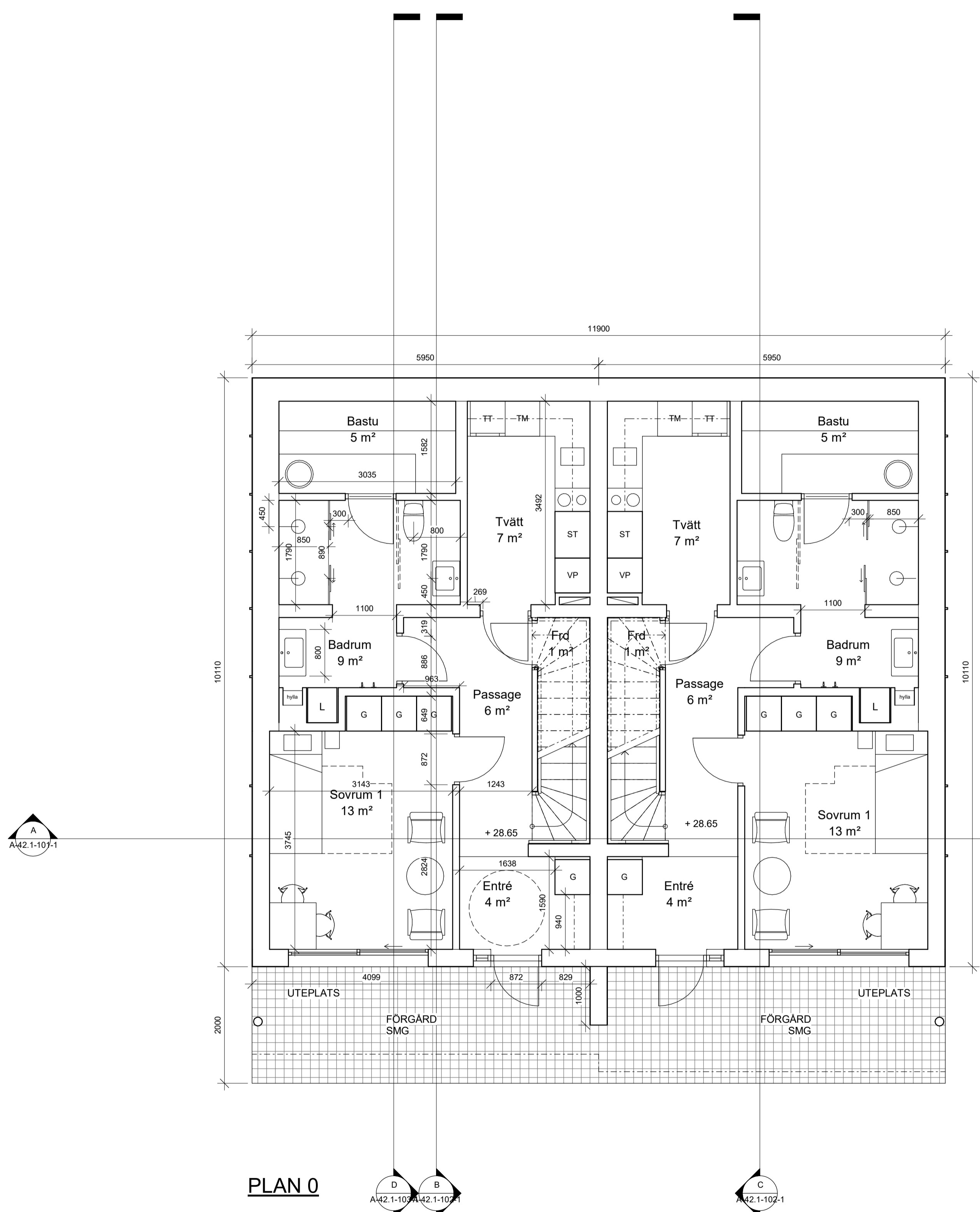

PLAN 0

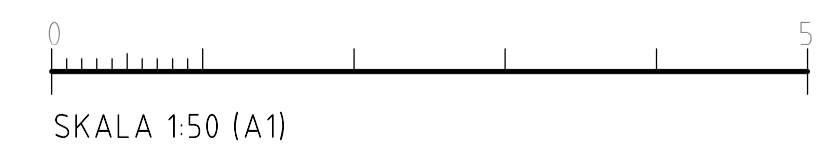

BET	ÄNDRINGEN AVSER	DATUM	SKEN
-----	-----------------	-------	------

BYGGLOV

BRF KUMMELNÄS

VELAMSUND 14:155

INNOVATION PROPERTIES  **AHLQVIST & ALMQVIST**
 ARKITEKTER AB
 TEGELVÄRKGATAN 54, 1 TR
 141 41, 141 00 KUMMELNÄS
 TEL. 08-556 96 800
 mail@ahlqvist-almqvist.se

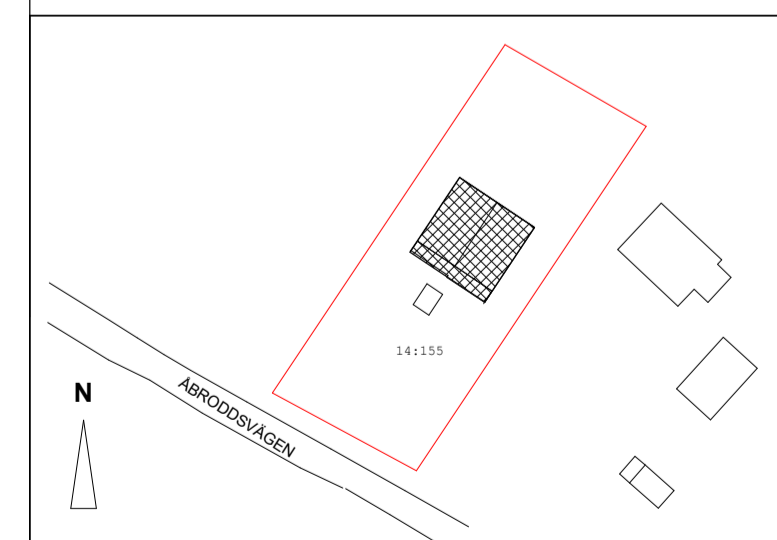

© AHLQVIST & ALMQVIST ARKITEKTER AB T. 08-556 96 882

UPPDRAGNR	RITAD/KONSTR AV	HANDLÄGGARE
Project Number	Zhi Jiang	Staffan Svensson
DATUM	ANSVARIG	
2023-03-21	Britt Almqvist	

PLAN 0

SKALA	NUMMER	BET
A1 1:50 A3 1:100	A-40.1-101-1	

FÖRKLARINGAR

ALLA MÅTT I MM
 ALLA PLUSHÖJDER I METER
 ALLA MÅTT KONTROLLERAS PÅ PLATS
 INNAN TILLVERKNING

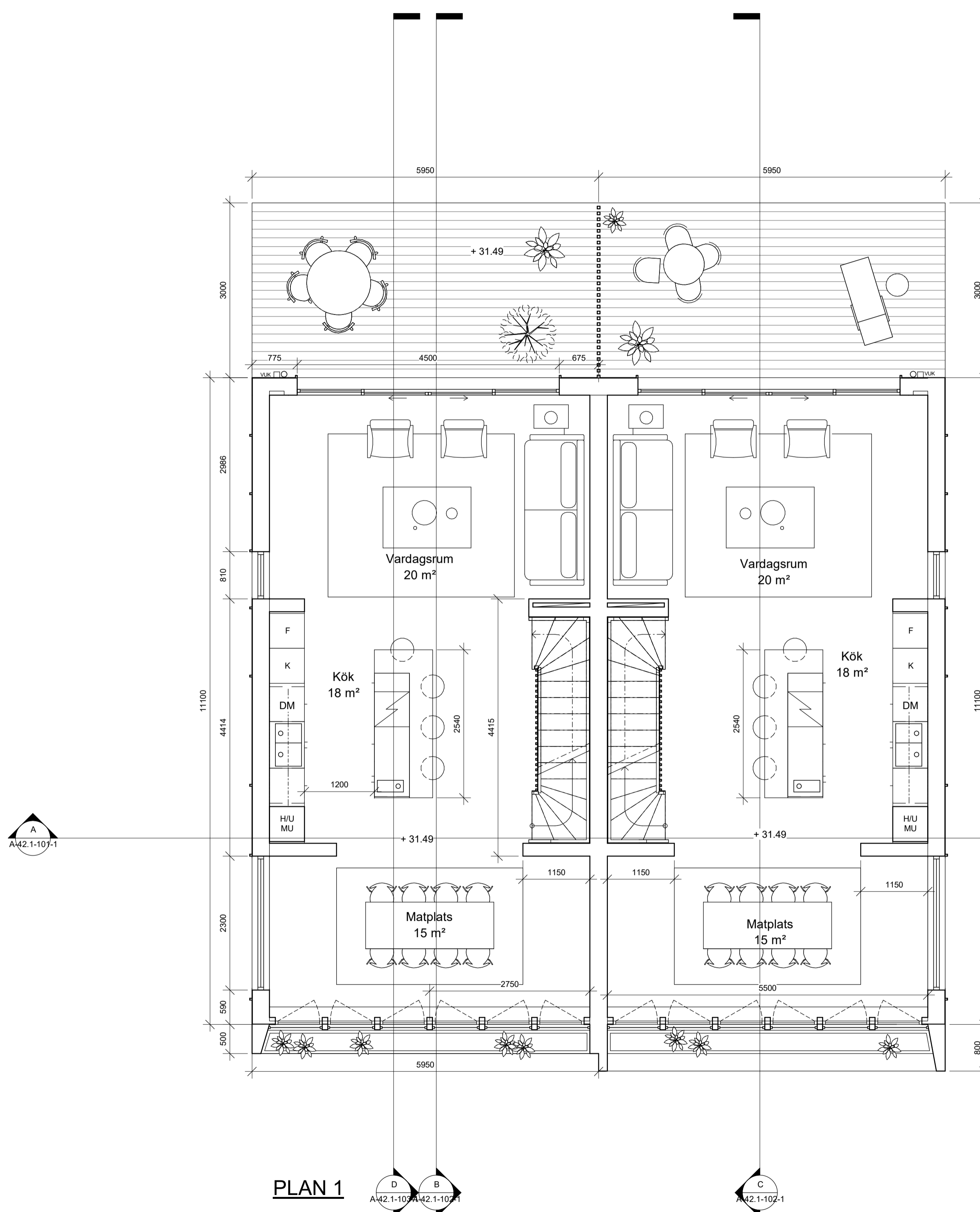

PLAN 1

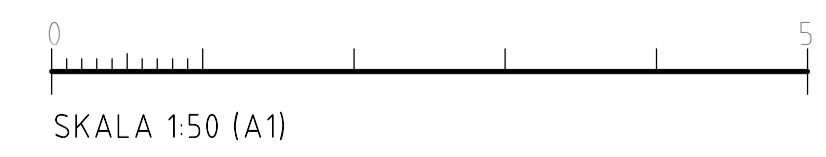

BET	ÄNDRINGEN AVSER	DATUM	SKIN
-----	-----------------	-------	------

BYGGLOV

BRF KUMMELNÄS

VELAMSUND 14:155

INNOVATION PROPERTIES  **AHLQVIST & ALMQVIST**
 ARKITEKTER AB
 FUGELVINGGATAN 54, 1 TR
 141 41, 141 00 KUMMELNÄS
 TEL: 08-556 96 800
 mail: info@ahlqvist-almqvist.se

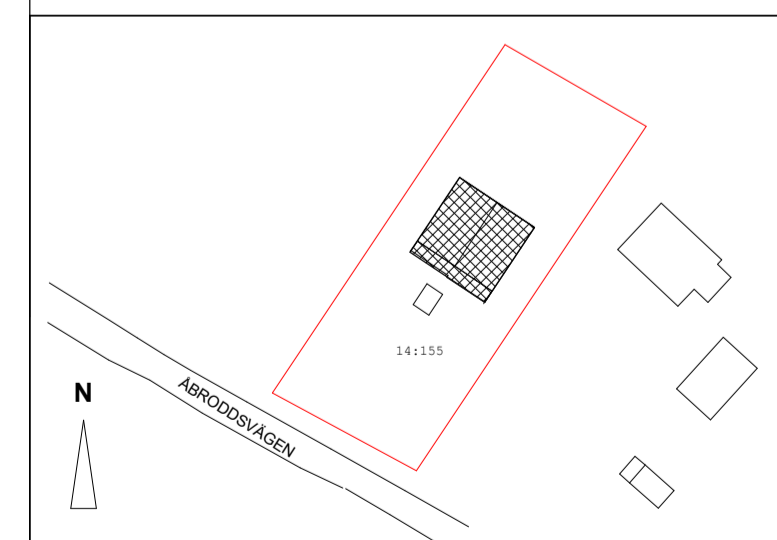

(A) AHLQVIST & ALMQVIST ARKITEKTER AB T. 08-556 96 882

UPPDRAGNR	RITAD/KONSTR AV	HANDLÄGGARE
Project Number	Zhi Jiang	Staffan Svensson
DATUM	ANSVARIG	
2023-03-21	Britt Almqvist	

PLAN 1

SKALA	NUMMER	BET
A1 1:50	A-40.1-102-1	
A3 1:100		

FÖRKLARINGAR

ALLA MÅTT I MM
 ALLA PLUSHÖJDER I METER
 ALLA MÅTT KONTROLLERAS PÅ PLATS
 INNAN TILLVERKNING

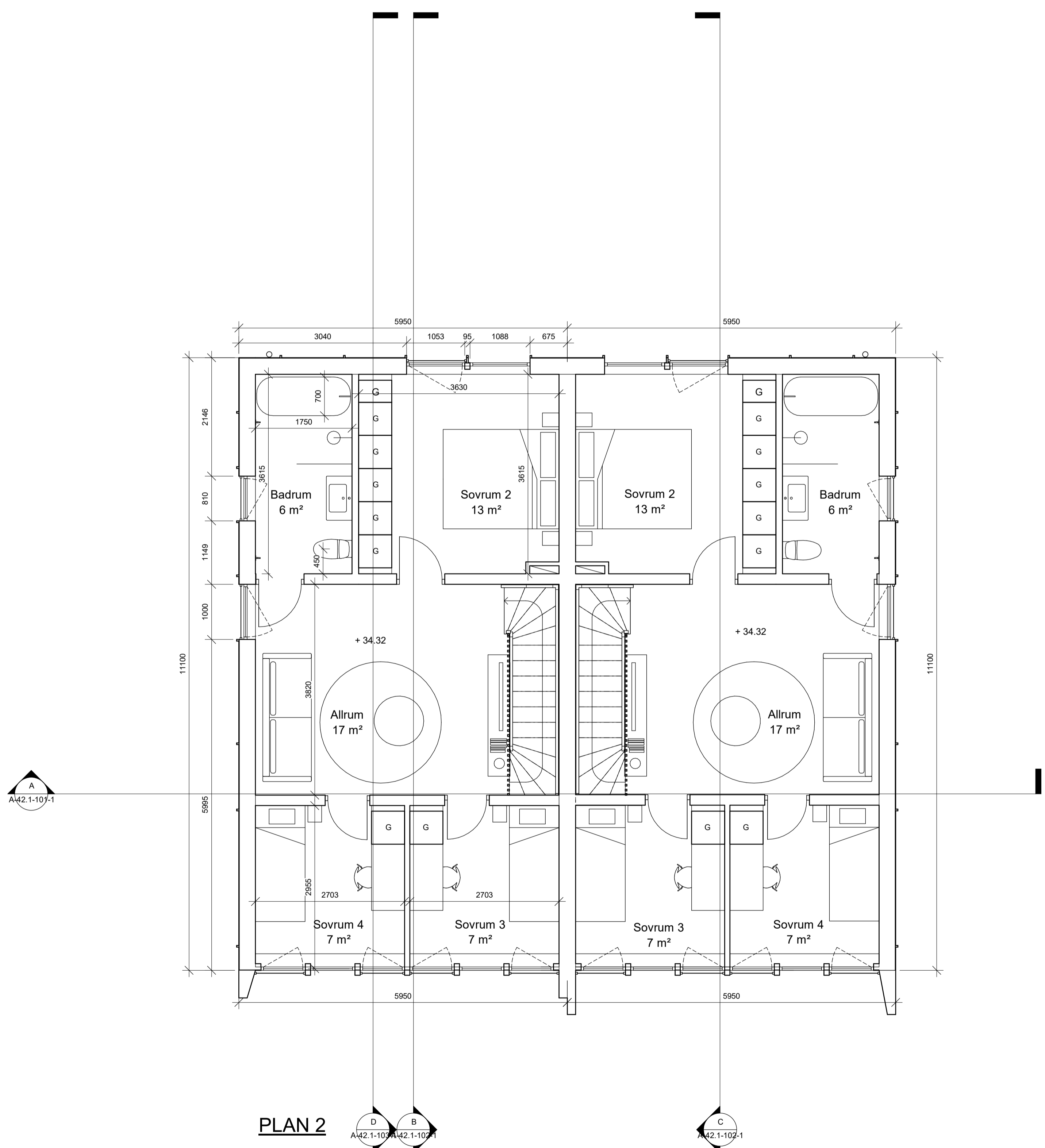

PLAN 2

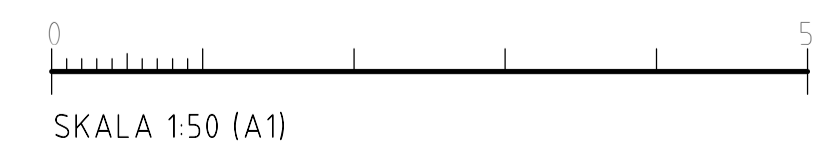

BET	ÄNDRINGEN AVSER	DATUM	SKEN
-----	-----------------	-------	------

BYGGLOV

BRF KUMMELNÄS

VELAMSUND 14:155

INNOVATION PROPERTIES  **AHLQVIST & ALMQVIST**
 ARKITEKTER AB
 FUGELVINGGATAN 54, 1 TR
 116 41 SÖDERMÅLÅ
 TEL: 08-556 96 800
 mail@ahlqvist-almqvist.se

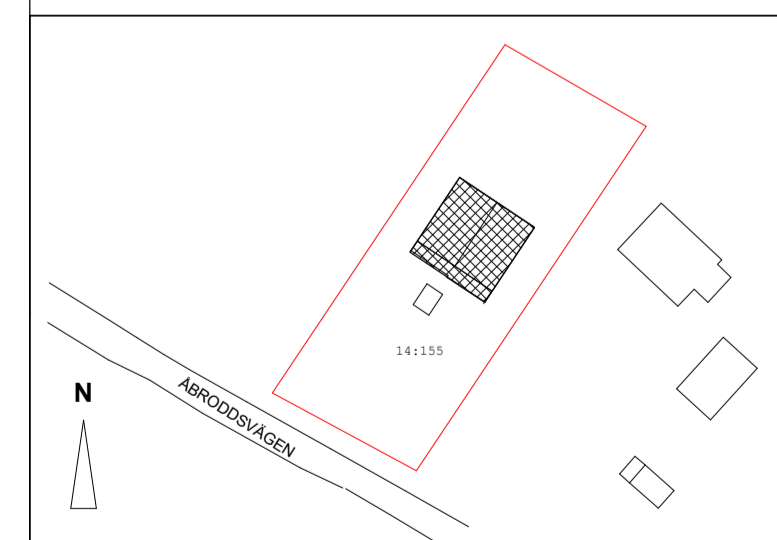

(A) AHLQVIST & ALMQVIST ARKITEKTER AB T. 08-556 96 882

UPPDRAGNR	RITAD/KONSTR AV	HANDLÄGGARE
Project Number	Zhi Jiang	Staffan Svensson
DATUM	ANSVARIG	
2023-03-21	Britt Almqvist	

PLAN 2

SKALA	NUMMER	BET
A1 1:50	A-40.1-103-1	
A2 1:100		
A3 1:100		

FÖRKLARINGAR

ALLA MÅTT I MM
 ALLA PLUSHÖJDER I METER
 ALLA MÅTT KONTROLLERAS PÅ PLATS
 INNAN TILLVERKNING

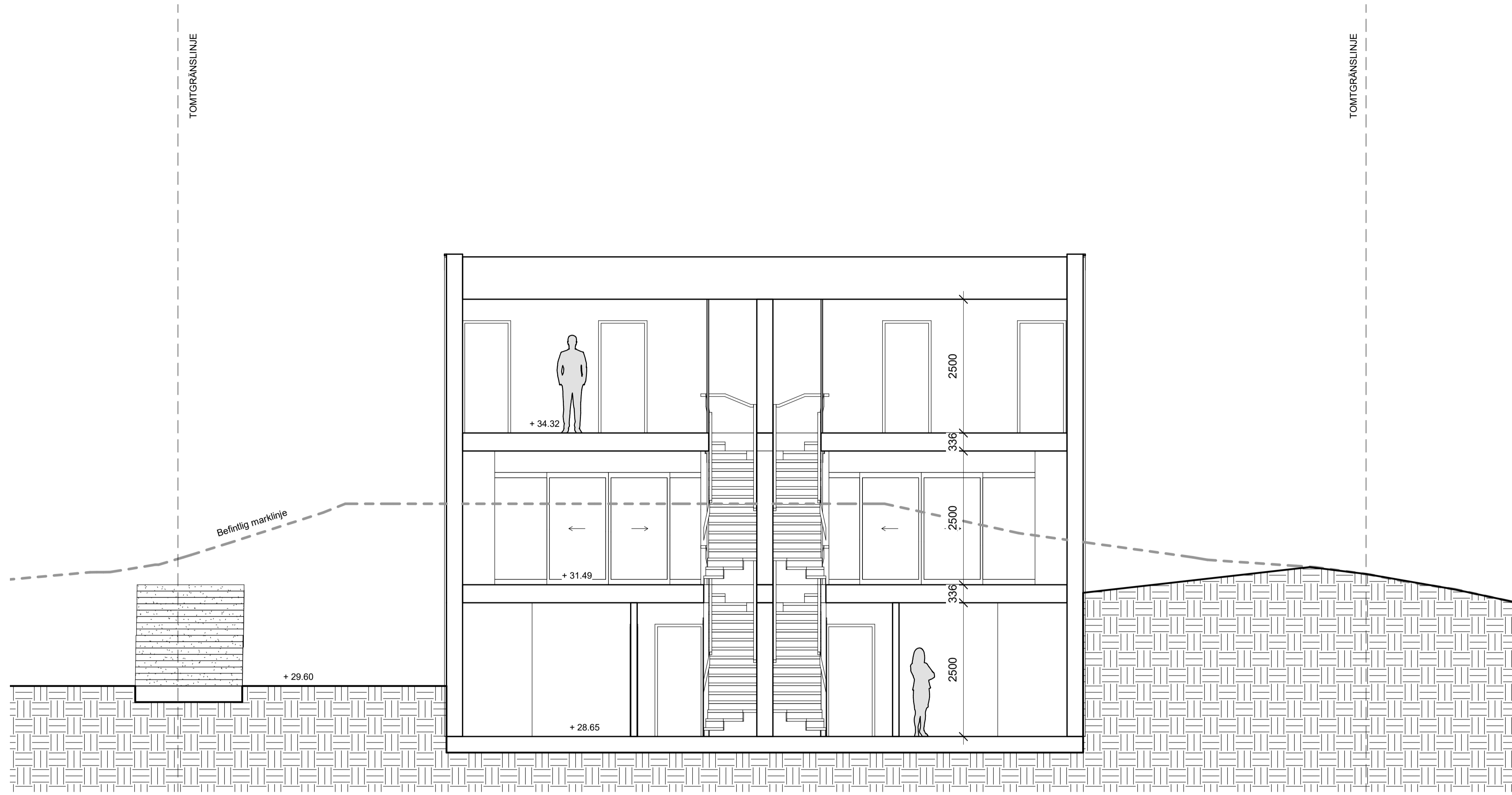

SEKTION A-A

BET	ÄNDRINGEN AVSER	DATUM	SIGN
-----	-----------------	-------	------

BYGGLOV

BRF KUMMELNÄS

VELAMSUND 14:155

INNOVATION PROPERTIES  **AHLQVIST & ALMQVIST**
 ARKITEKTER AB
 FUGELVINGGATAN 54, 1 TR
 116 41 SÖDERMÄLM
 TEL. 08-556 96 800
 mail@ahlqvist-almqvist.se

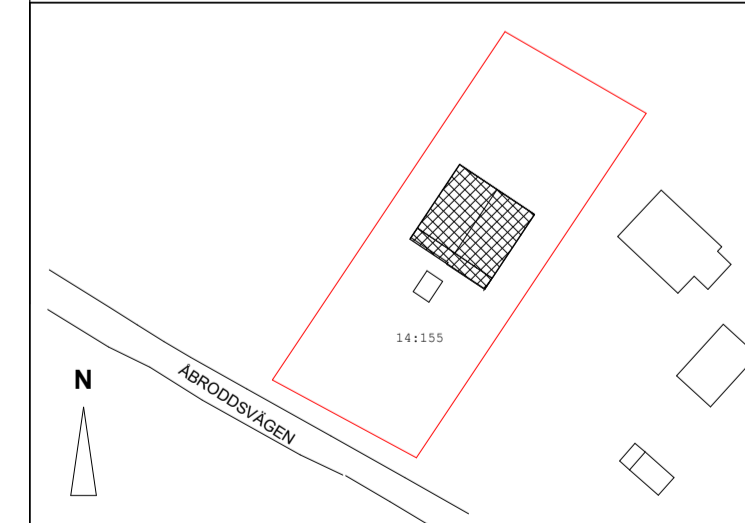

Ⓐ AHLQVIST & ALMQVIST ARKITEKTER AB T. 08-556 96 882

UPPDRAGNR	RITAD/KONSTR AV	HANDLÄGGARE
Project Number	Zhi Jiang	Staffan Svensson
DATUM	ANSVARIG	
2023-03-21	Britt Almqvist	

SEKTION A-A

SKALA	NUMMER	BET
A1 1:50	A-42.1-101-1	
A3 1:100		

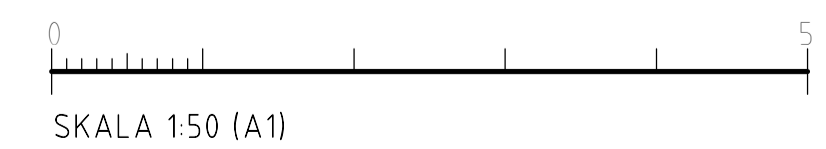

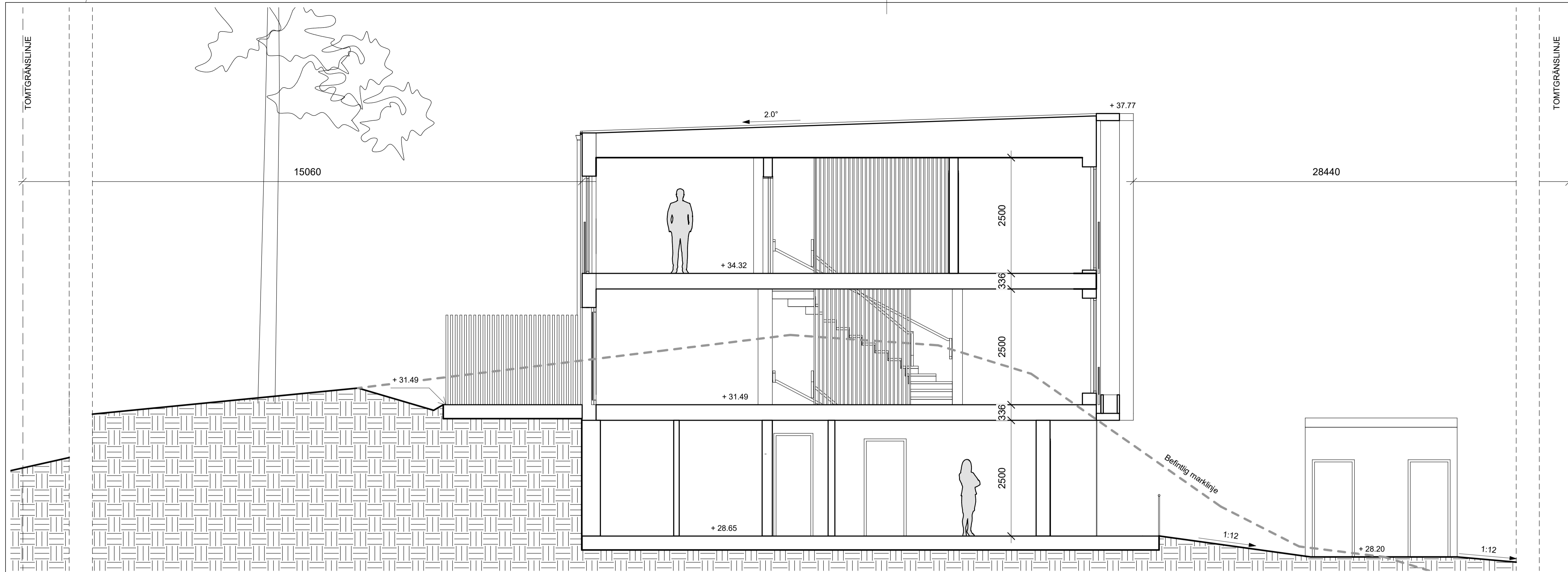

SEKTION B-B

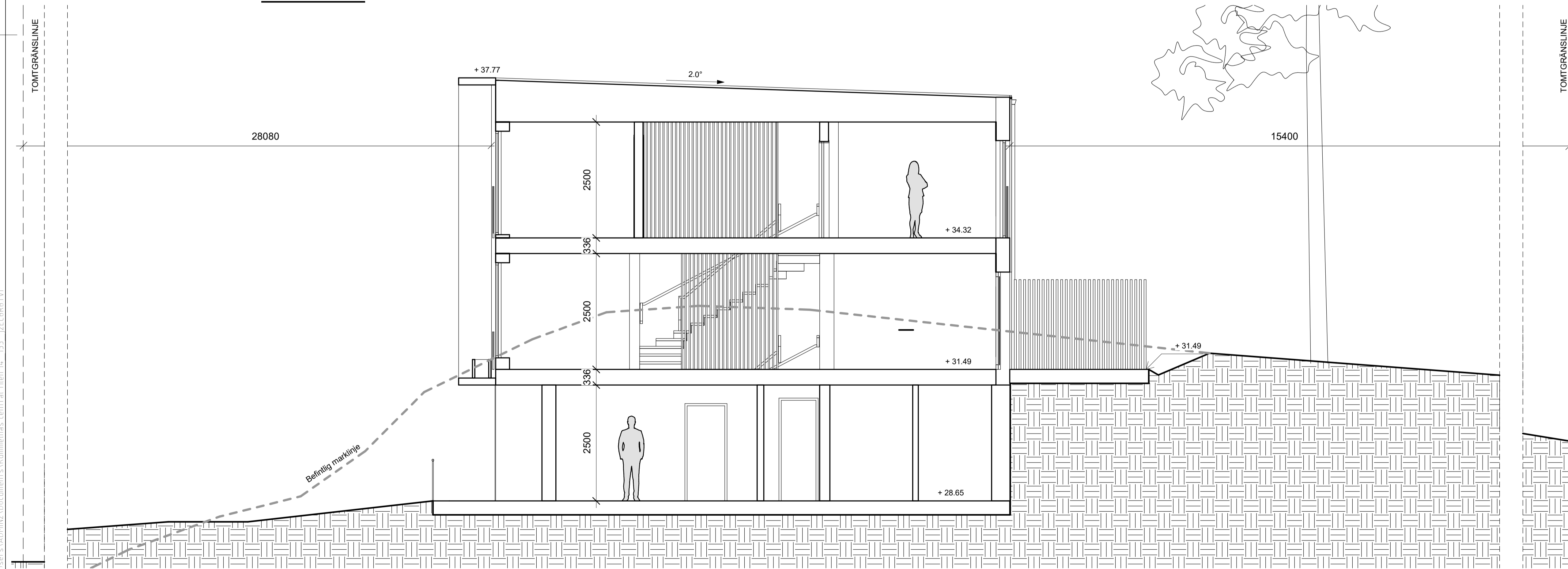

SEKTION C-C

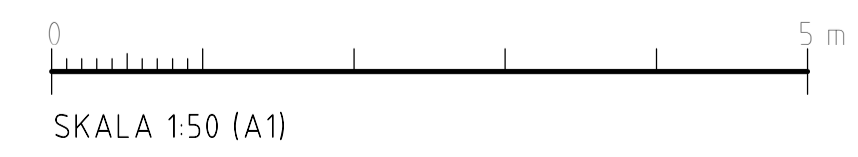

FÖRKLARINGAR

ALLA MÅTT I MM
 ALLA PLUSHÖJDER I METER
 ALLA MÅTT KONTROLLERAS PÅ PLATS
 INNAN TILLVERKNING

BET	ÄNDRINGEN AVSER	DATUM	SIGN
-----	-----------------	-------	------

BYGGLOV

BRF KUMMELNÄS

VELAMSUND 14:155

INNOVATION PROPERTIES  AHLQVIST & ALMQVIST
 ARKITEKTER AB
 HJERLEKINGGATAN 54, 1 TR
 141 41 SÖDERÅKER
 TEL. 08-556 96 800
 mail@ahlqvist-almqvist.se

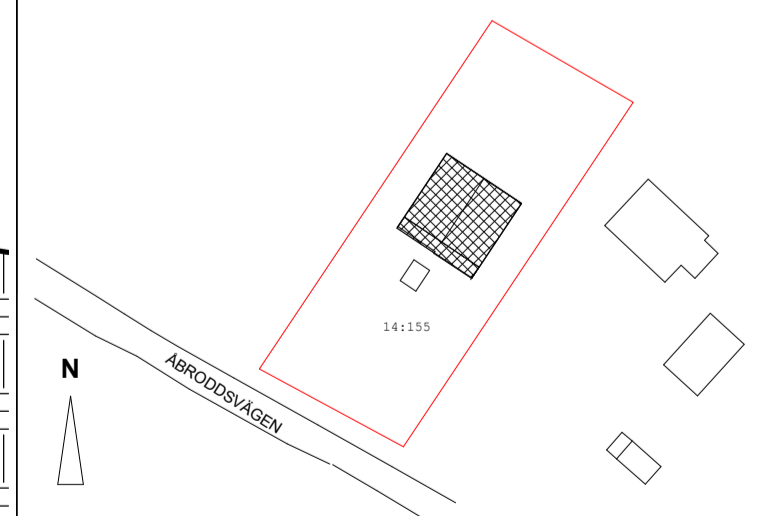

▲ AHLQVIST & ALMQVIST ARKITEKTER AB T. 08-556 96 882

UPPDRAGNR	RITAD/KONSTR AV	HANDLÄGGARE
Project Number	Zhi Jiang	Staffan Svensson
DATUM	ANSVARIG	
2023-03-21	Britt Almqvist	

SEKTION B-B & C-C

SKALA	NUMMER	BET
A1 1:50	A-42.1-102-1	
A3 1:100		

2023-03-29 14:50:12 C:\Users\ADMINI2\Documents\Kummelnäs central\Flon 14_155_igE\686.rvt

FÖRKLARINGAR

ALLA MÅTT I MM
 ALLA PLUSHÖJDER I METER
 ALLA MÅTT KONTROLLERAS PÅ PLATS
 INNAN TILLVERKNING

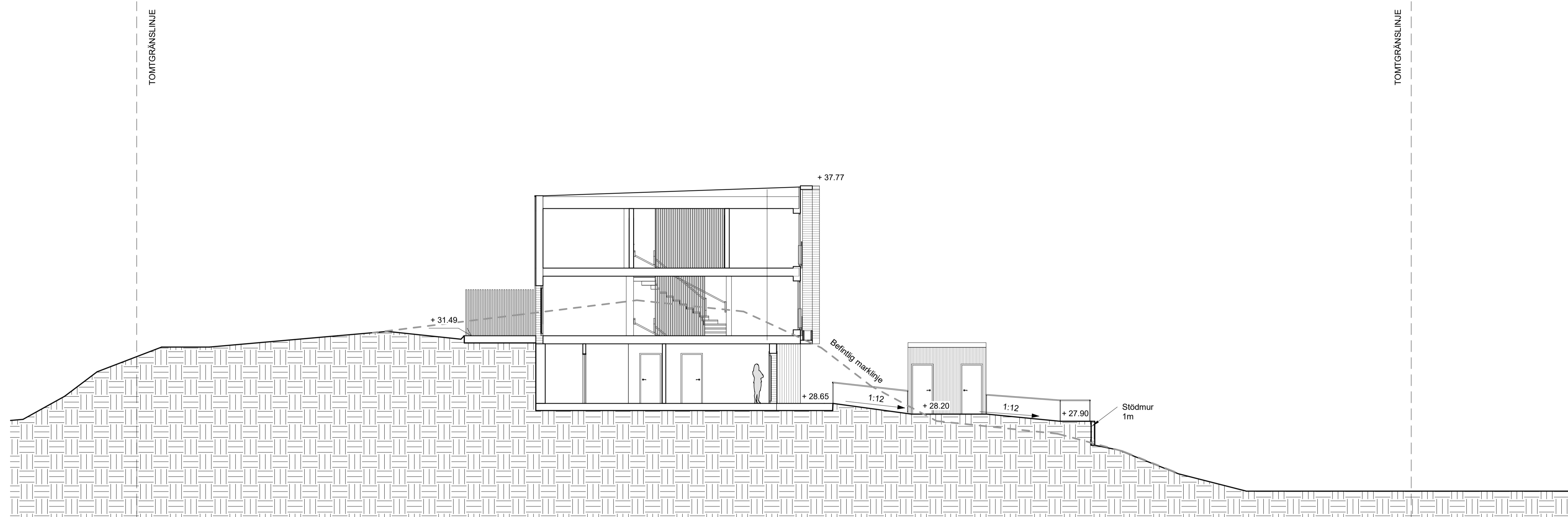

SEKTION D-D

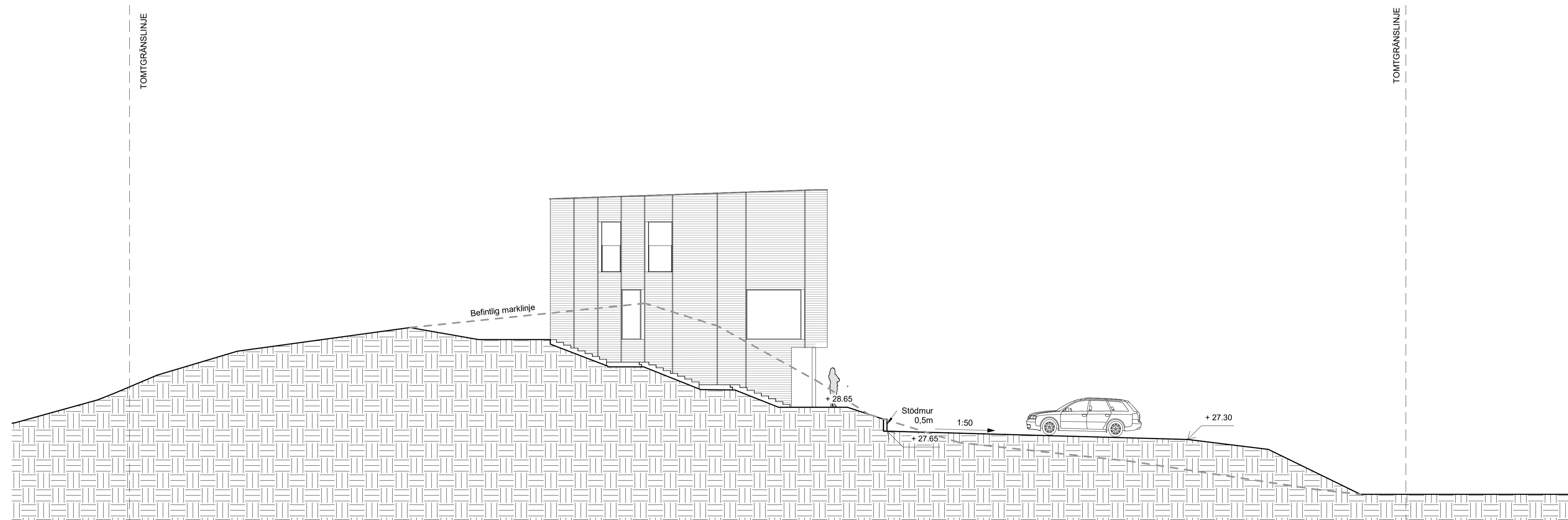

SEKTION E-E

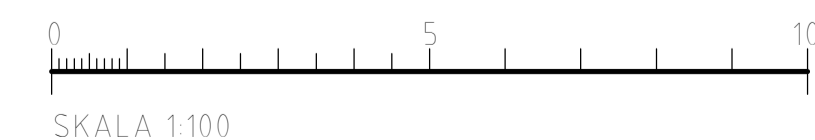

BET	ÄNDRINGEN AVSER	DATUM	SIGN
-----	-----------------	-------	------

BYGGLOV

BRF KUMMELNÄS

VELAMSUND 14:155

INNOVATION PROPERTIES  **AHLQVIST & ALMQVIST**
 ARKITEKTER AB
 HJERLEKINGGATAN 54, 1 TR
 141 41 STOCKHOLM
 TEL. 08-556 96 800
 mail@ahlqvist-almqvist.se

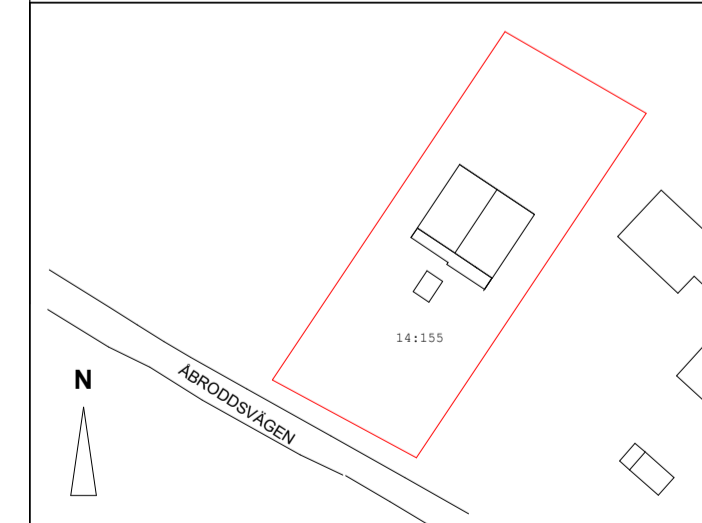

(A) AHLQVIST & ALMQVIST ARKITEKTER AB T. 08-556 96 882

UPPDRAGNR	RITAD/KONSTR AV	HANDLÄGGARE
Project Number	Zhi Jiang	Staffan Svensson
DATUM	ANSVARIG	
2023-03-21	Britt Almqvist	

SEKTION D-D & E-E MARK

SKALA	NUMMER	BET
A1 1:100	A-42.1-103-1	
A3 1:200		

FÖRKLARINGAR

ALLA MÅTT I MM
 ALLA PLUSHÖJDER I METER
 ALLA MÅTT KONTROLLERAS PÅ PLATS
 INNAN TILLVERKNING
 ALLA MURAR GJUTS I LJUS SLÅT BETONG

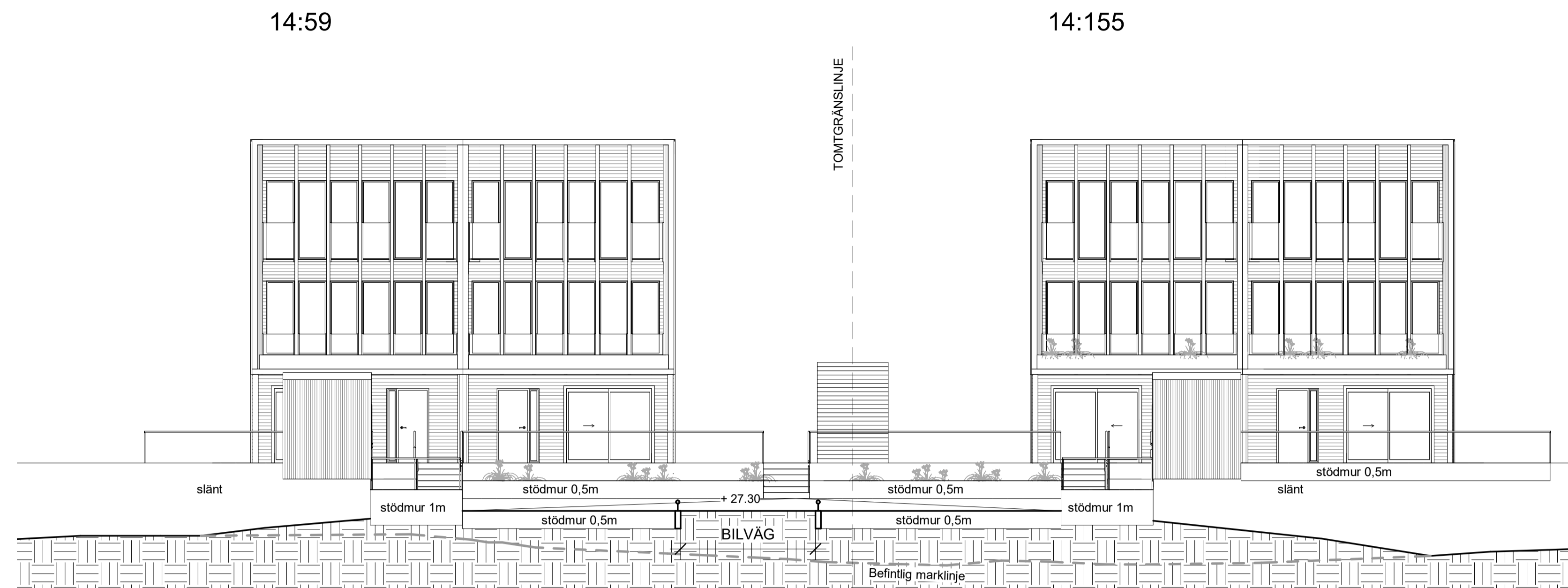

SEKTION F-F

BET	ÄNDRINGEN AVSER	DATUM	SIGN
-----	-----------------	-------	------

BYGGLOV

BRF KUMMELNÄS

VELAMSUND 14:155

INNOVATION PROPERTIES  **AHLQVIST & ALMQVIST**
 ARKITEKTER AB
 HJESSELVÄGSGATAN 54, 1 TR
 141 41 STOCKHOLM
 TEL: 08-556 96 800
 info@ahlqvist-almqvist.se

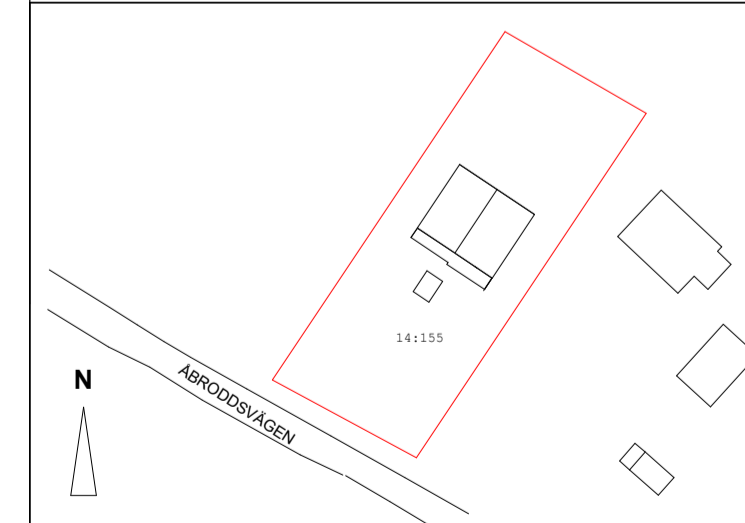

Ⓐ AHLQVIST & ALMQVIST ARKITEKTER AB T. 08-556 96 882

UPPDRAGNR	RITAD/KONSTR AV	HANDLÄGGARE
Project Number	Zhi Jiang	Staffan Svensson
DATUM	ANSVARIG	
2023-03-21	Britt Almqvist	

SEKTION F-F

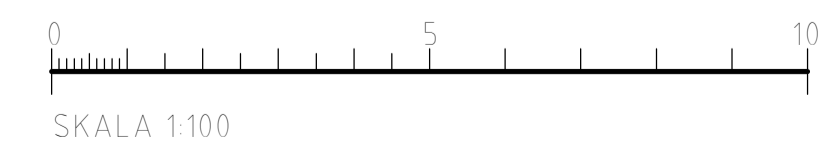

SKALA	NUMMER	BET
A1 1:100	A-42.1-104-1	
A3 1:200		

TOMTGRÄNSLINJE

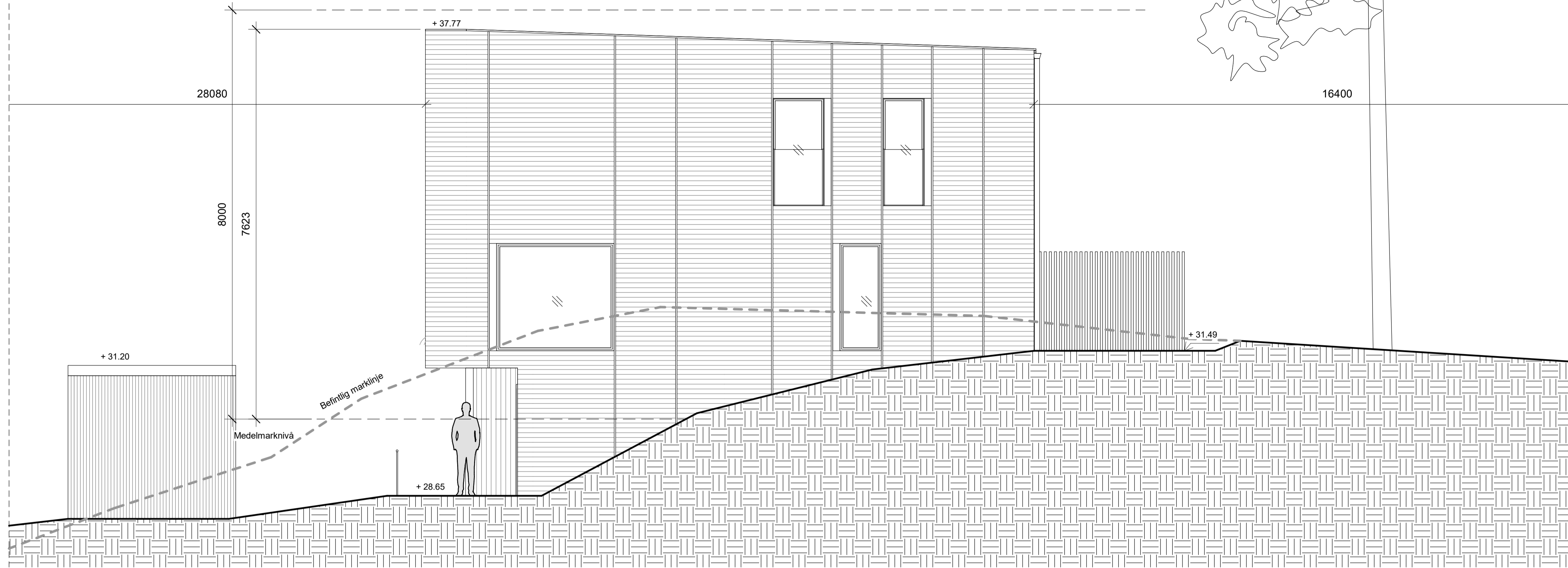

FASAD SYDOST

TOMTGRÄNSLINJE

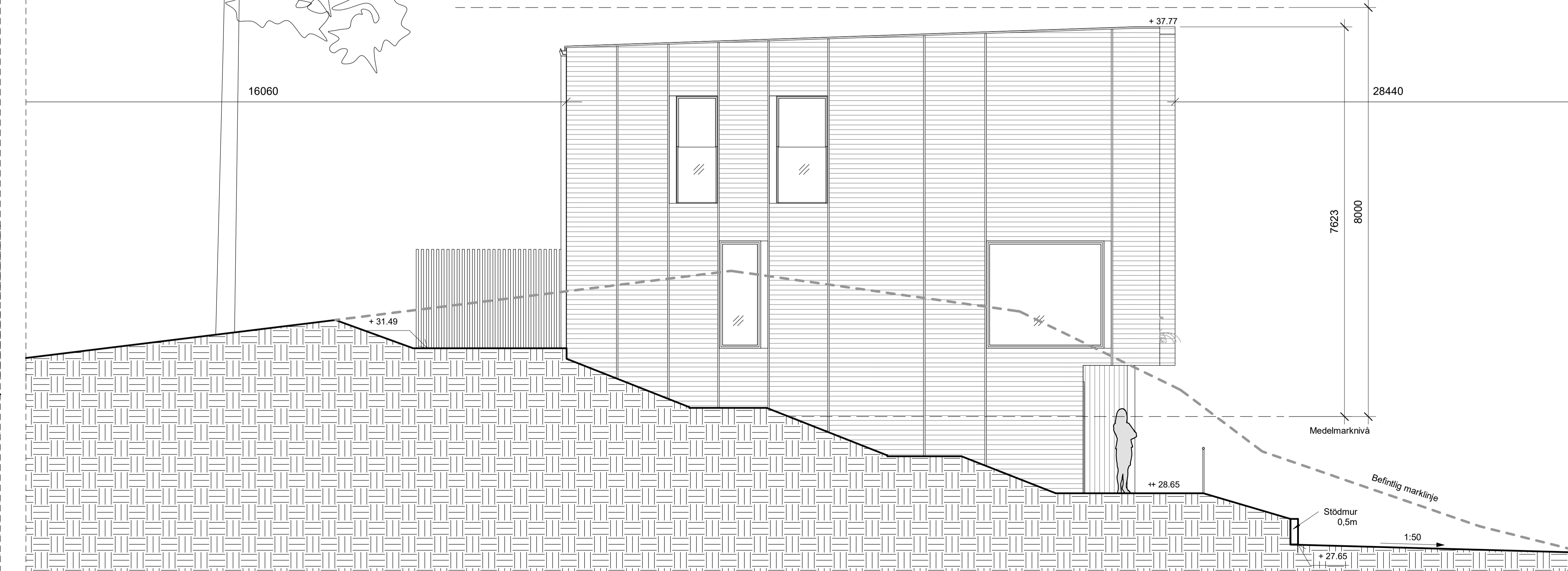

FASAD NORDVÄST

FÖRKLARINGAR

ALLA MÅTT I MM
 ALLA PLUSHÖJDER I METER
 ALLA MÅTT KONTROLLERAS PÅ PLATS
 INNAN TILLVERKNING

BET	ÄNDRINGEN AVSER	DATUM	SIGN
-----	-----------------	-------	------

BYGGLOV

BRF KUMMELNÄS

VELAMSUND 14:155

INNOVATION PROPERTIES  **AHLQVIST & ALMQVIST**
 ARKITEKTER AB
 FUGELVINGGATAN 54, 1 TR
 114 41 8700KÖPENHAGEN
 TEL. 08-556 96 800
 mail@ahlqvist-almqvist.se

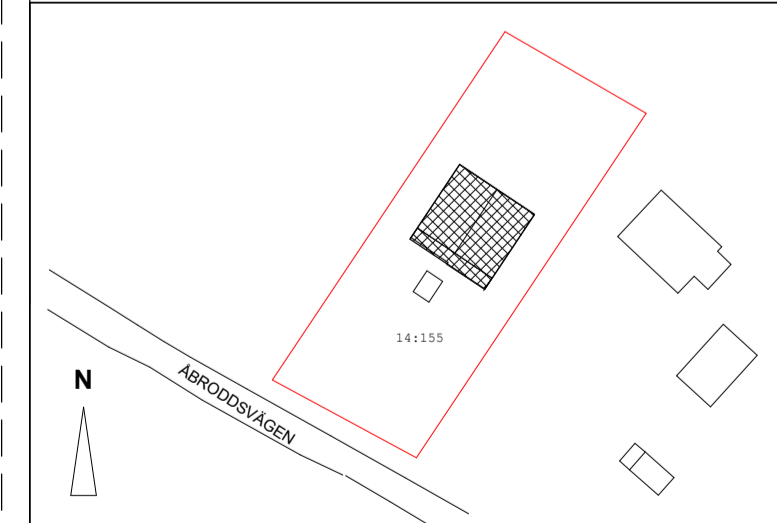

▲ AHLQVIST & ALMQVIST ARKITEKTER AB T. 08-556 96 882

UPPDRAGNR	RITAD/KONSTR AV	HANDLÄGGARE
Project Number	Zhi Jiang	Staffan Svensson
DATUM	ANSVARIG	
2023-03-21	Britt Almqvist	

FASAD SYDOST & NORDVÄST

SKALA	NUMMER	BET
A1 1:50	A-43.1-101-1	
A3 1:100		

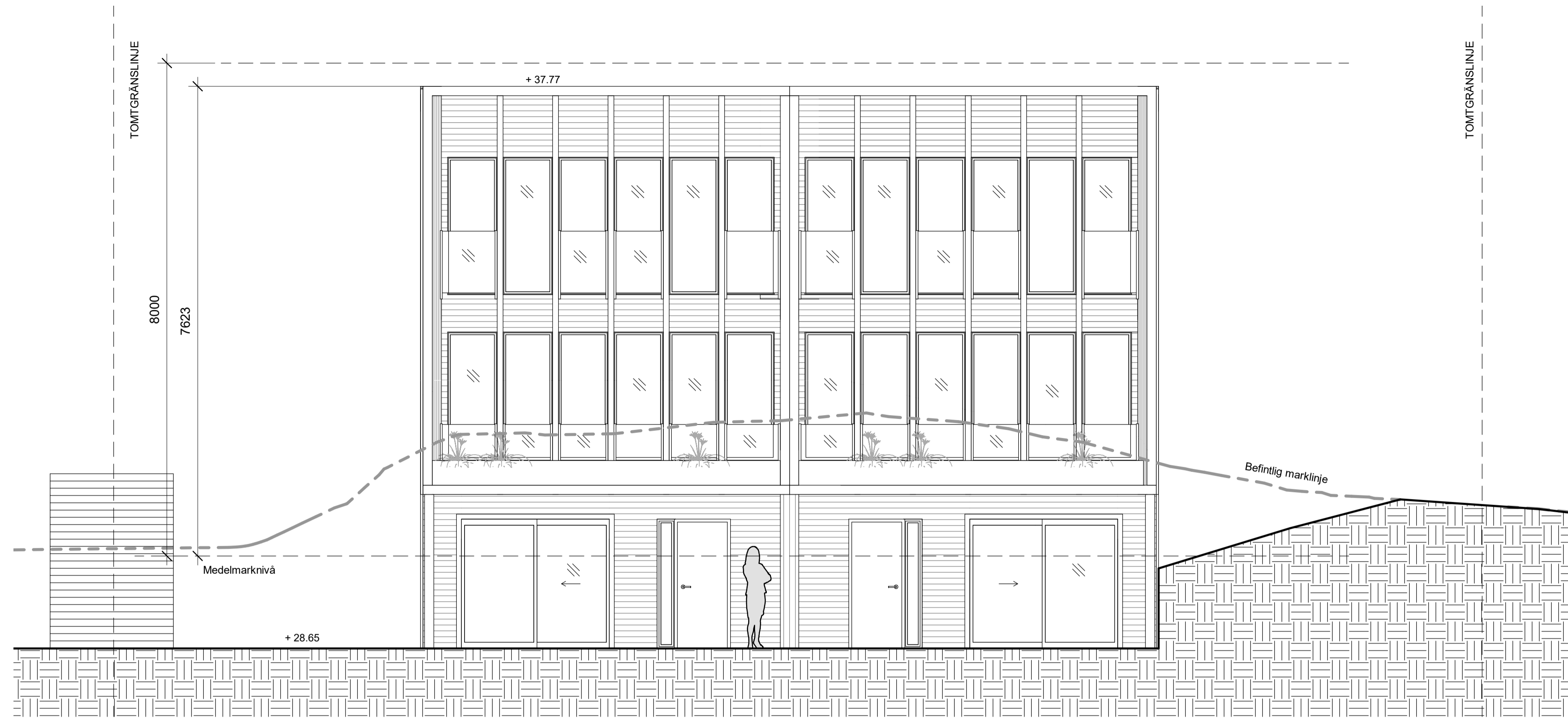

FASAD SYDVÄST

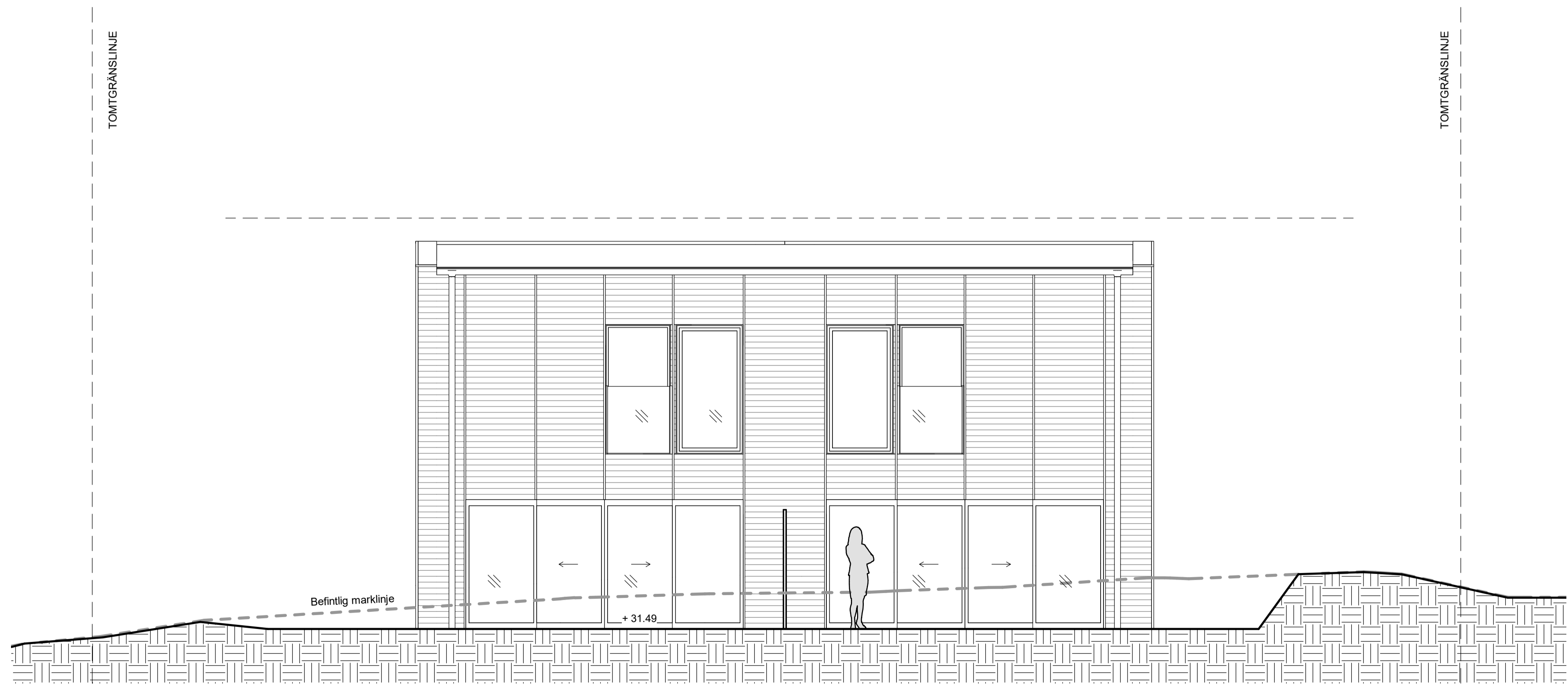

FASAD NORDOST

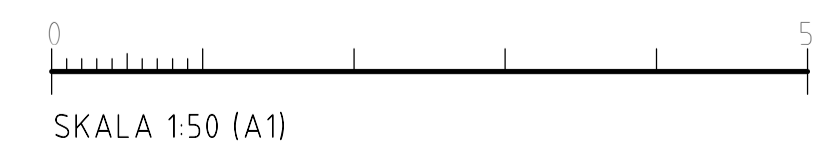

FÖRKLARINGAR

ALLA MÅTT I MM
 ALLA PLUSHÖJDER I METER
 ALLA MÅTT KONTROLLERAS PÅ PLATS
 INNAN TILLVERKNING

BET	ÄNDRINGEN AVSER	DATUM	SKN
-----	-----------------	-------	-----

BYGGLOV

BRF KUMMELNÄS

VELAMSUND 14:155

INNOVATION PROPERTIES  **AHLQVIST & ALMQVIST**
 ARKITEKTER AB
 FUGELVINGGATAN 54, 1 TR
 116 41 SÖDERMÅLÅ
 TEL. 08-556 98 800
 mail@ahlqvist-almqvist.se

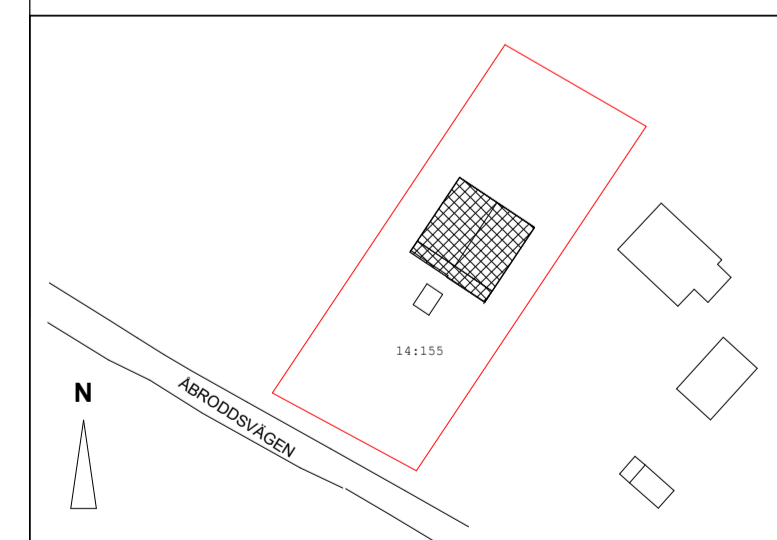

▲ AHLQVIST & ALMQVIST ARKITEKTER AB T. 08-556 96 882

UPPDRAGNR	RITAD/KONSTR AV	HANDLÄGGARE
Project Number	Zhi Jiang	Staffan Svensson
DATUM	ANSVARIG	
2023-03-21	Britt Almqvist	

FASAD SYDVÄST & NORDOST

SKALA	NUMMER	BET
A1 1:50	A-43.1-102-1	
A3 1:100		

FÖRKLARINGAR

ALLA MÅTT I MM
 ALLA PLUSHÖJDER I METER
 ALLA MÅTT KONTROLLERAS PÅ PLATS
 INNAN TILLVERKNING

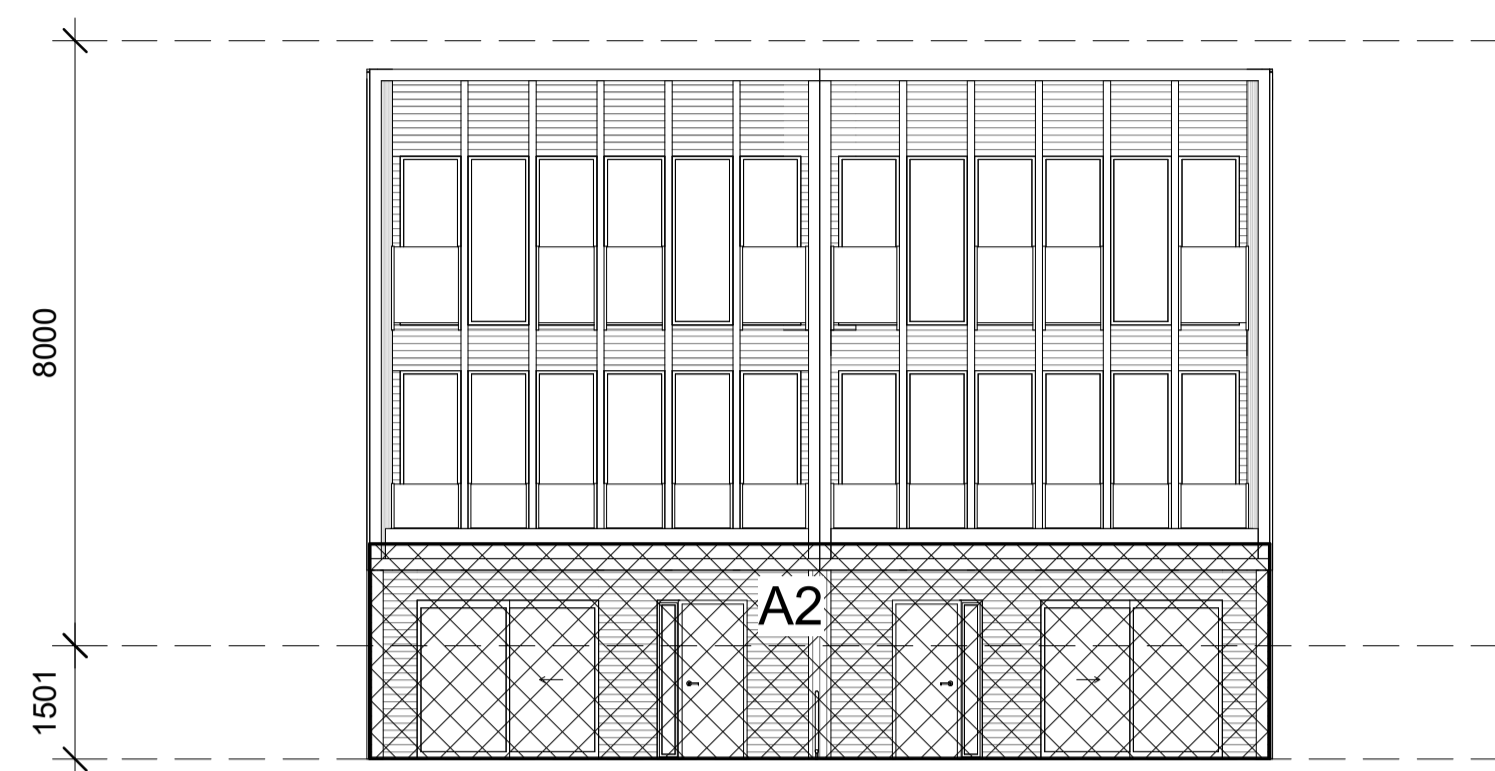

FASAD SYDVÄST

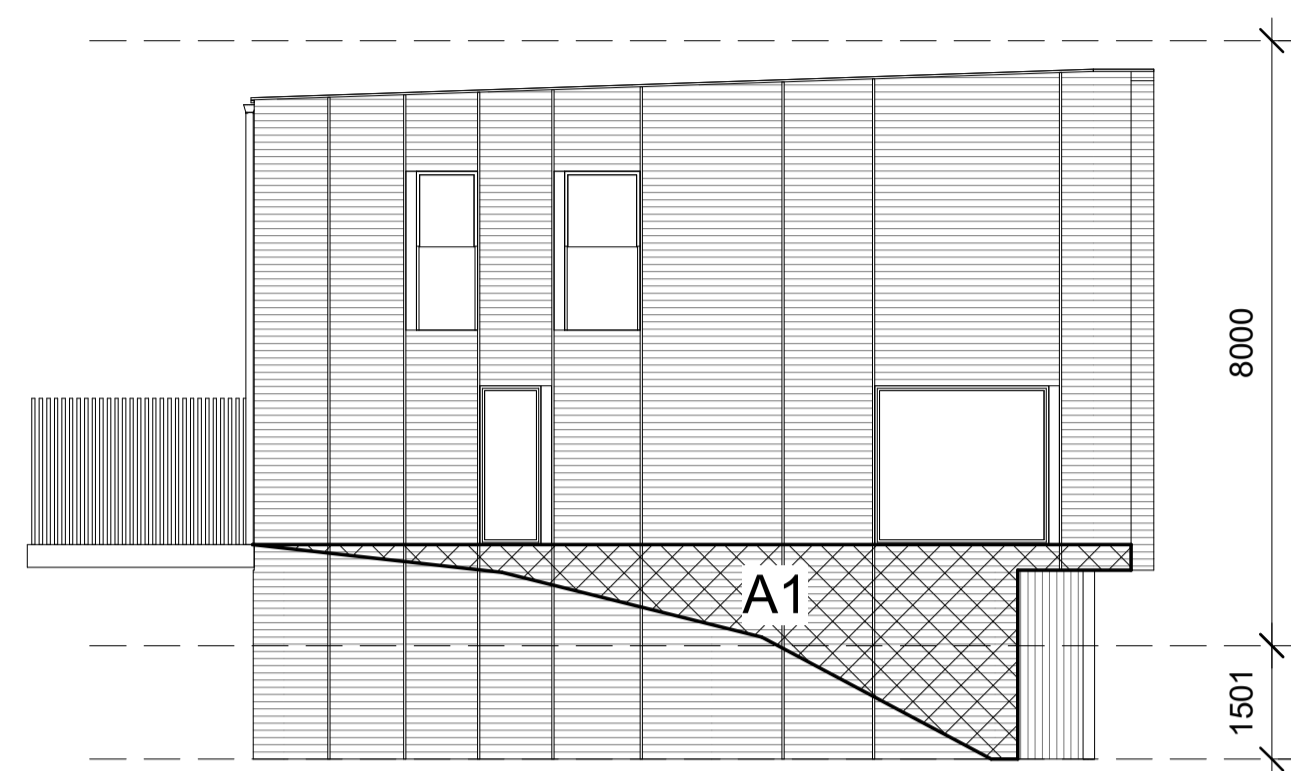

FASAD NORDVÄST

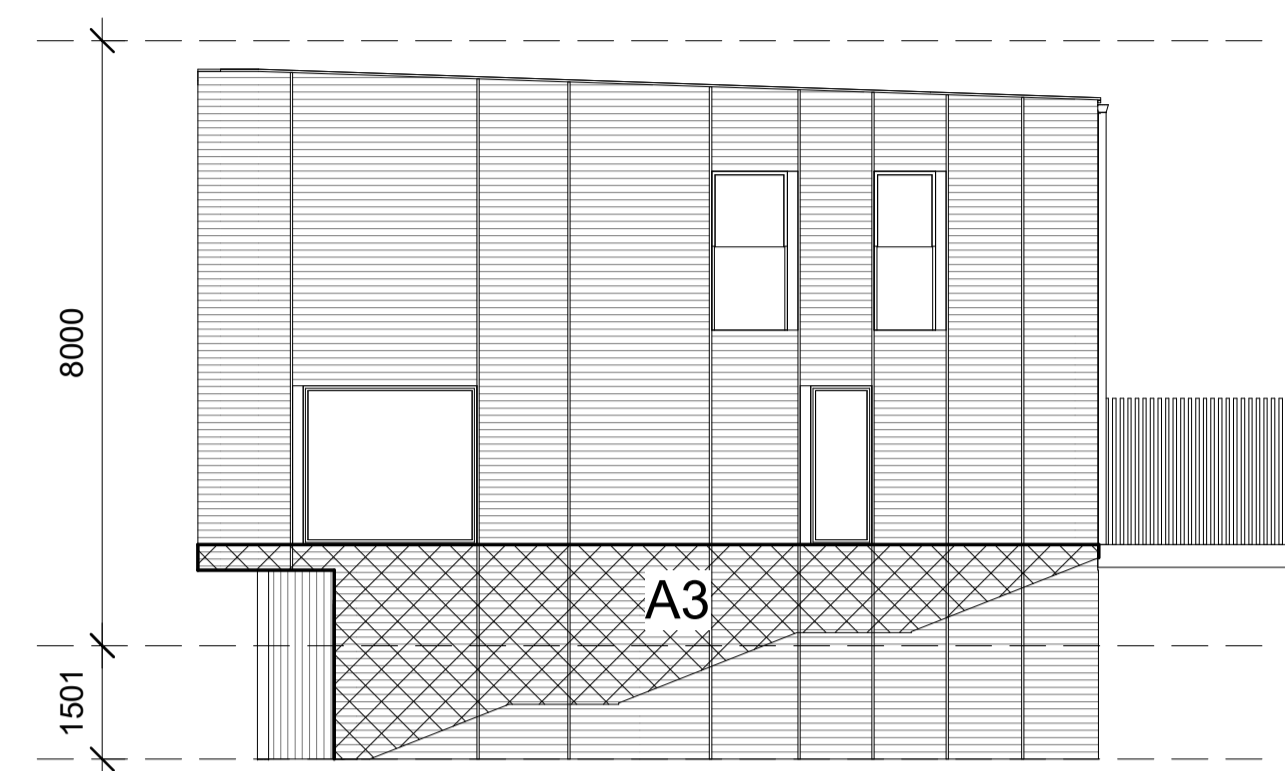

FASAD SYDOST

$$h = \frac{A1 + A2 + A3}{\text{Byggnadens omkrets}} = \frac{11,0 + 33,7 + 17,0}{46,2} = \frac{61,7}{46,2} = 1,335$$

Medelmarknivå = högsta punkt - h = 2,836 - 1,335 = 1,501m

BET	ÄNDRINGEN AVSER	DATUM	SKEN
-----	-----------------	-------	------

BYGGLOV

BRF KUMMELNÄS

VELAMSUND 14:155

INNOVATION PROPERTIES  **AHLQVIST & ALMQVIST**
 ARKITEKTER AB
 HÖGELINKGATAN 54, 1 TR
 114 41 SÖDERMÅLÅ
 TEL. 08-556 96 800
 mail@ahlqvist-almqvist.se

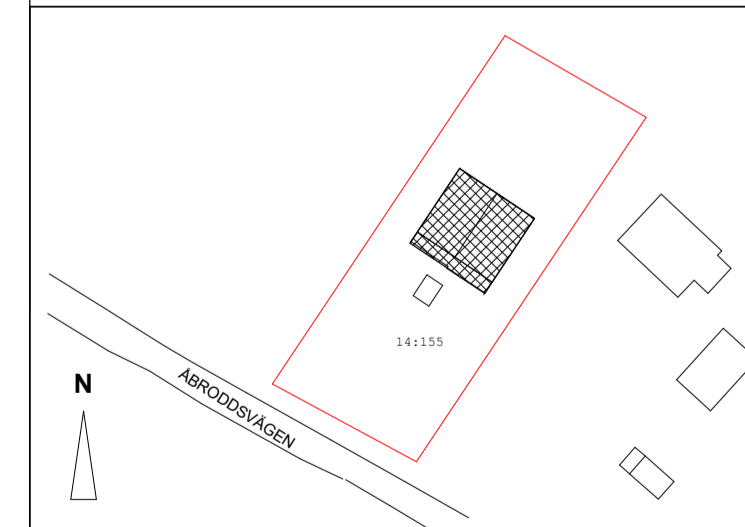

▲ AHLQVIST & ALMQVIST ARKITEKTER AB T. 08-556 96 882

UPPDRAGNR Project Number	RITAD/KONSTR AV Zhi Jiang	HANDLÄGGARE Staffan Svensson
DATUM 2023-03-21	ANSVARIG Britt Almqvist	

UTRÄKNING MEDELMARKNIVÅ

SKALA	NUMMER	BET
A1 1:100 A3 1:200	A-43.1-140-1	

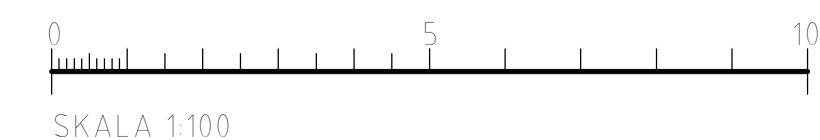

FRD 1 och 2

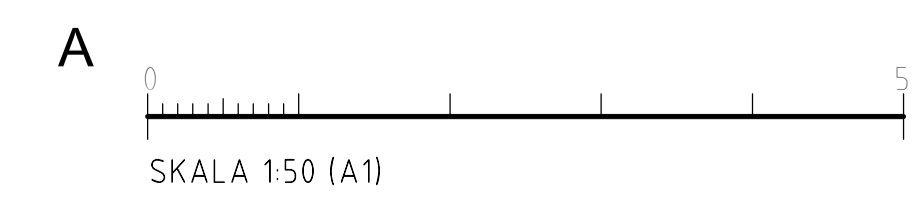
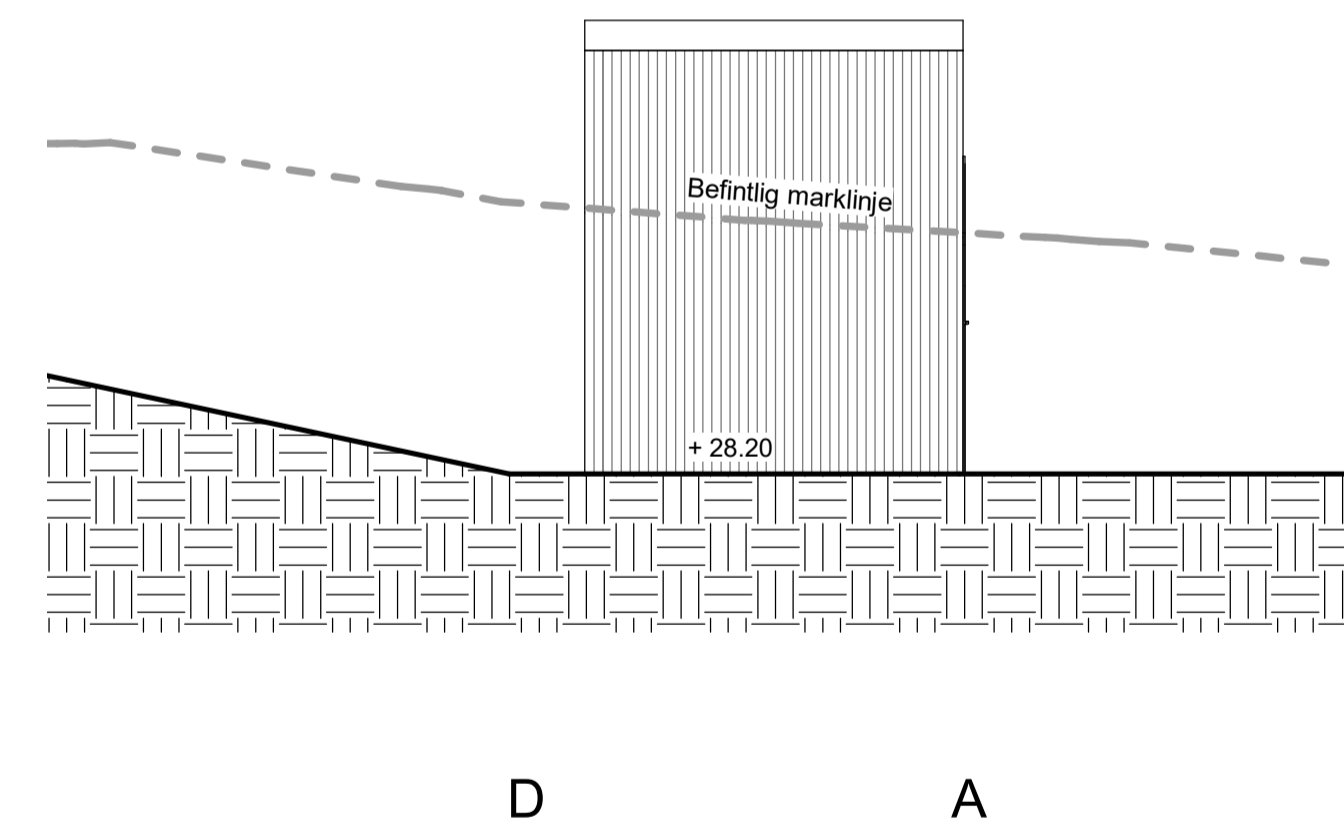
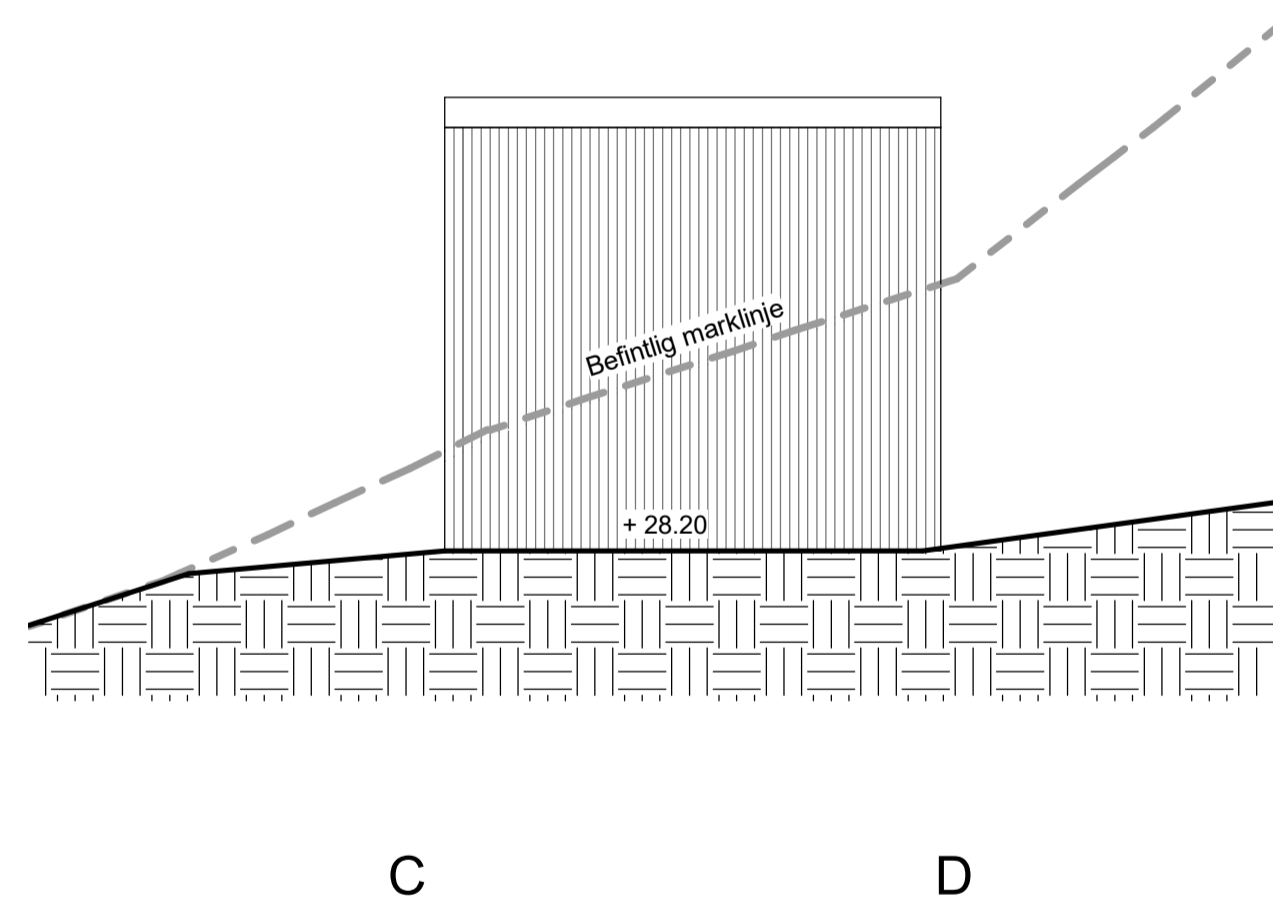
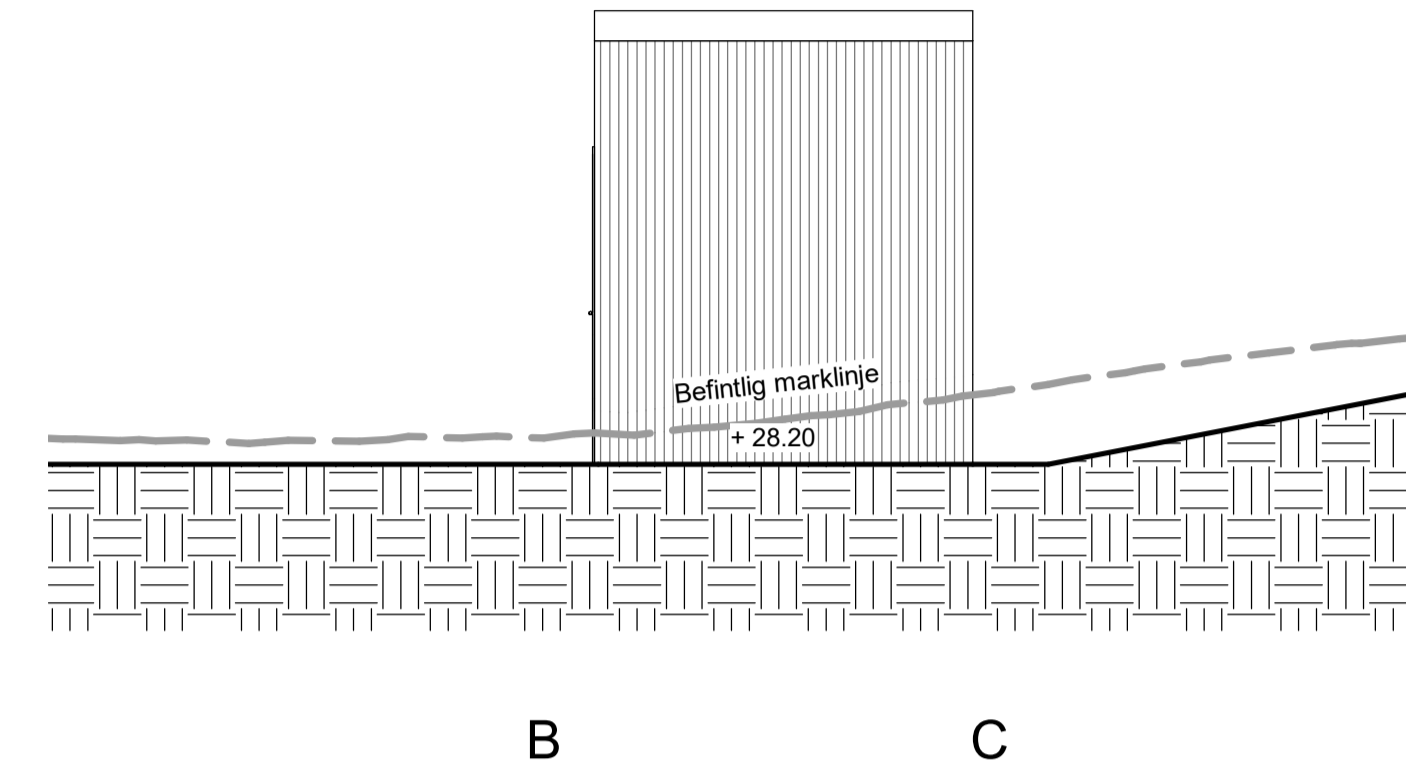
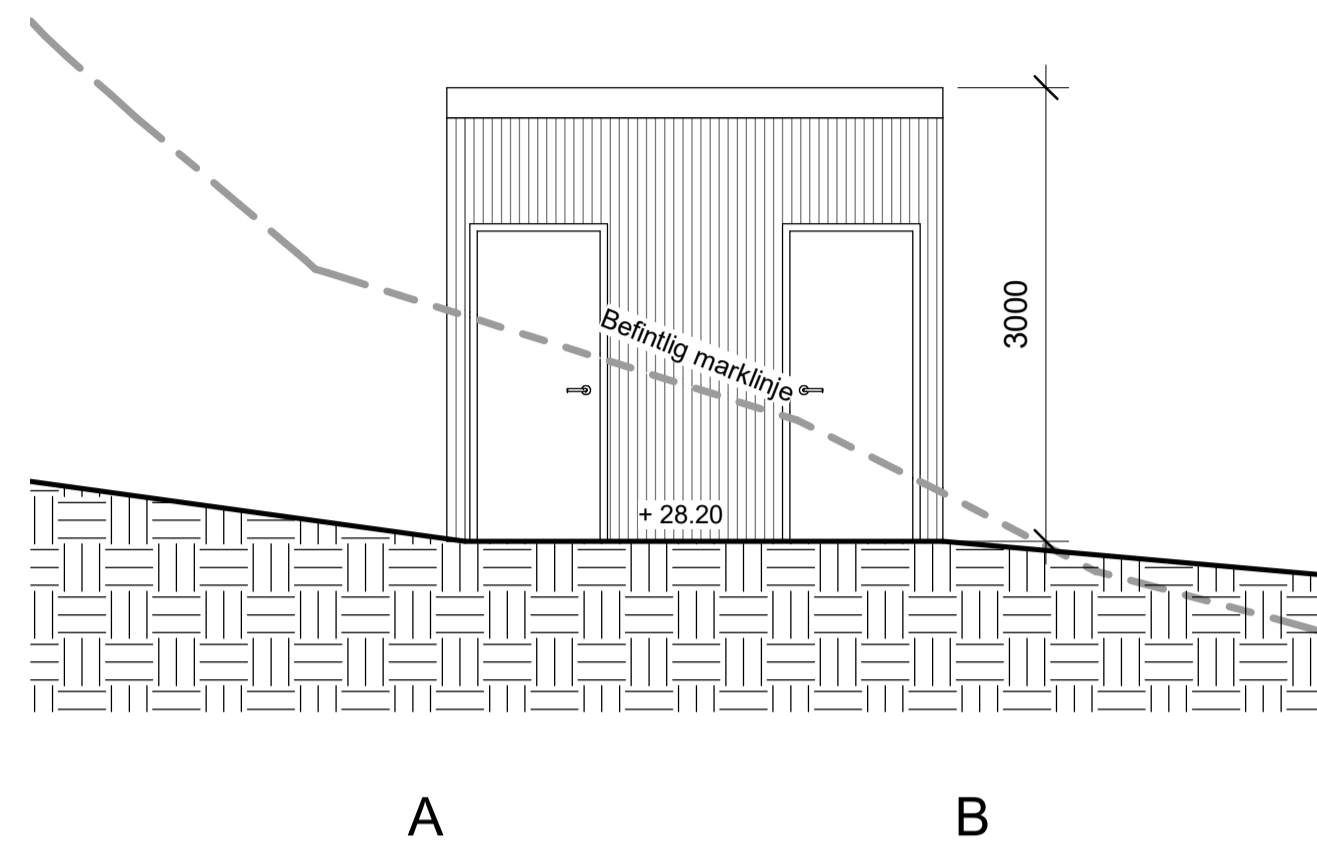
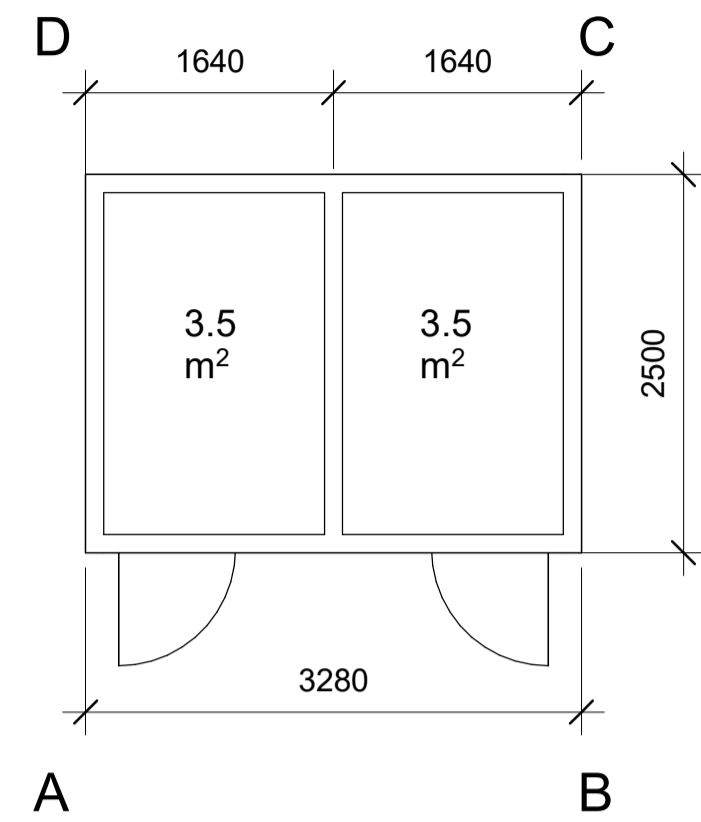

FÖRKLARINGAR

ALLA MÅTT I MM
 ALLA PLUSHÖJDER I METER
 ALLA MÅTT KONTROLLERAS PÅ PLATS
 INNAN TILLVERKNING

REVIDERAD 2023-03-27

BET	ÄNDRINGEN AVSER	DATUM	SIGN
-----	-----------------	-------	------

BYGGLOV

BRF KUMMELNÄS

VELAMSUND 14:155

INNOVATION PROPERTIES  **AHLQVIST & ALMQVIST**
 ARKITEKTER AB
 HJERLEKINGGATAN 54, 1 TR
 141 41 8700KJULF
 TEL. 08-556 96 800
 mail@ahlqvist-almqvist.se

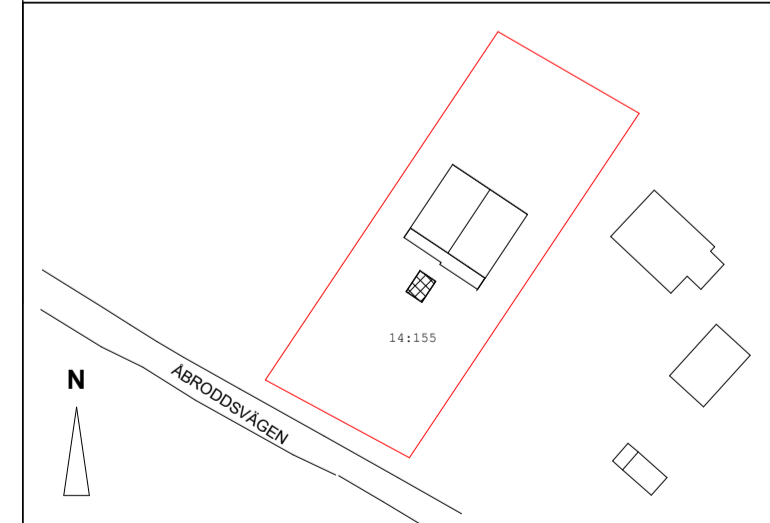

Ⓐ AHLQVIST & ALMQVIST ARKITEKTER AB T. 08-556 96 882

UPPDRAGNR Project Number	RITAD/KONSTR AV Zhi Jiang	HANDLÄGGARE Staffan Svensson
DATUM 2023-03-21	ANSVARIG Britt Almqvist	

Förråd 1

SKALA	NUMMER	BET
A1 1:50 A3 1:100	A-43.1-150-1	

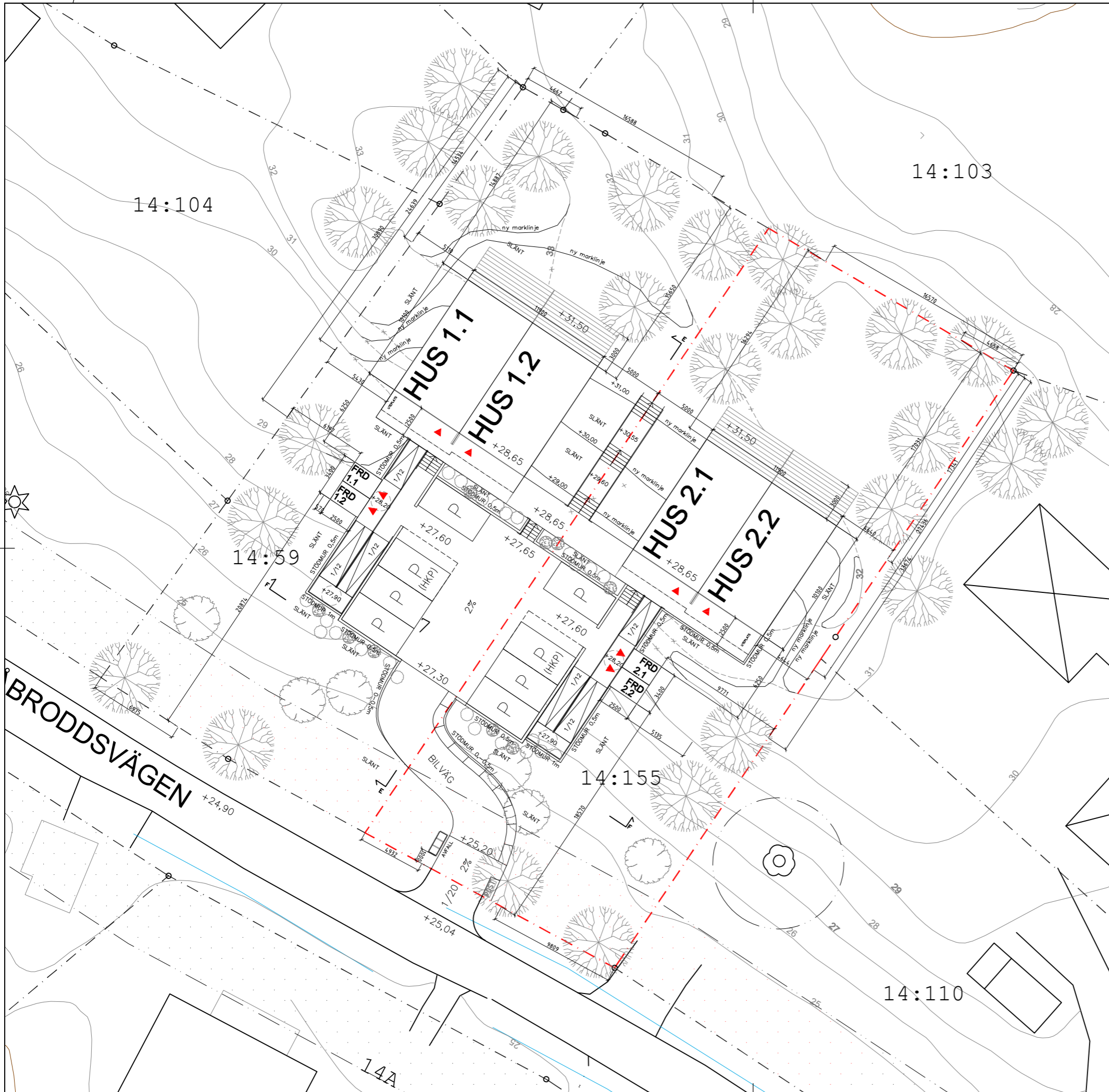

PARKERING

BILPARKERING	P-TAL	1 PARHUS GER
Parhus 1 st	2	4 PLATSER
+1 HKP		
TOTALT		4+1

CYKELPARKERING

Enligt Nacka kommuns rekommendationer

Parhus 1st	P-TAL	1 PARHUS GER
	1cpl/hushåll +	8 PLATSER
	1cpl/sovrum	
TOTALT		8

Möjliga ytor för cykelparkering finns på förgårdsmark samt i förråd. Se husplaner för detaljering.

AVFALLSHANTERING

Enligt Nacka kommuns rekommendationer

AVFALLSVOLYMER PER VECKA	
Matavfall	10 liter per hushåll / vecka
Restavfall	40 liter per hushåll / vecka

FÖRKLARING:

ALLA MÅTT I METER OM INGET ANNAT ANGES
ALLA MÅTT MÅSTE KONTROLLERAS PÅ PLATS

- FASTIGHETSGRÄNS
- PRICKMARK
- SERVITUT

FÖRESKRIFTER:

HÄNVISNINGAR:



MILJÖSTATION

SOPKÄRL DÖLJS BAKOM PLANK MED ÖPPNINGSBÄRA LUCKOR FÖR INKAST. KÄRLEN TAS ENKELT UT GENOM DÖRRAR FRAMFÖR VARJE KÄRL. TRÄPANEL LIKA HUSFASADER.

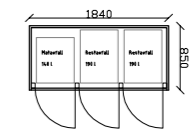

2023-03-21
DENNA RITNING MÅSTE SKRIVAS UT I FÄRG

BYGGLOV

KUMMELNÄS

VELAMSUND 14:155

INNOVATION PROPERTIES AHLQVIST & ALMQVIST
ARKITEKTER AB
FRÖGÅRSGATAN 14
16441 STOCKHOLM
TEL: 08-556 96 882

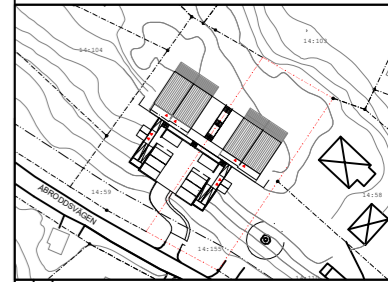

A AHLQVIST & ALMQVIST ARKITEKTER AB T. 08-556 96 882

UPPDRAG NR	RITAD/KONSTR AV	HANDLAGARE
DATUM	ANSVARIG	STAFFAN SVENSSON
2023-03-01	BRITT ALMQVIST	

AVFALL OCH PARKERING 14:59 & 14:155

SKALA	NUMMER	BET
1:150 = A1 1:300 = A3	A-011-005	

2023-03-22 15:24:29 x:\kummelnäs\proj\teckning 08 - arkitekt\05 modell\2023\ssiss\bygglov vet 14:59\055\vet 14_59_d_sst.mm - situationsändring